

# 111年花蓮縣全縣暨社區全民聯合運動會

## 縣長序

本縣一年一度最重要的體育競技嘉年華又來到，榛蔚期勉各位選手將平日揮汗苦練的成果，在各項運動賽場上盡情展現，爭取最高榮譽；榛蔚在此也要感謝基層辛勤付出的老師及教練們，為了花蓮的子弟不斷地努力打拚，取得了非常亮眼的成績，讓花蓮成為全國公認的體育大縣。

花蓮的子弟，不論是田徑項目的楊俊瀚、魏泰陞、謝喜恩、張博雅，游泳的黃國庭，乃至於輕艇龍舟、足球，跆拳道等好手，近幾年來在國內外的賽事中屢獲佳績，讓世界看到臺灣、看到花蓮。這份榮耀，榛蔚也與有榮焉，也期盼未來有更多的花蓮子弟們，能在國際的賽場上發光發熱，花蓮的鄉親父老一定當大家最堅實的後盾。

111年全國中等學校運動會由花蓮縣承辦，獲得體育署及高中體總一致的讚譽，花蓮團隊也發揮了超水準的好表現，獲得18金20銀19銅，創下歷年最佳成績。其中花蓮體中龍舟代表隊，更是勇奪高中組輕艇競速200、500、1000公尺12人級龍舟三項賽事金牌，樹立了全國第一強的名聲。這些成就說明了花蓮是如何用心積極的培育運動選手，讓他們能發揮潛能挑戰自我，一次又一次的創造個人及團隊最佳紀錄，同時讓全國看到身為花蓮人的驕傲。

今年縣運以「洄瀾全民運-幸福展活力」為主題，總共有 53 個參賽單位，共計 6,769 人次參與本次賽會，期盼透過運動會的舉辦，能帶動花蓮縣的運動風氣，健全身心之發展，進而打造幸福健康的花蓮。比賽必然有勝負，榛蔚要期勉選手在展現運動競技的同時，也能表現出尊重對手、服從裁判的「運動家精神」。

最後，預祝每位選手都能創造佳績，大會圓滿成功。

花蓮縣 縣長 徐榛蔚 謹誌

# 花蓮縣歌

郝秀樑詞  
郭子究曲

F大調3/4

5|5-3 2|1-6 1|5- 4|3- 5|2- 3|1- |  
 5|3-5 6|5-3 2|2-6 1|5-6 1|2-2 3|5-6 5|  
 我愛花 蓮， 毓秀鍾 靈，水接天山連雲，美景  
 我愛花 蓮， 俗美風 醇，山多寶地遍金，開發

3-2 3|5- 5|1- 3|5-3 2|1-6 1|2- 6|  
 自天 成， 合歡 積雪，太 魯長 春， 鯉  
 念先 民， 港通 國際，路 開縱 橫， 工

5 - 3|2 - 5|3 - 2|1 - • |4 - 4|6 - 6|  
 潭 盡舫， 大理 石城， 觀 光勝  
 商 發達， 文教 宏興， 安 和樂

5 - 3|1 - 6|5 - • |5 - 3|2 - • |2 - 5|  
 遠 聞名， 花蓮！ 花蓮！ 是  
 政 施仁， 花蓮！ 花蓮！ 是

(註)

1-3 4|5 - 6|5 - 5|2-3 4| $\frac{5}{3}=\frac{6}{2}$  7|1 二|  
 璞 玉的雕 像， 是蓮花的化 身。  
 自 由的樂 土， 是大同的先 聲。

註：第二次唱（但音域不高者，可唱低音）。



(Eastern Taiwan Women's Ensemble知音合唱團)



(鋼琴版)

# 111年花蓮縣全縣暨社區全民聯合運動會

## 大會職員名單

### 名譽會長

林騰蛟

### 會長

徐榛蔚

### 副會長

顏新章 張峻 潘月霞 饒忠 汪錦德

### 顧問

田韻馨 李秋旺 李正文 吳東昇 吳建志

邱光明 林宗昆 林源富 周駿宥 哈尼·噶照

徐雪玉 徐子芳 高小成 笛布斯·顛賚 黃馨

黃振富 黃玲蘭 莊枝財 陳建忠 張美慧

張正治 張懷文 葉鯤璟 楊華美 鄭寶秀

蔡依靜 賴國祥 魏嘉彥 謝國榮 簡智隆

按筆畫排序

## 籌備委員會

主任委員：翁代理處長書敏

委員：

魏嘉賢 何禮臺 王玫瑰 游淑貞 劉耀宗 蕭文龍 林清水 古明光 陳進光  
江莉婷 呂必賢 江東成 陳榮聰 趙涵捷 劉怡均 羅文瑞 宋佩瑄 何曜琛  
蔡忠和 陳海鵬 梁宇承 黃鴻穎 王世如 李玲惠 詹滿福 楊鵬耀 溫智雄  
馬心正 鄭志明 葛煌明 李秋嫻 古基煌 孫台育 李恩銘 劉文彥 劉上民  
留啟民 陳玉明 梁仲志 黃順發 施淑娟 鄭健民 黃建榮 羅崇禧 許瓊櫻  
葉淑貞 陳煥鏘 許俊傑 余采玲 鐘協衡 林國源 詹素卿 胡智翔 吳盛正  
施宜廷 林佑信 李國明 蕭美珍 吳惠貞 方智明 陳俊仁 干仁賢 楊文廷  
楊琇惠 江政如 許傳德 羅玚玘 孫東志 梅媛媛 黃麗花 陳俊能 蔣淑芳  
紀忠呈 孫承偉 丁嘉琦 陳俊雄 陳慈芳 張世璿 蘇漢彬 邱忠信 吳昌葦  
周春玉 謝燕惠 張珮玉 薛明仁 柯維棟 蕭文乾 廖仁藝 呂俊宏 李國清  
劉鳳英 曾淑珍 朱天德 許熒真 鍾肇憲 巫賢偉 劉從義 黃寶賢 陳吉文  
劉仁傑 董政欽 芙代·谷木·母那烈 陳世杰 游可如 連吳卿 朱柏寰  
賴健雄 陳仙萱 李楊元 張正德 余光臨 張佑先 李東泰 蔡為本 趙振國  
黃桂蓉 林嘉鎮 許傳方 陳少山 余汝舟 劉冠暉 楊朝全 張乃千 劉康正  
鍾佳慶 黃彤芳 謝明生 賴幸暘 伍玉成 董華貞 陳彥光 鍾蕙仔 鄭嘉毅  
謝易成 艾石生 郭玲瑩 張炳仁 游彥中 黃勤聰 余展輝 許壽亮 許順欽  
李志成 蘇連西 熊湘屏 高金山 林萬男 陳月珠 胡永寶 田楊橋 周中琪  
川夏蓮 余貞玉 劉千瑜 陳力 呂國良 高玉樹 鮑明鈞 吳煒增 汪錦德  
邱明弘 羅建輝 曾志堅 何智群 徐榮鴻 林紹紘 吳忠傑 游茂盛 麥彥彬  
宋一忠 徐瑞陽 葉元豪 賴岡鬻 湯金蘭 謝守義 王魯新 楊淳閔 曾瑋亮  
吳玲慧 陳志君 林春容 陳鏡元 許肇文 潘銘傑 郭庭宜 曾振興 陳新東  
李俊賢

# 大會工作人員名單

一、籌備委員會主任委員：翁書敏 代理處長

二、總幹事：徐蔚文 科長

三、大會秘書：

李佳玲、曾若玫、黃秀琴、盧谷碩樂、鄒逢益、林毓敏、王永杰

李宗憲、梁依仁、游淑靜

四、行政部

(一)部長：紀忠呈(嘉里國小校長)

(二)副部長：劉美恩

(三)行政組

1、組長：鄭嘉毅(富世國小校長)

2、副組長：劉仁傑

3、組員：

劉育文、溫莉美、莊淑靜、許志光、郭聖蓮、柳建華、王 怡

蔣庄泰、蘇宛菁、余俊誠、鄧裕豪、劉仔珊、黃諱如、蔣宗哲

何夢婷、林修平、陳定強、游政易

(四)資訊文宣組

1、組長：許壽亮(銅蘭國小校長)

2、副組長：朱柏寰

3、組員：

張雅惠、李大任、田益龍、陳毓倫、李沛晴、李舒涵、黃琬婷

林文彬、施家齊、廖駿霖、林筱芳、黃致翔、林靜怡、鄧裕豪

陳信光、溫敏宇

(五)服務組

1、組長：古基煌(花蓮體中校長)

2、副組長：曾震仁

3、組員：

陳彥樺、宋佳駿、高駿逸、葉書瑋、黃楷閔、陳錦娟、黃姘嘉

(六)警衛組：警察局

- 1、花蓮縣警察局交通隊小隊長：林榮昌
- 2、花蓮縣警察局花蓮分局警務員：王 泓

(七)醫務組：

- 1、佛教慈濟醫療財團法人花蓮慈濟醫院運動醫學中心
- 2、慈濟學校財團法人慈濟大學運動傷害防護社
- 3、臺灣洄瀾緊急救護協會

五、典禮部

(一)部長：張炳仁(三棧國小校長)

(二)典禮組

- 1、組長：胡永寶(西林國小校長)
- 2、副組長：余貞玉
- 3、組員：  
吳玉梅、鍾大任、杜英傑、魯木·伊木伊、陳郁萍、古淑珍  
鍾凱蘋、張良玫、方亞馨、蔡孟倫、郭俊緯、蘇宗聖、李玉祥

(三)表演組

- 1、組長：蕭美珍(明禮國小校長)
- 2、副組長：李恩銘、余展輝
- 3、組員：  
陳昱吟、李政蒲、田姍瑤、陸 忻、何忻彤、陳懿雯、黃心怡  
林琬晴、張宥毓

(四)接待組

- 1、組長：梁仲志(化仁國中校長)
- 2、副組長：施淑娟
- 3、組員：王錦慧、羅崇禧、黃順發

六、競賽部

(一)部長：朱天德(北林國小校長)

(二)競賽組

- 1、組長：鍾佳慶(東里國小校長)
- 2、副組長：劉康正、蔡為本

3、組員：

邱禕凡、張志剛、謝政成、黃仲偉、徐研齊、陳麗娟、陳采妮  
林靜怡、黃耀霆、何譯文、劉亞莉、薛惠勻、陳曉琪、曾麒恩  
陳杰燕、高弘毅

(三)記錄組

1、組長：黃寶賢(西富國小校長)

2、副組長：楊朝全

3、組員：

盧紀伊、張惠雯、賴方之、莊蕙瑛、楊修誼、許書彬

(四)裁判組

1、組長：邱明弘(花蓮縣體育會秘書長)

2、組員：

黃寶珠、林宏儒、許慧汶、洪碩績、林融、古盛賢、石宸宇  
王玉雯、陳怡安、沈慕凡、葉芳成、林永基、楊喻涵、張珮甄  
林依靜、梁俊源、汪明峯、汪希哲、吳逸茹、張心怡、吳綺翎  
陳冠英、王清華、郭耿昇

(五)獎品組

1、組長：方智明(明廉國小校長)

2、副組長：陳力

3、組員：

潘建宏、陳怡璇、申維倪、林怡君、吳其洲、吳雅靖、楊淑閔

(六)場器組

1、組長：柯維棟(平和國小校長)

2、器材主任：江政如

3、場地主任：蘇連西

4、組員：

梁永清、吳憲大、盧少青、陳智傑、何黃欽、陳信記、劉慶元  
艾德林、李震遠、謝明生、杜鎮宇



# 大會裁判名單

## 一、田徑

(一)競賽總指揮兼技術管理：曾志堅

(二)裁判：

孫國揚、張進德、鄭來生、林仁政、林國貴、趙若庭、曾志堅、黃聖山、吳德煥、陳志傑、孫祥麟、黃彤芳、林袁如、林孝洵、吳承陽、康仁萱、李宸綺、許素娟、林衛志、田春來、黃婉婷、阿度爾·塔那比瑪、楊克敏、楊碧英、陳月英、王譽臻、石金標、洪詩惠、田楊橋、謝潘癸良、李振華、曾金正、鍾義榮、陳明翰、朱瑞土、李忠祥、鄭萬富、吳政和、林月香、陳增坤、陳捷玉、張世琴、何姿含、高嘉郁、楊素娥、郭吟妹、林有智、黃奕裕、詹為全、盧天賜、張維晏、田義雄、余正吉、張明德、陳宥達、鍾義銘、陳緯皓、劉志宏、劉嚴澤、曹建國、陳俊傑、陳智傑、呂杰隆、林 豪、趙洪國、趙劉美娟、傅志明、蔡鴻曜、林晉丞、潘昭纓

## 二、游泳

(一)裁判：

史立宗、王銘莉、蘇光遠、陳太平、閻玉峯、林沈柑、馬唯綾、朱苑綺、李紀瑋、呂峯維、許倡年、黃秋菊、劉信華、黃朝宏、陳漢鈞、吳宜玲、鄭吟豪、王魯發、李致瑩、劉慧敏、鄭怡伶、李宇哲、許乃偉、賴志偉、王茂榮、高一中、賴婕翎、龔詠涵、曾煥堯、劉欣茹、邱予之、何智群、陳卿雲、戴文祥、張璿云、陳怡萍、孫宗瀚、張明進、蔡玉雯、黃 敏

## 三、羽球

(一)裁判長：黃仁鑑

(二)副裁判長：孫存義

(三)競賽組：張如萍、劉晉岑

(四)裁判：

黃仁鑑、孫存義、潘杰秀、曾祥瑞、張錦菊、葉振芳、楊秀琴、楊朝全、簡聰傑、曾進德、林仁輝、李韋辰、保部·巴嘎浪烏督、王喬彥、沈珮鈴、林嘉軒、許金鳳、葉人豪、陳志君、劉鎧禎、吳明晉、鄭俊彬、呂學哲、洪祥德、許杰睿、張玉明、簡澄仟、何姿諭

#### 四、桌球

(一)裁判長(審判委員召集人)：簡春生

(二)副裁判長(審判委員副召集人)：鍾莉娟

(三)審判委員：宋庫山、徐榮鴻、徐慶宗

(四)裁判：

簡春生、鍾莉娟、王素珍、高明星、王魯新、吳仁順、楊立光、邱奕承、  
杜素菁、邱盛豐、吳明義、蔡志昌、陳芳仁、林華晏、王澄章、李德明、  
彭榮建、林冠銘、徐光世、張振發、林文仁、林李月娥、高國潤、陳善國、  
林玫伶、高勝海、詹健群

#### 五、跆拳道

(一)裁判長：鄭遠巖

(二)副裁判長：郭謙慧

(三)裁判：

鄭遠巖、郭謙慧、魏家豪、高東信、邱芳票、游仟瑜、鄭寅騫、游仟瑞、  
薛妙寧、賴志瑋、陳昱達、宋沛絜、張劭偉、游承勳、陳明裕、林明弘、  
張瑞恩、林宏連、林紘如、林怡芯、葉家玄、陳秉亨、林志峰、蘇湘鈞、  
蔡宇翔、簡億鈞

#### 六、空手道

(一)召集人：宋一忠

(二)審判委員：黃振聲、張元嘉、林信吉、林佳慶

(三)裁判長：范綱保

(四)裁判員：

范綱保、李瑛貞、周銘恆、黃爾凱、林凱鈞、王永峯、陳登翔、王進興、  
儲震瑋、謝彩雲、潘銘傑、許家慈、劉春英、盧亭榕、陳哲洋、方志仁、  
江秋瑋、尤佳怡、宋加安、林厚翰、林金蘭、林子暉、林婷妤、余秋恩、  
范郁文、潘迎晨、黃騰賢

(五)場地管理：劉兆峻、宋書儀

## 七、足球

### (一)裁判：

游茂盛、劉育英、楊紹龍、張佑丞、羅俊彥、陳照星、林祐億、李國隆、  
魏國慶、黃震宇、李麒祿、郭紘旺、孟煒傑、楊信華、陳極勝、呂彥齊、  
莊佳聖、陳伯勳

### (二)紀錄：

謝守義、吳綺翎、劉威佐、陳俊祥、林俊融、潘冠德、周家凱、林皓宇、  
胡勝武、黃祺安、江成枝、吳方翎

## 八、排球

### (一)裁判：

趙侑村、林昱嘉、趙元暉、賴品同、吳瑞庭、孫菁燁、鄭宇恩、李語晴、  
張博俊、黃伯堯、沈韋廷、張耿嘉、林煜祥、葉冠廷、饒芊濡、汪辰龢、  
黃培堯、張雅筑、陳文達、朱翊綺

## 九、網球

### (一)裁判：

麥彥彬、陳鏡元、王建富、陳建宏、龐乃壬、廖睿傑、麥文勝、鍾安太、  
楊子漢、彭年青、黃坤壽、何朝欽、鄭書宇、林 瑋、許宇辰、宋韋成、  
蔡孝明、林志陽、林和翰、李品逸、張運榕

## 十、軟式網球

### (一)裁判長：陳新東

### (二)審判委員：鍾紹榮、鍾安太、葉鳳妹

### (三)競賽組：鍾惠卿、林玉敏、曾惠美、涂素偵

### (四)場地組：林秀卿、曾郁惠、黎正盛

### (五)裁判：

陳新東、蕭俊清、鍾惠茹、沈宗德、陳湘升、彭成準、羅宜晃、張家昊、  
劉如凱

## 十一、籃球

### (一)裁判長：林清福

### (二)技術委員：陳傳仁

(三)裁判：

林家豪、林清福、黃偉量、楊順安、廖拯民、練鴻毅、吳偉晨、潘金恩、  
葉俊賞、楊煜凡、黃大衛、田時華、張名好、黃猷明、周煒倫、邱木生、  
張峻僑、劉又名、李筑婷、蘇勵明、吳尚鴻、袁琬婷、賀立行、廖啟宏、  
陳維敏、林詩偉、許肇文

(四)紀錄人員：

曾澤恩、陳廷維、羅禾佑、高凱祥、李志豪、吳念修、許哲睿、陳泓豪、  
何恭毅、古臻雨、李茵慈、高靖涵、王念婷、傅介東、伍書賢、李庭瑋、  
洪宇忠、簡愷羿、鄭達鴻、張世承、徐聖瑜、曾俊翔、舒度·阿巴尤、  
李秉憲、高聖潔、邱恩慈、盧兆凱、顏思雪、徐如琳、杜櫻花、田欣洳、  
江宜貞、謝依君、廖好蕎

## 十二、棒球

(一)裁判：

黎世雄、羅聰達、曾瑋亮、吳啟當、黃奕裕、黃金源、黃秀光、林建國、  
陳振南、康銘偉、黃奕偉、楊喻涵、林德金、陳紹南、董守治、胡濟仁、  
林富生、黃福順、李榮順、林政頤、劉傳宗、林政誠、陳坤池、胡春雄、  
林秋菊、黃婉婷、黃子芸、黃昱荃、吳顥怡、郭得龍、蔡建晟、溫凱中、  
郭文信、黃世元、陳永祥、楊慶嘉、林蓮花、黃馨瑩、黃懿梅、江瑞雄

## 十三、拔河

(一)裁判長：董政欽

(二)場地組長：謝易成

(三)競賽組長：劉金英

(四)裁判組長：芙代.谷木.母那烈、林有智

(五)裁判：

葉元豪、董政欽、曾振興、簡煥成、高宗聖、許峻源、葉欣怡、彭威翔、  
陳建勳、黃諶如、張美容、陳瑞娥、陳勇誠、孔芯恩

## 十四、射箭

(一)審判委員召集人：田楊橋

(二)審判委員：余采玲、李俊賢

(三)裁判長：李振華

(四)競賽組：王正良、林韋伶

(五)紀錄組：宋佳駿、洪詩惠

(六)裁判：

田義雄、陳文祥、高浩文、蕭又壬、曾震仁、游心好、吳 芸、陳鵬宇

(七)場地組長：周振三

(八)場地組員：

王正邦、陳信夫、陳月英、王正安、潘侑居、高誠恩、高誠佑、周宇浩、

高 翰、羅政宇、林心喬、胡皓翔、高 捷

## 十五、槌球

(一)行政組長：游茂盛

(二)競賽組長：林松江

(三)裁判組長：林春容

(四)裁判：

陳文銀、陳夏祿、林德祥、陳信雄、萬才華、楊震生、林永順、沈孟楷

中華民國 111 年花蓮縣全縣暨社區全民聯合運動會開閉幕典禮程序及須知  
壹、開幕典禮程序

時間—111 年 11 月 12 日（星期六）上午 8 時 30 分 地點—花蓮縣立體育館(小巨蛋)

項目	時 間	分鐘	程 序	活 動 內 容	備 註
序幕	08：30—08：40	10	序幕表演	花蓮縣立花崗國中管樂團	
開幕典禮	08：40—09：00	20	表演節目	水源國小舞蹈隊表演 Sika Bari 祈風 花蓮縣體育會街舞委員會 街舞表演	自備音樂
	09：00—		典禮開始 奏樂		開幕樂
	09：00—09：01		主席就位	縣長徐榛蔚	
	09：01—09：04	3	大會籌備委員 及工作人員進 場		進行曲
	09：04—09：05	1	大會裁判進場	大會裁判	進行曲
	09：05—09：30	25	運動員進場	各參賽單位	1. 鄉鎮市公所 (社會高中 組、國中組及 國小組) 2. 高中高職 3. 大專院校
	09：30—09：33	3	唱國歌		國歌
	09：33—09：40	7	頒獎表揚		頒獎樂
	09：40—09：43	3	主席致詞	縣長徐榛蔚致詞	
	09：43—09：46	3	貴賓致詞	貴賓代表致詞	
	09：46—09：50	4	會旗進場	海星高中卡巴迪隊隊員 6 位	進行曲
	09：50—09：52	2	升會旗	海星高中卡巴迪隊隊員 2 位	升旗樂
	09：52—09：54	2	運動員宣誓	運動員代表： 田采玄(海星高中)	

項目	時間	分鐘	程序	活動內容	備註
	09:54-09:56	2	裁判宣誓	裁判代表： 史立宗(游泳裁判長)	
	09:56-10:00	4	聖火進場		背景音樂
	10:00-10:05	5	點燃勝利之火 鳴自由鐘		背景音樂 特殊效果
	10:05-10:06	1	禮成 奏樂 鳴禮炮		閉幕樂
	10:06-10:10	4	運動員退場		背景音樂

## 貳、閉幕典禮程序：

時間—111年11月13日(星期日)下午4時整

地點—花蓮縣立體育館(小巨蛋)

項目	時間	分鐘	程序	活動內容	備註
閉幕典禮	16:00-16:01	1	典禮開始 奏樂		開幕樂
	16:01-16:02	1	全體肅立		
	16:02-		主席就位	縣長徐榛蔚	
	16:02-16:05	3	唱國歌		國歌
	16:05-16:10	5	主席致詞	縣長徐榛蔚致詞	
	16:10-16:15	5	貴賓致詞	貴賓代表致詞	
	16:15-16:25	10	頒獎		頒獎樂
	16:25-16:26	1	熄聖火		背景音樂
	16:26-16:29	3	降會旗		背景音樂
	16:29-16:30	1	禮成 奏樂		閉幕樂
16:30-		運動員退場		音效	

### 叁、開閉幕典禮須知：

#### 一、參加人員：

- (一)大會籌備委員、公私立各級學校校長、大會工作人員、大會裁判及各單位指導、管理、運動員均請參加大會開幕典禮。  
請各鄉鎮市長及公私立大專院校校長、高中高職校長，請直接到典禮台就座觀禮，並陪同大會主席校閱進場單位；進場隊伍則由副首長或指定代理人率領進場。
- (二)閉幕典禮亦請各單位派隊職員參加，大會貴賓及各單位領隊直接至典禮台就座觀禮。

#### 二、服裝規定：

- (一)各參賽單位隊職員服裝由各單位自行規定，應力求整齊劃一、美觀大方，以展現團隊精神及特色為主。
- (二)大會籌備委員、公私立各級學校校長、工作人員及裁判，請統一穿著大會所製發之運動服裝。

#### 三、典禮時間：

- (一)開幕典禮：111年11月12日(星期六)上午8時30分整。
- (二)閉幕典禮：111年11月13日(星期日)下午4時整。

#### 四、集合時間及地點：

- (一)開幕典禮：111年11月12日(星期六)上午8時20分花蓮縣立體育館(小巨蛋)北側入口。
- (二)閉幕典禮：111年11月13日(星期日)下午3時50分花蓮縣立體育館(開幕典禮各單位定點位置)。

#### 五、開幕典禮進場順序：

- (一)大會籌備委員(含公私立各級學校校長)及工作人員
- (二)大會裁判
- (三)社會高中組、國小組及國中組(鄉鎮市行政轄區內各國民中學)，以各鄉鎮市為單位進場；公私立高中高職、公私立大專院校，則以學校為單位進場：
  01. 花蓮市(含美崙國中/花崗國中/國風國中/自強國中)
  02. 新城鄉(含新城國中/秀林國中)
  03. 吉安鄉(含吉安國中/宜昌國中/化仁國中)
  04. 壽豐鄉(含壽豐國中/平和國中)
  05. 鳳林鎮(含鳳林國中/萬榮國中/南平中學)
  06. 光復鄉(含光復國中/富源國中)
  07. 瑞穗鄉(含瑞穗國中)
  08. 豐濱鄉(含豐濱國中)
  09. 玉里鎮(含玉里國中/玉東國中/三民國中)
  10. 富里鄉(含富里國中/富北國中/東里國中)
  11. 秀林鄉
  12. 萬榮鄉
  13. 卓溪鄉
  14. 花蓮高中
  15. 花蓮女中
  16. 花蓮高工



17. 花蓮高農
18. 花蓮高商
19. 花蓮體中
20. 四維高中
21. 海星中學
22. 上騰中學
23. 玉里高中

#### 六、開幕典禮運動員進場注意事項：

- (一)各單位進場次序：1. 單位牌(大會提供並派員持牌)2. 單位旗 (各單位自備並自行遴選運動員 1 人掌旗)3. 領隊(或指定代理人)4. 職員 5. 運動員(高前矮後)，其距離各五步。
- (二)礙於開幕場地空間有限，各單位進場人員 50 名，各單位集合排面為四排，移動排面為四排，至指定位置向左轉排面由四排縮為二排。並請各參賽單位派員 30 名觀禮人員於觀眾席觀禮。
- (三)行進時務求配合音樂節拍，精神抖擻、步伐整齊，經過典禮台前第一標示位置時，由各單位指定人員發「向右看」口令，單位牌向右轉(正面朝向典禮台)，單位旗向下傾斜 45 度，領隊行舉手禮，其他人員均面向典禮台主席行注目禮或揮手(帽)歡呼致意。通過典禮台後，隊伍最後一列通過第二標示位置時，由各單位指定人員發「向前看」口令，單位牌、單位旗復位，隊伍繼續前進至指定位置。

#### 七、宣誓儀式：

- (一)運動員(裁判)宣誓代表跑步到宣誓台，面向全體運動員(裁判)發「全體運動員(裁判)立正」口令後，全體運動員(裁判)原地立正，單位旗原地高舉。宣誓代表發「敬禮」口令，單位旗行持旗禮(向下傾斜 45 度)。
- (二)宣誓代表向後轉，向主席行舉手禮，俟主席答禮後，舉起右手宣讀誓詞。
- (三)宣誓完畢後，宣誓代表再向主席行舉手禮，俟主席答禮後，向後轉面向全體運動員(裁判)，發「全體運動員(裁判)稍息」口令，單位旗放下復原，運動員(裁判)稍息，宣誓代表跑回原位入列。

#### 八、運動員退場：

開幕典禮司儀宣布「禮成 奏樂」，俟奏樂完畢後，宣布「運動員退場」，各單位隊職員請依照大會工作人員之引導，帶至各單位休息區。

#### 九、其他注意事項：

- (一)參加開閉幕典禮人員，若有攜帶手機，請於典禮前關機或設定為振動、靜音模式。
- (二)開閉幕典禮儀式進行中，請遵守秩序，參加人員非有必要，請勿任意走動或離場。

## 運動員宣誓

我謹代表全體運動員，誓以至誠，參加中華民國 111 年花蓮縣全縣暨社區全民聯合運動會，以勝不驕、敗不餒的運動員精神，爭取最高榮譽，願恪遵大會之規章，服從裁判之判決。

宣誓代表 田采玄 謹誓

中華民國 111 年 11 月 12 日

## 裁判宣誓

我謹代表全體裁判，誓以至誠，擔任中華民國 111 年花蓮縣全縣暨社區全民聯合運動會裁判，以公平、公正、準確、無私之精神與態度，執行裁判任務。恪遵比賽規則及道德精神，協助選手締造佳績，圓滿完成大會交付之裁判任務。

宣誓代表 史立宗 謹誓

中華民國 111 年 11 月 12 日

# 中華民國 111 年花蓮縣全縣暨社區全民聯合運動會 開閉幕典禮各單位定點位置圖

N  
↓

北側入口外側依序為集結區  
預備線

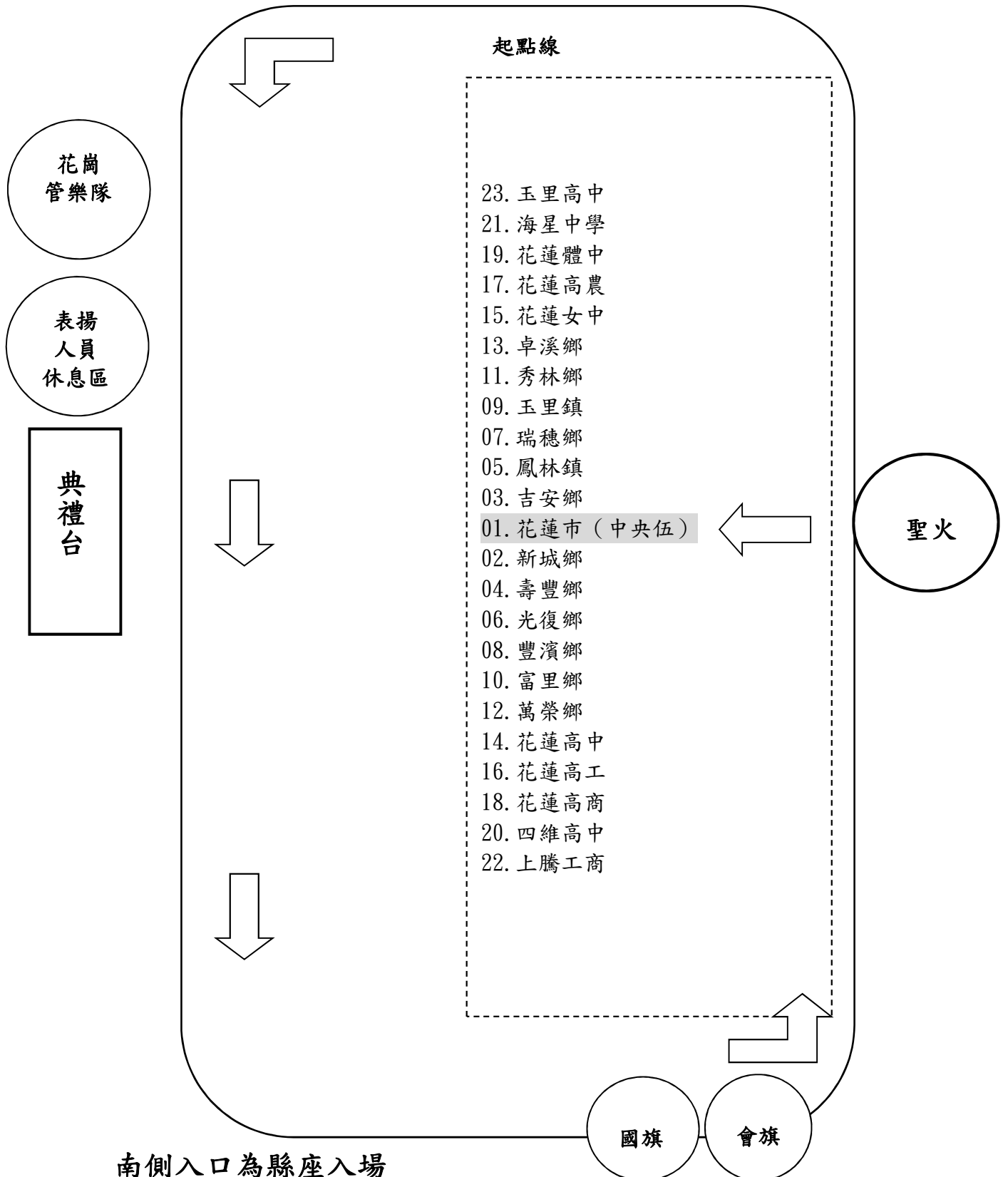

南側入口為縣座入場

# 中華民國111年花蓮縣全縣暨社區全民聯合運動會競賽規程總則

第一條 宗旨：發展全民體育運動，增進國民身心健康，培養本縣運動人才，提高運動技術水準。

第二條 指導單位：教育部體育署、花蓮縣議會。

第三條 主辦單位：花蓮縣政府。

第四條 承辦單位：花蓮縣政府教育處。

第五條 協辦單位：花蓮縣警察局、花蓮縣衛生局、花蓮縣環境保護局、花蓮縣立體育場、花蓮縣各鄉鎮市公所、花蓮縣各公私立大專校院、花蓮縣各公私立高中職校、花蓮縣各公私立國民中學、花蓮縣體育會、花蓮縣體育會田徑委員會、花蓮縣體育會游泳委員會、花蓮縣體育會羽球委員會、花蓮縣體育會桌球委員會、花蓮縣體育會跆拳道委員會、花蓮縣體育會空手道委員會、花蓮縣體育會足球委員會、花蓮縣體育會排球委員會、花蓮縣體育會網球委員會、花蓮縣體育會軟式網球委員會、花蓮縣體育會籃球委員會、花蓮縣體育會棒球委員會、花蓮縣體育會拔河委員會、花蓮縣體育會槌球委員會、花蓮縣體育會射箭委員會。

第六條 活動日期、競賽種類及舉辦地點：

一、中華民國111年花蓮縣全縣暨社區全民聯合運動會（以下簡稱縣運會）訂於中華民國111年11月5日至11月13日（星期六至星期日）止計9天，在花蓮市、吉安鄉、壽豐鄉、鳳林鎮、玉里鎮等各比賽場地舉行。

二、開幕典禮：111年11月12日（星期六）上午9時整假花蓮縣立體育館舉行。

三、閉幕典禮：111年11月13日（星期日）下午4時整假花蓮縣立體育館舉行。

四、競賽種類、地點及日期：

序	競賽種類	比 賽 日 期	地 點
1	田 徑	11/11(星期五)至 11/13(星期日)	縣立田徑場
2	游 泳	11/12(星期六)至 11/13(星期日)	縣立游泳池
3	羽 球	11/5(星期六)至 11/6(星期日)	國立東華大學體育館
4	桌 球	11/11(星期五)至 11/12(星期六)	宜昌國小學生活動中心
5	跆拳道	11/12(星期六)至 11/13(星期日)	中正體育館
6	空手道	11/12(星期六)至 11/13(星期日)	明義國小學生活動中心
7	足 球	國小組：11/2(星期三)至 11/3(星期四) 國中組：11/10(星期四)至 11/11(星期五) 高中組：11/9(星期三) 社會組：11/12(星期六)至 11/13(星期日)	國立花蓮高農
8	排 球	11/5(星期六)至 11/7(星期一)	縣立體育館
		11/5(星期六)至 11/6(星期日)	國立東華大學創新研究園區體育館綜合球場
9	網 球	國小組：11/10(星期四) 國中組：11/11(星期五) 社高組：11/12(星期六)	縣立網球場
10	軟式網球	國小組：11/9(星期三) 國中、高中組：11/10(星期四) 社高組：11/12(星期六)	鳳林國小網球場

序	競賽種類	比 賽 日 期	地 點
11	籃 球	10/29(星期六)至 10/30(星期日) 11/2(星期三)至 11/4(星期五)	縣立自強國中體育館
		11/5(星期六)至 11/6(星期日)	國立花蓮高工活動中心
12	棒 球	國小、國中組：11/4(星期五)至 11/7(星期一)	國福棒壘球場
		社高組：11/12(星期六)至 11/13(星期日)	國福棒壘球場 縣立棒球場
13	拔 河	11/8(星期二)	宜昌國小學生活動中心
14	槌 球	11/5(星期六)	國福槌球場
15	射 箭	10/25(星期二)至 10/27(星期四)	玉里國小永昌分校

第七條 參賽組別及單位：競賽分組依各競賽種類技術手冊規定辦理。

第八條 參賽資格：

- 一、本次縣運會參賽與選拔標準詳見各競賽種類技術手冊。
- 二、身體狀況：應經醫院檢查，認定可參加劇烈運動競賽者，證明書留存各單位備查，並與選手保證書具結。
- 三、選手參加比賽時應攜帶大會製發之選手證，否則不得參加比賽（即選手不得以身分證、服務證、學生證或駕照等選手證以外之其他證件提出要求參賽）。
- 四、參賽限制：每位選手僅能代表一單位出賽，參加競賽種類均以2項為限。
- 五、選手證或田徑賽號碼布遺失得於比賽前2小時至競賽組申請補發，以一次為限。
- 六、報名規定

(一) 社會組

1. 凡中華民國國民在本縣之鄉鎮市公所內設籍者（111年9月30日前設籍）與就讀本縣各公私立大專院校學生及本縣各公私立大專院校教職員工（包含經公開甄選晉用之任期三個月以上的代理教師及鐘點代課教師）皆可報名參賽，惟其報名代表之參賽單位，以其設籍之鄉鎮市公所或就讀與服務之大專院校為參賽單位，不可跨籍報名。
2. 年齡規定：依全國性各運動協會之規定，並訂定於各競賽種類技術手冊內。

(二) 社會高中組：

1. 凡中華民國國民在本縣之鄉鎮市公所內設籍者（111年9月30日前設籍）與就讀本縣各公私立大專院校及高中職校學生及本縣各公私立大專院校及高中職校教職員工（包含經公開甄選晉用之任期三個月以上的代理教師及鐘點代課教師）皆可報名參賽，惟其報名代表之參賽單位，以其設籍之鄉鎮市公所或就讀與服務之大專院校、高中職校為參賽單位，不可跨籍報名。
2. 年齡規定：依全國性各運動協會之規定，並訂定於各競賽種類技術手冊內。

(三) 高中組：

1. 學籍規定：參加之選手以各校111年9月30日（含）前正式註冊之在學學生為限。
2. 年齡規定：以民國93年8月31日（含）以後出生者為限。各競賽種類技術手冊另有規定者，依其規定。

(四) 國中組：

1. 學籍規定：參加之選手以各校111年9月30日（含）前正式註冊之在學學生為限。
2. 年齡規定：以民國96年8月31日（含）以後出生者為限。各競賽種類技術手冊另有規定者，依其規定。

(五) 國小組：

1. 學籍規定：參加之選手以各校111年9月30日（含）前正式註冊之在學學生為限。
2. 年齡規定：以民國99年8月31日（含）以後出生者為限。各競賽種類技術手冊另有規定者，依其規定。

第九條 報名隊數、競賽種類組別及組隊方式：

- 一、團體賽：各單位參賽隊數以2隊為限。各競賽種類技術手冊另有規定者，依其規定，最多以2隊為限。
- 二、競賽種類組別及組隊方式：依各競賽種類技術手冊規定辦理。
- 三、女生跨組限制：依各競賽種類技術手冊規定辦理。

第十條 各競賽種類項目及競賽條件：

- 一、競賽種類註冊須達3隊（含）以上，始列入錦標賽，2隊（含）以下則取消該項比賽。
- 二、個人項目註冊人數在2人（含）以下，則不列入比賽。唯游泳改以紀錄賽方式舉行。

第十一條 獎勵：縣運會設各種優勝獎盃、獎牌及獎狀，以獎勵成績優良之單位及選手，獎勵原則如下：

- 一、團體競賽：各競賽團體項目參賽隊數達8隊以上取前4名，5至7隊取前3名，4隊取前2名，3隊取1名，各頒發優勝獎盃1座及獎狀。
- 二、個人競賽：單項競賽獲個人項目前3名之選手，第1、2、3名分別頒發金、銀、銅牌獎牌及獎狀，第4、5、6名頒發獎狀【惟報名人數8（含）人以上則錄取6名，7~6人取4名，5人取3名、4人取2名、3人取1名。若報名人數24（含）人以上則錄取8名。】。
- 三、獲獎單位及個人之指導人員（依秩序冊所列為主），依據相關規定辦理敘獎，其敘獎額度參照【花蓮縣政府所屬各級學校教職員獎懲作業要點】辦理（註：同一競賽種類僅以最高獎勵敘獎之）；非縣屬學校則依其規定函請所屬學校敘獎，其他單位或個人獲單項團體錦標賽優勝，其指導教練由本府頒發獎狀。

第十二條 競賽秩序：各種運動競賽秩序，由各單項委員會公開抽籤或按各種運動規則規定編排之。

第十三條 網路報名、註冊及會議：

- 一、凡參加競賽各單位，應於規定時間內辦理註冊，逾期不予受理。
- 二、報名單位統一由本府設定帳號密碼，以利辦理報名手續。
- 三、網路線上報名日期：自111年9月28日（星期三）起至111年10月12日（星期三）下午5時止，逾期網頁報名系統自動關閉不再接受報名【報名網址：[https://sport.hlc.edu.tw/hlc\\_city111/](https://sport.hlc.edu.tw/hlc_city111/)，各參賽單位的照片於線上報名時上傳，不使用一般照片黏貼方式（上傳正面半身照片，電子檔格式使用413\*531以上像素的解析度）】。
- 四、公告不成賽隊伍：111年10月13日（星期四）至111年10月14日（星期五）中午12時公布不成賽隊伍，於111年10月14日（星期五）完成不成賽隊伍作業程序。
- 五、紙本資料送件審核及地點：請於111年9月28日（星期三）起（每日上午9時至下午4時）至111年10月14日（星期五）下午4時前送至下列地點，逾期不予受理：
  - （一）南區（含瑞穗鄉、玉里鎮、卓溪鄉及富里鄉）：東里國小（花蓮縣富里鄉道化路74號）。
  - （二）北區（含鳳林鎮、萬榮鄉、豐濱鄉、光復鄉、壽豐鄉、吉安鄉、花蓮市、新城鄉及秀林鄉）：花蓮縣原住民族教育資源中心（花蓮縣政府教育處二樓【原111年全中運執委會秘書處辦公室】）。

- 六、抽籤會議（田徑、游泳除外）：訂於111年10月21日（星期五）下午2時於花蓮縣政府教育處第二會議室（花蓮市達固湖灣大路1號）舉行（不另函通知，公告於官網），單位未到者由大會代抽，不得異議。
- 七、單位報到：111年11月4日（星期五）下午1時30分於花蓮縣政府教育處二樓智慧教育中心辦理報到手續及領取相關資料（不另函通知，公告於官網）。
- 八、領隊及裁判會議：111年11月4日（星期五）下午2時起於花蓮縣政府教育處二樓智慧教育中心舉行（不另函通知，公告於官網）。
- 九、報名參賽各種類之各隊得設領隊、教練及管理等各1人。
- 十、註冊須用大會報名網站中列印之「隊職員競賽註冊資料」、「相片檢核表」（請加蓋單位印信及主官、管、承辦人員職章）及下列(一)至(五)款規定之身分證明文件，於規定期程內向大會競賽組辦理註冊手續，參賽選手保證書由各單位自存備查；未依規定不得註冊，惟完成註冊者，不得以任何理由要求更改。
  - (一) 社會組註冊時，各單位應附各選手戶口名簿、戶籍謄本、身分證正反面影本1份（戶口名簿、戶籍謄本、身分證正反面影本三者擇一即可）。大專院校單位參賽之學生附學生證正反面影本1份或學校開立之在學證明書1份（可由報名網站列印或由各校自行開立），並加蓋校長官章或處室章。
  - (二) 社會高中組註冊時，各單位應附各選手戶口名簿、戶籍謄本、身分證正反面影本1份（戶口名簿、戶籍謄本、身分證正反面影本三者擇一即可）。大專院校及高中職單位參賽之選手應附學生證正反面影本1份或學校開立之在學證明書1份（可由報名網站列印或由各校自行開立），並加蓋校長官章或處室章。
  - (三) 高中組註冊時，各單位應附參賽選手學生證正反面影本1份或學校開立之在學證明書1份（可由報名網站列印或由各校自行開立），並加蓋校長官章或處室章。
  - (四) 國中組註冊時，各單位應附參賽選手學生證正反面影本1份或學校開立之在學證明書1份（可由報名網站列印或由各校自行開立），並加蓋校長官章或處室章。
  - (五) 國小組註冊時，各單位應附參賽選手在學證明書1份（可由報名網站列印或由各校自行開立），並加蓋校長官章或處室章。
  - (六) 各單位參賽，不論團體或個人項目，凡經註冊務須出場，不得任意棄權。
  - (七) 各單位選手參賽，必須穿著佩有各單位字樣或標誌之規定服裝。

#### 第十四條 申 訴：

- 一、縣運會有關比賽項目之爭議，應於該項比賽成績公布後30分鐘內，以書面提出申訴不得以口頭提出，未依規定時間內提出申訴者，不予受理。
- 二、書面申訴應由該項代表隊領隊簽名或蓋章，向該項競賽種類之審判委員會正式提出，並應繳交保證金新臺幣3,000元，如審判委員會認為其申訴無理由者，得沒收其保證金。

#### 第十五條 比賽爭議之判定：

- 一、規則有明文規定者，以裁判員之判決為準。
- 二、規則無明文規定者，由該競賽種類審判委員會或仲裁委員會判定之，審判委員會或仲裁委員會之判決為終決，不得再議。

#### 第十六條 罰 則：

- 一、參賽運動員如有資格不符或冒名頂替出場比賽，經查證屬實者，取消其參賽資格及已得或應得之名次及分數，並繳回已發給之獎牌及獎狀，且由大會函請所屬主管機關依相關規定議處。
- 二、參加團體運動項目之團隊，如有選手資格不符或冒名頂替出場比賽，取消該隊之參賽資格，並由大會函請所屬主管機關依相關規定議處。但判決以前已賽之場次，不

予重賽。

三、代表隊隊職員於比賽期間，如有違背運動精神之行為，如對裁判員有不正當之行為、延誤或妨礙比賽，除各有關審判委員會當場予隊員停賽處分外，並按下列罰則處分之：

(一) 選手毆打裁判員（經該競賽種類競賽審查委員查證屬實且情節重大者）：

- 1、個人項目：取消該選手繼續參賽之資格，並終身停止該選手參加縣運會任何種類之比賽權利。
- 2、團隊項目：取消該隊繼續參賽之資格，及參賽單位參加次年縣運會該項比賽之權利。

(二) 職員毆打裁判員（經該競賽種類競賽審查委員查證屬實且情節重大者）：

- 1、取消該職員繼續行使職權之資格，並終身停止該職員擔任縣運會任何種類之職員或選手之權利。
- 2、取消該隊繼續參賽之資格，並暫停該鄉鎮市公所參加次年縣運會該單項之比賽權利。

(三) 選手、職員故意妨礙延誤比賽或擾亂會場：

- 1、經裁判員或審判委員當場勸導無效，無法在 10 分鐘內恢復比賽時，取消該隊繼續參賽之資格。情節嚴重者，得報請大會取消該鄉鎮市公所參加次年縣運會該單項之比賽權利。
- 2、註冊參賽選手，如曾受縣運會、全運會或全國性運動協會判處停止比賽權，於縣運會開幕前一日未恢復其權利者，不得出場比賽及遞補，代表隊其他職員亦同。
- 3、選手證照片不符事實者，取消比賽資格，並得停止其參加次年縣運會之各項比賽權利。
- 4、參賽選手多報種類或項目，除取消比賽資格外，並取消已得之成績。職員不得兼任本單位以外單位之職員，選手亦不得兼任其他單位之職員，否則取消資格。
- 5、裁判員不得兼任該競賽種類之任何參賽隊伍之職員或選手，否則取消其擔任裁判員的資格。

(四) 選手未經請假而無故棄權，由各競賽種類競賽審查委員會通過，其處罰如下：

- 1、個人項目：取消該選手繼續參賽之資格及參加次年縣運會該項比賽之權利。
- 2、團隊項目：取消該隊繼續參賽之資格及參加次年縣運會該項比賽之權利。

第十七條 附 則：

- 一、本總則經花蓮縣政府核定後公告於縣運會專屬官方網站（網址：[https://sport.hlc.edu.tw/hlc\\_city111/](https://sport.hlc.edu.tw/hlc_city111/)）。
- 二、各單位人員參加相關會議時，得依本函文號及本競賽規程總則辦理公假事宜公告於官網，本府不另函通知。
- 三、為保障選手安全與權益，建請各參賽單位自行為所屬隊職員投保意外保險或採行其他相關適當措施。
- 四、因應國內嚴重特殊傳染性肺炎(COVID-19)疫情，為維護選手參賽權益及健康安全，並強化落實及督導防疫措施，本次縣運依據中央流行疫情指揮中心訂定之「嚴重特殊傳染性肺炎(COVID-19)」因應指引、公眾集會及相關防疫規範特訂定「因應嚴重特殊傳染性肺炎(COVID-19)防疫計畫」。



# 中華民國 111 年花蓮縣全縣暨社區全民聯合運動會田徑技術手冊

## 壹、田徑運動組織：

### 一、中華民國田徑協會：

理事長：葉政彥

秘書長：王景成

電話：02-27782240

傳真：02-27782431

會址：台北市朱崙街 20 號 6 樓 602 室

### 二、花蓮縣體育會田徑委員會：

聯絡人：曾志堅

電話：0989-104141

通訊址：花蓮縣吉安鄉明義七街 145 巷 40 弄 30 號

## 貳、競賽資訊：

一、競賽日期：111 年 11 月 11~13 日（星期五、六、日）計 3 天。

二、競賽地點：花蓮縣立田徑場。

三、競賽項目：各組比賽項目詳如下列第 9 條。

（一）社會高中男子組（簡稱社高男組）。

（二）社會高中女子組（簡稱社高女組）。

（三）國中男生組（簡稱國男組）。

（四）國中女生組（簡稱國女組）。

（五）國小男生組（簡稱小男組）。

（六）國小女生組（簡稱小女組）。

四、參賽年齡：依競賽規程總則第 8 條規定辦理。

五、參賽資格：各單位限參加男女各 1 隊。

六、報名人數：各單位每項註冊以 3 人為限，接力以 1 隊為限，每位運動員最多可註冊參加 2 項（不含接力）。

七、比賽規則：採用中華民國田徑協會公佈最新田徑比賽規則。

八、比賽器材規定：所有器材由大會提供，請勿使用自備器材參賽。

九、各組比賽項目：由於器材設備不足，取消各組撐竿跳高以及社高男與社高女 20 公里競走及混合運動等項目。

組別	種類	項 目
社高男子組	田賽	(1) 跳高 (2) 跳遠 (3) 三級跳遠 (4) 鉛球 (5) 鐵餅 (6) 標槍 (7) 鏈球
	徑賽	(1) 100 公尺 (2) 200 公尺 (3) 400 公尺 (4) 800 公尺 (5) 1500 公尺 (6) 5000 公尺 (7) 10000 公尺 (8) 110 公尺跨欄 (9) 400 公尺跨欄 (10) 4×100 公尺接力 (11) 4×400 公尺接力 (12) 3000 公尺障礙
社高女子組	田賽	(1) 跳高 (2) 跳遠 (3) 三級跳遠 (4) 鉛球 (5) 鐵餅 (6) 標槍 (7) 鏈球
	徑賽	(1) 100 公尺 (2) 200 公尺 (3) 400 公尺 (4) 800 公尺 (5) 1500 公尺 (6) 5000 公尺 (7) 10000 公尺 (8) 100 公尺跨欄 (9) 400 公尺跨欄 (10) 4×100 公尺接力 (11) 4×400 公尺接力 (12) 3000 公尺障礙
國中男生組	田賽	(1) 跳高 (2) 跳遠 (3) 鉛球 (4) 鐵餅 (5) 標槍 (6) 鏈球
	徑賽	(1) 100 公尺 (2) 200 公尺 (3) 400 公尺 (4) 800 公尺 (5) 1500 公尺 (6) 110 公尺跨欄 (7) 400 公尺跨欄 (8) 4×100 公尺接力 (9) 4×400 公尺接力
	全能運動	第一日：(1) 110公尺跨欄 (2) 鉛球 (3) 跳高 第二日：(4) 跳遠 (5) 1500 公尺
	競走	5000 公尺
國中女生組	田賽	(1) 跳高 (2) 跳遠 (3) 鉛球 (4) 鐵餅 (5) 標槍 (6) 鏈球
	徑賽	(1) 100 公尺 (2) 200 公尺 (3) 400 公尺 (4) 800 公尺 (5) 1500 公尺 (6) 100 公尺跨欄 (7) 400 公尺跨欄 (8) 4×100 公尺接力 (9) 4×400 公尺接力
	全能運動	第一日：(1) 100公尺跨欄 (2) 跳高 (3) 鉛球 第二日：(4) 跳遠 (5) 800 公尺
	競走	5000 公尺
國小男生組	田賽	(1) 跳高 (2) 跳遠 (3) 鉛球 (4) 壘球擲遠
	徑賽	(1) 60 公尺 (2) 100 公尺 (3) 200 公尺 (4) 4×100 公尺接力 (5) 4×200 公尺接力
	全能運動	第一日：(1) 100公尺 (2) 跳高 第二日：(3) 鉛球
	競走	3000 公尺
國小女生組	田賽	(1) 跳高 (2) 跳遠 (3) 鉛球 (4) 壘球擲遠
	徑賽	(1) 60 公尺 (2) 100 公尺 (3) 200 公尺 (4) 4×100 公尺接力 (5) 4×200 公尺接力
	全能運動	第一日：(1) 100公尺 (2) 跳高 第二日：(3) 鉛球
	競走	3000 公尺

參、管理資訊：

一、競賽管理：在 111 年花蓮縣全縣暨社區全民聯合運動會籌備委員會指導下，由花蓮縣體育會田徑委員會及大會競賽組共同負責各項執行工作。

二、技術人員：

(一) 仲裁委員：仲裁委員含召集人共 5 人，召集人由花蓮縣體育會田徑委員會遴派，委員由 111 年花蓮縣全縣暨社區全民聯合運動會籌備委員會與花蓮縣體育會田徑委員會會商聘請。

(二) 裁判人員：裁判長由 111 年花蓮縣全縣暨社區全民聯合運動會籌備委員會與花蓮縣體育會田徑委員會會商聘請，裁判員由花蓮縣體育會田徑委員會就縣內具裁判資格者中推薦，送 111 年花蓮縣全縣暨社區全民聯合運動會籌備委員會審查聘任。

三、獎勵：依據競賽總則第 11 條之規定辦理。

四、申訴：依據競賽總則第 14 條之規定辦理。

五、罰則：依據競賽總則第 16 條之規定辦理。

肆、預定賽程表：

### 111 年花蓮縣全縣暨社區全民聯合運動會田徑預定賽程表

11 月 11 日（星期五）上午

場次	時間	組別	項目	賽別	人／隊數	組數	取數
101	07：30	社高女	5000 公尺	決賽			
102	07：30	社高男	5000 公尺	決賽			
103	08：10	社高男	跳高	決賽			
104	08：10	社高男	鐵餅（2kg）	決賽			
105		國女	五項全能 100 公尺跨欄（0.762）	1/5			
106		國男	五項全能 110 公尺跨欄（0.914）	1/5			
107		小女	三項全能 100 公尺	1/3			
108		小男	三項全能 100 公尺	1/3			
109		國女	100 公尺跨欄（0.762）	預賽			
110		社高女	100 公尺跨欄（0.838）	預賽			
111		國男	110 公尺跨欄（0.914）	預賽			
112		社高男	110 公尺跨欄（1.067）	預賽			
113		國女	400 公尺	預賽			
114		國男	400 公尺	預賽			
115	09：30	社高女	跳遠	決賽			
116	09：30	小男	鉛球（2.72kg）	決賽			
117	09：30	國女	標槍（500g）	決賽			

118		社高女	400 公尺	預賽			
119		社高男	400 公尺	預賽			
120		小女	100 公尺	預賽			
121		小男	100 公尺	預賽			
122		國女	100 公尺	預賽			
123		國男	100 公尺	預賽			
124		社高女	100 公尺	預賽			
125		社高男	100 公尺	預賽			
126	10：50	國女	五項全能混合跳高	2/5			
127	10：50	小女	跳遠	決賽			
128	10：50	國男	五項全能鉛球（5kg）	2/5			
129		小女	4×100 公尺接力	預賽			
130		小男	4×100 公尺接力	預賽			
131		國女	4×100 公尺接力	預賽			
132		國男	4×100 公尺接力	預賽			
133		社高女	4×100 公尺接力	預賽			
134		社高男	4×100 公尺接力	預賽			

11 月 11 日（星期五）下午

場次	時間	組別	項目	賽別	人／隊數	組數	取數
135	13：30	小男	三項全能跳高	2/3			
136	13：30	國男	跳遠	決賽			
137	13：30	國男	鉛球（5kg）	決賽			
138	13：30	小女	壘球擲遠	決賽			
139		國女	100 公尺跨欄（0.762）	決賽			
140		社高女	100 公尺跨欄（0.838）	決賽			
141		國男	110 公尺跨欄（0.914）	決賽			
142		社高男	110 公尺跨欄（1.067）	決賽			
143		國女	400 公尺	決賽			
144		國男	400 公尺	決賽			
145		社高女	400 公尺	決賽			
146		社高男	400 公尺	決賽			
147	14：30	小女	三項全能跳高	2/3			
148	14：30	社高女	鐵餅（1kg）	決賽			
149		小女	100 公尺	決賽			
150		小男	100 公尺	決賽			
151		國女	100 公尺	決賽			
152		國男	100 公尺	決賽			
153		社高女	100 公尺	決賽			
154		社高男	100 公尺	決賽			

155		國女	1500 公尺	計時決賽			
156		國男	1500 公尺	計時決賽			
157		社高女	1500 公尺	計時決賽			
158		社高男	1500 公尺	計時決賽			
159	15：30	國男	五項全能跳高	3/5			
160	15：30	社高女	三級跳遠	決賽			
161	15：30	國女	五項全能鉛球（3kg）	3/5			
162	15：30	社高男	標槍（800g）	決賽			
163		小女	4×100 公尺接力	決賽			
164		小男	4×100 公尺接力	決賽			
165		國女	4×100 公尺接力	決賽			
166		國男	4×100 公尺接力	決賽			
167		社高女	4×100 公尺接力	決賽			
168		社高男	4×100 公尺接力	決賽			

11 月 12 日（星期六）下午

場次	時間	組別	項目	賽別	人／隊數	組數	取數
201	13：30	小男	跳高	決賽			
202	13：30	社高男	鏈球（7.26kg）	決賽			
203		小女	200 公尺	預賽			
204		小男	200 公尺	預賽			
205		小女	3000 公尺競走	決賽			
206		小男	3000 公尺競走	決賽			
207	14：30	國女	五項全能跳遠	4/5			
208	14：30	小女	三項全能鉛球（2.72kg）	3/3			
209	14：30	社高女	標槍（600g）	決賽			
210		國女	5000 公尺競走	決賽			
211		國男	5000 公尺競走	決賽			
212		社高女	3000 公尺障礙（0.762）	決賽			
213	15：30	國女	跳高	決賽			
214	15：30	國男	五項全能跳遠	4/5			
215	15：30	小男	三項全能鉛球（2.72kg）	3/3			
216	15：30	國女	鐵餅（1kg）	決賽			
217		社高男	3000 公尺障礙（0.914）	決賽			
218		小女	200 公尺	決賽			
219		小男	200 公尺	決賽			
220	16：30	國男	鏈球（5kg）	決賽			
221		國女	五項全能 800 公尺	5/5			
222		國男	五項全能 1500 公尺	5/5			

11月13日(星期日)上午

場次	時間	組別	項目	賽別	人/隊數	組數	取數
301	07:30	社高女	10000公尺	決賽			
302	07:30	社高男	10000公尺	決賽			
303	08:10	小女	跳高	決賽			
304	08:10	社高男	跳遠	決賽			
305	08:10	國女	鏈球(3kg)	決賽			
306		小女	60公尺	預賽			
307		小男	60公尺	預賽			
308		國女	800公尺	預賽			
309		國男	800公尺	預賽			
310		社高女	800公尺	預賽			
311		社高男	800公尺	預賽			
312	09:30	社高女	鉛球(4kg)	決賽			
313	09:30	小男	壘球擲遠	決賽			
314		國女	200公尺	預賽			
315		國男	200公尺	預賽			
316		社高女	200公尺	預賽			
317		社高男	200公尺	預賽			
318		小女	60公尺	決賽			
319		小男	60公尺	決賽			
320	10:50	社高女	跳高	決賽			
321	10:50	國女	跳遠	決賽			
322	10:50	國男	鐵餅(1.5kg)	決賽			
323		國女	400公尺跨欄(0.762)	預賽			
324		社高女	400公尺跨欄(0.762)	預賽			
325		國男	400公尺跨欄(0.838)	預賽			
326		社高男	400公尺跨欄(0.914)	預賽			

11月13日(星期日)下午

場次	時間	組別	項目	賽別	人/隊數	組數	取數
327	13:30	小男	跳遠	決賽			
328	13:30	小女	鉛球(2.72kg)	決賽			
329	13:30	國男	標槍(700g)	決賽			
330		國女	200公尺	決賽			
331		國男	200公尺	決賽			
332		社高女	200公尺	決賽			
333		社高男	200公尺	決賽			

334		國女	400 公尺跨欄 (0.762)	決賽			
335		社高女	400 公尺跨欄 (0.762)	決賽			
336		國男	400 公尺跨欄 (0.838)	決賽			
337		社高男	400 公尺跨欄 (0.914)	決賽			
338	14 : 30	國男	跳高	決賽			
339	14 : 30	國女	鉛球 (3kg)	決賽			
340		國女	800 公尺	決賽			
341		國男	800 公尺	決賽			
342		社高女	800 公尺	決賽			
343		社高男	800 公尺	決賽			
344	15 : 30	社高男	三級跳遠	決賽			
345	15 : 30	社高男	鉛球 (7.26kg)	決賽			
346	15 : 30	社高女	鏈球 (4kg)	決賽			
347		小女	4×200 公尺接力	計時決賽			
348		小男	4×200 公尺接力	計時決賽			
349		國女	4×400 公尺接力	計時決賽			
350		國男	4×400 公尺接力	計時決賽			
351		社高女	4×400 公尺接力	計時決賽			
352		社高男	4×400 公尺接力	計時決賽			

# 111 年花蓮縣全縣暨社區全民聯合運動會田徑職員暨運動員號碼名單

共 42 個單位，總計 963 位隊職員

## 一、社會高中男子組

### 1、花蓮市(1001~1001)

領隊:魏嘉賢 教練:吳旻翰

1001 黃漢龍

### 2、秀林鄉(1002~1003)

領隊:王玫瑰

1002 林福勝 1003 江小勇

### 3、萬榮鄉(1004~1005)

領隊:古明光 管理:劉俊杰

1004 林振揚 1005 馬俊傑

### 4、瑞穗鄉(1006~1006)

領隊:陳進光 教練:陳明山

1006 曾冠宇

### 5、卓溪鄉(1007~1007)

領隊:呂必賢

1007 高聖文

### 6、國立東華大學(1008~1021)

領隊:趙涵捷 教練:林國華

1008 吳晨均	1009 周承華	1010 李育菘	1011 林可威	1012 林宸濤
1013 林詹子郡	1014 游覺輝	1015 莊翔閔	1016 葛吳諺明	1017 賴慎葳
1018 陳舜堯	1019 高健銘	1020 黃俊銓	1021 黃研皓	

### 7、大漢技術學院(1022~1023)

領隊:姚國山 教練:莊嘉鴻 管理:張政治

1022 陳伊皚 1023 陳書雅

### 8、玉里高中(1024~1034)

領隊:鄭志明 教練:張正昌 管理:吳瑤雯

1024 古文杰	1025 吳慶宏	1026 李宥憲	1027 李昱翔	1028 林宗漢
1029 林崇舜	1030 王逸安	1031 簡劭偉	1032 蘇少雲	1033 陳世傑
1034 黃睿緯				



## 9、花蓮高農(1035~1040)

領隊:梁宇承 教練:曹建國 管理:徐佳伶  
1035 吳祐豪 1036 張劉革舜 1037 曾捷昇 1038 梁啟翔 1039 莊瑋宗  
1040 葉昱辰

## 10、光復商工(1041~1047)

領隊:李秋嫻 教練:黃安 管理:黃志城  
1041 吳聖恩 1042 宋建華 1043 徐智龍 1044 曾偉杰 1045 柯振凱  
1046 田亞倫 1047 許糧顯

## 11、慈濟大學附設高中(1048~1053)

領隊:李玲惠 教練:鍾孟然 管理:魏雲詠  
1048 何翔安 1049 劉宸銘 1050 吳京 1051 林煥傑 1052 邱思融  
1053 金少澤

## 12、海星中學高中部(1054~1072)

領隊:陳海鵬 教練:呂杰隆, 尤聖潔 管理:邱郁哲  
1054 伍毅勝 1055 呂彥廷 1056 宋彥德 1057 張傑西 1058 張勳  
1059 曾俊翔 1060 曾大年 1061 曾昱棠 1062 李志豪 1063 林弈成  
1064 林恩佑 1065 汪于愷 1066 蔡盛亞 1067 許哲睿 1068 謝冠言  
1069 陳宜中 1070 馬讓少馮 1071 高大佶 1072 黃聖昕

## 13、四維高中(1073~1088)

領隊:蔡忠和 教練:菽另·那默  
1073 伍毅豪 1074 巫祥生 1075 張仲恩 1076 徐振家 1077 方天浩  
1078 施振宏 1079 林宸 1080 林玉祥 1081 潘彥晰 1082 胡官  
1083 葉錦霖 1084 詹方鎧 1085 邱亦廷 1086 馬伯雄 1087 黃宇賢  
1088 黃安

## 14、花蓮體中(1089~1106)

領隊:古基煌 教練:劉嚴澤, 簡志賢  
1089 劉永慶 1090 李少廷 1091 李思賢 1092 杜聖亞 1093 林威  
1094 林有成 1095 林詠竣 1096 楊以諾 1097 溫博文 1098 潘冠鑫  
1099 田國強 1100 胡皓宇 1101 陳參孫 1102 陳家禎 1103 高俊宇  
1104 高聖哲 1105 黃智輝 1106 黃邵齊

## 二、社會高中女子組

### 1、秀林鄉(2001~2001)

領隊:王玫瑰  
2001 巫婷玉

## 2、萬榮鄉(2002~2002)

領隊:古明光 管理:劉俊杰

2002 方巧玲

## 3、國立東華大學(2003~2007)

領隊:趙涵捷 教練:林國華

2003 王家姍 2004 莊多佳 2005 鄭怡君 2006 陳家萱 2007 陳虹吟

## 4、花蓮女中(2008~2015)

領隊:詹滿福 教練:胡業成

2008 古苓爾 2009 周采姿 2010 周采辰 2011 張耘禎 2012 林芷頤  
2013 陳冠汝 2014 黃琳真 2015 黃郁嵐

## 5、玉里高中(2016~2016)

領隊:鄭志明 教練:張正昌 管理:吳瑤雯

2016 施巧鈴

## 6、花蓮高農(2017~2017)

領隊:梁宇承 教練:曹建國 管理:徐佳伶

2017 鄧鄒予軒

## 7、光復商工(2018~2018)

領隊:李秋嫻 教練:黃安 管理:黃志城

2018 鍾詩云

## 8、慈濟大學附設高中(2019~2025)

領隊:李玲惠 教練:鍾孟然 管理:魏雲詠

2019 劉又棊 2020 周子暄 2021 林沛葶 2022 洪增梅 2023 蔡昀庭  
2024 黃柏欣 2025 黃瑋捷

## 9、海星中學高中部(2026~2035)

領隊:陳海鵬 教練:呂杰隆, 尤聖潔 管理:林清光

2026 叢瑋緬 2027 吳馨玫 2028 李茵慈 2029 李詩宜 2030 杜佳雯  
2031 田采玄 2032 葉綵間 2033 謝欣諭 2034 陳莘怡 2035 高佩筠

## 10、四維高中(2036~2041)

領隊:蔡忠和

2036 潘悅婷 2037 萬婕希 2038 袁淑敏 039 陳妍蓁 2040 陳靜宜  
2041 黃芯瑜

## 11、花蓮體中(2042~2049)

領隊:古基煌 教練:簡志賢, 劉嚴澤

2042 劉宇婷 2043 呂玟軒 2044 朱慧姍 2045 江慧茹 2046 王湘晨  
2047 簡岑芸 2048 陳喬恩 2049 黃衣琪

### 三、國中男生組

#### 1、慈濟大學附設高中國中部(3001~3002)

領隊:李玲惠 教練:鍾孟然 管理:魏雲詠  
3001 王新榕 3002 蘇邦竣

#### 2、海星中學國中部(3003~3009)

領隊:陳海鵬 教練:尤聖潔,呂杰隆 管理:林清光  
3003 吳胤賢 3004 噶帝少馮 3005 岳劉佳賀 3006 徐泉福 3007 盧顥仁  
3008 鄧閱致 3009 陳彥呈

#### 3、玉里國中(3010~3017)

領隊:余采玲 教練:劉志宏  
3010 宋亭侑 3011 張俊杰 3012 洪宇呈 3013 洪楚程 3014 趙士瑜  
3015 邱仕芳 3016 高文威 3017 高約恩

#### 4、玉東國中(3018~3024)

領隊:林佑信  
3018 杜瑋杰 3019 林信源 3020 林浩宇 3021 鍾向豪 3022 陳元恩  
3023 陳凱 3024 陳瑋倫

#### 5、花崗國中(3025~3028)

領隊:李恩銘 教練:陳志傑  
3025 吳冠杰 3026 廖宏洋 3027 日路得 3028 許銘軒

#### 6、國風國中(3029~3036)

領隊:劉文彥 教練:高嘉郁 管理:黃友伶  
3029 吳汭洋 3030 張致洵 3031 徐傳豫 3032 林泳銓 3033 林裕叡  
3034 洪傳運 3035 簡峻翔 3036 葉翊銘

#### 7、吉安國中(3037~3040)

領隊:留啟民 教練:林聖恩 管理:吳高輝  
3037 張德祥 3038 林璽恩 3039 楊承恩 3040 陳詠勛

#### 8、宜昌國中(3041~3049)

領隊:陳玉明 教練:林志杰  
3041 伍毅軒 3042 何柏樽 3043 吳浚濬 3044 岑宥倫 3045 徐冠程  
3046 李偉傑 3047 林宥辰 3048 潘秉毅 3049 陳伯軒

#### 9、壽豐國中(3050~3053)

領隊:鄭健民 教練:莊明璋 管理:曾怡婷  
3050 劉呈甫 3051 林學汎 3052 羅俊宇 3053 黃澍

### 10、平和國中(3054~3057)

領隊:黃建榮 教練:張璿云,趙若庭 管理:劉家源  
3054 李書愷 3055 林承俊 3056 金翰宇 3057 陳晉晟

### 11、光復國中(3058~3066)

領隊:葉淑貞 教練:鄭萬富,林可威 管理:陳緯皓  
3058 何冠宇 3059 李俊彥 3060 林建佑 3061 楊智強 3062 潘建中  
3063 王翔恩 3064 田安南 3065 黃文 3066 黃福聖

### 12、富源國中(3067~3072)

領隊:李承祖 教練:林清輝  
3067 勒巴克·阿碰 3068 李涂丞 3069 李韋豪 3070 江鴻泰 3071 王信卜  
3072 馬宇安

### 13、鳳林國中(3073~3075)

領隊:羅崇禧 教練:黃瓊瑤  
3073 溫豐宇 3074 盧翊楓 3075 顏志平

### 14、萬榮國中(3076~3078)

領隊:許瓊瓔 教練:張明德  
3076 李鈞 3077 許多 3078 黃偉恩

### 15、富里國中(3079~3080)

領隊:鐘協衡 教練:蔡莉真,林衛志 管理:董嘉傑  
3079 劉冠佑 3080 江柏賜

### 16、富北國中(3081~3082)

領隊:胡智翔 教練:劉淑英  
3081 廖建華 3082 張昊恩

### 17、豐濱國中(3083~3090)

領隊:施宜廷 教練:徐致強  
3083 彭清智 3084 江承恩 3085 江祐廷 3086 葉翔 3087 蕭俊龍  
3088 達波力克.了嘎 3089 陳子瑋 3090 陳宇翔

### 18、瑞穗國中(3091~3103)

領隊:許俊傑 教練:許誌瑋,陳明山  
3091 張智堯 3092 林冠宇 3093 林喬展 3094 江立志 3095 洪宇文  
3096 洪楷倫 3097 王子豪 3098 田豐 3099 盧孝青 3100 鄧永安  
3101 陳昊 3102 顏凱傑 3103 顏凱生

### 19、東里國中(3104~3108)

領隊:吳盛正 教練:何姿含 管理:利奕達  
3104 吳文彬 3105 張宸綜 3106 杜仁傑 3107 楊榮興 3108 潘靖濤

### 20、化仁國中(3109~3114)

領隊:梁仲志 教練:陳智傑 管理:馮紀國  
3109 林柏均 3110 潘弘凱 3111 潘明成 3112 紀冠賢 3113 蘇祥奕  
3114 魏廷濤

## 四、國中女生組

### 1、慈濟大學附設高中國中部(4001~4003)

領隊:李玲惠 教練:鍾孟然 管理:魏雲詠  
4001 周暄蓉 4002 莊芮羽 4003 黃子庭

### 2、海星中學國中部(4004~4005)

領隊:陳海鵬 教練:葛吳諺明,林清光 管理:尤聖潔  
4004 保閏嵐 4005 趙珮岑

### 3、玉里國中(4006~4015)

領隊:余采玲 教練:劉志宏  
4006 余郁庭 4007 周苡蓁 4008 曾俞閑 4009 王莉君 4010 胡好暄  
4011 蘇庭悅 4012 蘇若妍 4013 邱冠甯 4014 陳歆 4015 陳苡暄

### 4、玉東國中(4016~4022)

領隊:林佑信 教練:張世琴 管理:陳增坤  
4016 張芯慈 4017 徐芷云 4018 林伽真 4019 蘇凱恩 4020 謝冠瑜  
4021 陳鈺芳 4022 黃鳳凰

### 5、花崗國中(4023~4027)

領隊:李恩銘 教練:陳志傑  
4023 吳歆媛 4024 蔡昀珊 4025 賴璽恩 4026 趙家芸 4027 陳若菲

### 6、國風國中(4028~4030)

領隊:劉文彥 教練:高嘉郁 管理:黃友伶  
4028 張可瑄 4029 林雅晨 4030 葉翊柔

### 7、宜昌國中(4031~4036)

領隊:陳玉明 教練:林志杰  
4031 張瑀恩 4032 李怡萱 4033 李熙蕾 4034 鄭筑云 4035 陳宥熙  
4036 黃凱希

### 8、壽豐國中(4037~4038)

領隊:鄭健民 教練:莊明璋 管理:曾怡婷  
4037 許秀宜 4038 里幸·卡照

### 9、平和國中(4039~4047)

領隊:黃建榮 教練:張璿云,趙若庭 管理:劉家源  
4039 余品穎 4040 余月圓 4041 冉麗玲 4042 張圓圓 4043 林妍熙  
4044 田趙嘉恩 4045 許惠恩 4046 鄭詩涵 4047 陳予靜

### 10、光復國中(4048~4054)

領隊:葉淑貞 教練:鄭萬富,陳伊皚 管理:陳緯皓  
4048 吳予甯 4049 張伶 4050 林蓁 4051 游淨媛 4052 羅詩怡  
4053 蔡予瑄 4054 陳耘

### 11、富源國中(4055~4056)

領隊:李承祖 教練:林清輝  
4055 張以珊 4056 王欣蕾

### 12、鳳林國中(4057~4063)

領隊:羅崇禧 教練:黃瓊瑤  
4057 吳喬云 4058 吳宜璟 4059 林姿穎 4060 梅樺琳 4061 楊宜靜  
4062 楊采馨 4063 鄧彥貞

### 13、富里國中(4064~4067)

領隊:鐘協衡 教練:林衛志,蔡莉真 管理:董嘉傑  
4064 劉珮婕 4065 劉珮怡 4066 胡芮甄 4067 陳紫瑄

### 14、富北國中(4068~4068)

領隊:胡智翔 教練:劉淑英  
4068 古蕊藍

### 15、豐濱國中(4069~4072)

領隊:施宜廷 教練:徐致強  
4069 朱芳瑩 4070 林婉瑩 4071 林婉茹 4072 林蕙菲

### 16、瑞穗國中(4073~4078)

領隊:許俊傑  
4073 吳暉婷 4074 張雨庭 4075 楊可瑄 4076 蔡霽茹 4077 蘇邵庭  
4078 黃思涵

### 17、東里國中(4079~4082)

領隊:吳盛正 教練:何姿含 管理:利奕達  
4079 李蓓蓓 4080 洪湘芸 4081 潘俞希 4082 潘靜燕

### 18、化仁國中(4083~4088)

領隊:梁仲志 教練:吳政和 管理:陳智傑  
4083 李恩芯 4084 林芳芹 4085 江佩玲 4086 江嘯慈 4087 陳子曦  
4088 黃夙翎

## 五、國小男生組

### 1、花蓮市(5001~5023)

領隊:魏嘉賢,吳煒增,李玲惠,干仁賢,李國明,吳惠貞 教練:胡竣傑,陳郁涵,許琇琳,湯莉莉,  
朱柏豪,石育心,蕭雅云,李筑婷 管理:林家福,姜智騰,劉叡翔,楊克敏

5001 劉崇奕	5002 孫峻恩	5003 岳子雲	5004 廖允辰	5005 張宸銘
5006 徐唯宸	5007 徐尚沃	5008 林品翰	5009 林子睿	5010 楊皓宇
5011 楊翼愷	5012 歐陽陞	5013 沈偉凡	5014 王品棋	5015 王義森
5016 羅歐.嘎助	5017 莊忻諭	5018 許林偉宸	5019 賴可諾	5020 陳嘉峻
5021 陳竑宇	5022 黃伯任	5023 黃彥禎		

### 2、新城鄉(5024~5027)

領隊:何禮臺,陳俊能 教練:莊國鑫 管理:柯凱珮

5024 王睿亞	5025 詹勳共	5026 郭冠麟	5027 鄭秦宇
----------	----------	----------	----------

### 3、秀林鄉(5028~5040)

領隊:王玫瑰,鍾蕙仔,謝易成,余展輝,郭玲瑩 教練:葉家瑋,陳翊軍,黃奕裕,張秉樵 管  
理:鍾旻諺,王永誠,曾恆杰,羅功名

5028 吳柏崑	5029 周承俊	5030 張宇恩	5031 李均彥	5032 杜嘉勝
5033 楊陳天賜	5034 游翔宇	5035 王康守	5036 田博帆	5037 謝騏駿
5038 郭君曜	5039 陳孝哲	5040 高以恩		

### 4、吉安鄉(5041~5048)

領隊:游淑貞,丁嘉琦,吳昌葦 教練:陳建穎,曾志堅 管理:楊正淇

5041 周言希	5042 徐承昊	5043 徐承睿	5044 曾亞希	5045 李承祐
5046 楊弘睿	5047 鄭仲崑	5048 鄭文富		

### 5、壽豐鄉(5049~5053)

領隊:劉耀宗,謝燕惠 教練:曾亮榮,柯重宇 管理:黃淑玲

5049 劉宥靖	5050 林彥鏗	5051 林正杰	5052 楊志杰	5053 陳柏鈺
----------	----------	----------	----------	----------

### 6、鳳林鎮(5054~5057)

領隊:蕭文龍 教練:黃昭穎 管理:林東標

5054 余柏翰	5055 彭楷樺	5056 江嘉俊	5057 王宇豪
----------	----------	----------	----------

### 7、光復鄉(5058~5063)

領隊:林清水,巫賢偉 教練:黃俊晏 管理:范曉君

5058 戴之桓	5059 曾泰熙	5060 林以撒	5061 楊子	5062 章昊辰
5063 萬勁澤				

## 8、萬榮鄉(5064~5075)

領隊:古明光,林萬男,蘇連西,胡永寶,高金山 教練:林清和,高俊諺,黃啟瑞,林冠廷,徐智勇  
管理:賴玉密,林珈君,王雪花

5064 吳恩澤	5065 姜曜承	5066 張旻樂	5067 張騰	5068 林浩丞
5069 田佳恩	5070 蔡震霆	5071 謝智璿	5072 顏凱翔	5073 馬樂恩
5074 高亞恩	5075 黃耀宇			

## 9、瑞穗鄉(5076~5082)

領隊:陳進光,陳世杰,董政欽 教練:曾振興,陳蕙蘭 管理:陳信福

5076 吳慶允	5077 吳舒彥	5078 林冠麒	5079 莊品冠	5080 賴乙升
5081 陳勝翔	5082 陳愷杰			

## 10、卓溪鄉(5083~5098)

領隊:呂必賢,田楊橋,劉千瑜,川夏蓮,高玉樹 教練:康志豐,林袁如,鍾力行,陳順傑,高榮俊  
翰,田春來 管理:羅崇瑚,高浩文

5083 林傑勛	5084 林杰宇	5085 林羽	5086 武鈞維	5087 田君德
5088 田品文	5089 田祐輔	5090 田紹恩	5091 莊緯杰	5092 蕭仁昊
5093 蘇慕辰	5094 連士耀	5095 陳亞拿	5096 高俊	5097 高宇杰
5098 黃筍				

## 11、玉里鎮(5099~5114)

領隊:江東成 教練:田詩佳,黃俊晏,徐研齊,陳俊傑,陳冠綸 管理:王素美,王瀚毅

5099 張智凱	5100 徐沂澤	5101 杜易展	5102 林柏叡	5103 林邵維
5104 潘冠旻	5105 潘耀宗	5106 王書佑	5107 王育程	5108 趙士熏
5109 鄭奕傑	5110 陳達	5111 陸卓屹	5112 黃偉安	5113 黃安
5114 黃民青				

## 12、富里鄉(5115~5128)

領隊:陳榮聰 教練:沈致頡,王雅珍,馬玉花,黃崑哲,劉慶元,張維晏,張世寧,張益綾,陳勇兆  
管理:謝明生,劉康正,董華貞,鍾佳慶,伍玉成

5115 劉亮瑜	5116 劉明翰	5117 吳佳寶	5118 吳文聖	5119 張允誠
5120 曾以辰	5121 江恩	5122 游承洋	5123 蕭俊彥	5124 陳子豪
5125 陳毅	5126 陳苡豪	5127 高宏維	5128 黃志龍	

## 六、國小女生組

### 1、花蓮市(6001~6019)

領隊:魏嘉賢,許傳德,吳煒增,吳惠貞 教練:黃致欽,蕭雅云,陳齊毅,石育心,湯莉莉,許琇琳  
管理:姜智騰,林家福,吳佳滢

6001 吳欣容	6002 徐聿玲	6003 李厚靜	6004 李廖妍雅	6005 林家容
6006 林希紋	6007 林迪婉	6008 簡恩惠	6009 莊許伊萱	6010 萬瑀婕
6011 蔡知芸	6012 賴家樺	6013 鄒冠云	6014 陳芊語	6015 陳菟昀
6016 高子涵	6017 高雨喬	6018 黃婕晞	6019 黃子綺	



## 2、新城鄉(6020~6023)

領隊:何禮臺,陳俊能 教練:莊國鑫 管理:柯凱珮

6020 吳紫妘 6021 林俐君 6022 梁芙瑜 6023 江軒琳

## 3、秀林鄉(6024~6032)

領隊:王玫瑰,鍾蕙仔,余展輝,郭玲瑩 教練:張秉樵,陳翊軍,黃奕裕 管理:黃蜀民,曾恆杰,陳淑珍

6024 吳郁晨 6025 方家好 6026 方語柔 6027 李心蕾 6028 李智涵  
6029 李詩筠 6030 胡以菲 6031 陳郁晴 6032 高唐馨

## 4、吉安鄉(6033~6038)

教練:游淑貞,曾志堅,陳建穎 管理:陳信光

6033 周芯彤 6034 張雅婷 6035 林童恩 6036 賴恩慈 6037 陳以安  
6038 黃筠芷

## 5、壽豐鄉(6039~6043)

領隊:劉耀宗,周春玉 教練:柯重宇,葛吳諺明 管理:戴子翔

6039 劉惠珍 6040 劉歆羽 6041 林姿彤 6042 林昀羲 6043 羅子瑀

## 6、鳳林鎮(6044~6045)

領隊:蕭文龍 教練:黃昭穎 管理:林東標

6044 余珈綺 6045 張佳恩

## 7、光復鄉(6046~6049)

領隊:林清水,巫賢偉 教練:黃俊晏

6046 吳予蕎 6047 孫庭潔 6048 楊其萱 6049 謝安慈

## 8、萬榮鄉(6050~6062)

領隊:古明光,胡永寶,蘇連西,高金山,陳月珠 教練:黃啟瑞,林清和,余文光,徐智勇,林冠廷,高俊諺 管理:賴玉密,林珈君,蘇宗聖,王雪花

6050 嚴甯 6051 杜亦涵 6052 林巧樂 6053 林恩琦 6054 林昱璇  
6055 楊佳恩 6056 楊子晴 6057 楊玲瑄 6058 葉詠珈 6059 許蕙珊  
6060 鍾育婕 6061 顏蓉 6062 黃世嘉

## 9、瑞穗鄉(6063~6069)

領隊:陳進光,朱柏寰,陳世杰,董政欽 教練:陳信福,李浚源,吳文宏 管理:曾振興,王國華

6063 古慎萱 6064 宋怡如 6065 張文瑜 6066 李祐恩 6067 蔡珮祺  
6068 陳偲喻 6069 陳愛

## 10、卓溪鄉(6070~6085)

領隊:呂必賢,呂國良,高玉樹,周中琪,田楊橋  
來,丘弘光

管理:高浩文,黃靖純

教練:陳柏彰,高榮俊翰,鍾力行,陳順傑,田春

6070 余歆蕙	6071 余郁萱	6072 張雅祺	6073 李瑜瑄	6074 李芷晴
6075 楊佳玟	6076 王潔芯	6077 田麥麥	6078 胡智心	6079 陳奕熙
6080 陳恩怡	6081 陳莘慧	6082 高卉唐	6083 高楚涵	6084 高秀梅
6085 高詠嫻				

## 11、玉里鎮(6086~6099)

領隊:江東成  
美,楊朝全

教練:黃大衛,陳俊傑,黃俊晏,張雅晴,陳冠綸,高俊雄,蔡昇峰

管理:王素

6086 劉昕汝	6087 李妤情	6088 李語彤	6089 杜瑋晨	6090 林恩欣
6091 羅筑齡	6092 范言蕊	6093 蔡恩晞	6094 賴亭媛	6095 鍾青恕
6096 陳湘浣	6097 陳筱淇	6098 陳鈺玟	6099 黃楊庭茜	

## 12、富里鄉(6100~6109)

領隊:陳榮聰  
融,伍玉成

教練:張益綾,沈致韻,柯孟蓁,曲家芸,王雅珍,張維晏

管理:賴幸暘,陳憲

6100 余佳恩	6101 劉怡欣	6102 劉靜玉	6103 張漩	6104 曾俞絜
6105 楊淑文	6106 潘霓晞	6107 福千甯	6108 鄒雨蓁	6109 馬歆萌

# 111 年花蓮縣全縣暨社區全民聯合運動會田徑比賽名單

## 一、社會高中男子組

### 1、跳遠（本項共 14 人，取 6 人）

1016 葛吳諺明（國立東華大學）	1022 陳伊皚（大漢技術學院）	1024 古文杰（玉里高中）
1028 林宗漢（玉里高中）	1033 陳世傑（玉里高中）	1037 曾捷昇（花蓮高農）
1055 呂彥廷（海星中學高中部）	1058 張勳（海星中學高中部）	1070 馬讓少僑（海星中學高中部）
1082 胡官（四維高中）	1083 葉錦霖（四維高中）	1094 林有成（花蓮體中）
1096 楊以諾（花蓮體中）	1097 溫博文（花蓮體中）	

### 2、三級跳遠（本項共 7 人，取 4 人）

1003 江小勇（秀林鄉）	1011 林可威（國立東華大學）	1037 曾捷昇（花蓮高農）
1039 莊瑋宗（花蓮高農）	1058 張勳（海星中學高中部）	1070 馬讓少僑（海星中學高中部）
1082 胡官（四維高中）		

### 3、鉛球（本項共 9 人，取 6 人）

1005 馬俊傑（萬榮鄉）	1023 陳書雅（大漢技術學院）	1026 李宥憲（玉里高中）
1030 王逸安（玉里高中）	1034 黃睿緯（玉里高中）	1059 曾俊翔（海星中學高中部）
1062 李志豪（海星中學高中部）	1063 林弈成（海星中學高中部）	1077 方天浩（四維高中）

### 4、鐵餅（本項共 16 人，取 6 人）

1001 黃漢龍（花蓮市）	1005 馬俊傑（萬榮鄉）	1012 林宸濤（國立東華大學）
1023 陳書雅（大漢技術學院）	1026 李宥憲（玉里高中）	1027 李昱翔（玉里高中）
1029 林崇舜（玉里高中）	1063 林弈成（海星中學高中部）	1065 汪于愷（海星中學高中部）
1072 黃聖昕（海星中學高中部）	1075 張仲恩（四維高中）	1077 方天浩（四維高中）
1085 邱亦廷（四維高中）	1090 李少廷（花蓮體中）	1092 杜聖亞（花蓮體中）
1098 潘冠鑫（花蓮體中）		

### 5、標槍（本項共 12 人，取 6 人）

1010 李育菘（國立東華大學）	1012 林宸濤（國立東華大學）	1017 賴慎葳（國立東華大學）
1024 古文杰（玉里高中）	1027 李昱翔（玉里高中）	1029 林崇舜（玉里高中）
1072 黃聖昕（海星中學高中部）	1075 張仲恩（四維高中）	1085 邱亦廷（四維高中）
1090 李少廷（花蓮體中）	1092 杜聖亞（花蓮體中）	1103 高俊宇（花蓮體中）

### 6、100M（本項共 19 人，取 6 人）

1006 曾冠宇（瑞穗鄉）	1014 游覺輝（國立東華大學）	1017 賴慎葳（國立東華大學）
1020 黃俊銓（國立東華大學）	1022 陳伊皚（大漢技術學院）	1031 簡勁偉（玉里高中）
1032 蘇少雲（玉里高中）	1035 吳祐豪（花蓮高農）	1040 葉昱辰（花蓮高農）
1041 吳聖恩（光復商工）	1054 伍毅勝（海星中學高中部）	1060 曾大年（海星中學高中部）
1066 蔡盛亞（海星中學高中部）	1073 伍毅豪（四維高中）	1081 潘彥晰（四維高中）
1083 葉錦霖（四維高中）	1093 林威（花蓮體中）	1096 楊以諾（花蓮體中）
1105 黃智輝（花蓮體中）		

7、200M (本項共 22 人, 取 6 人)

1006 曾冠宇 (瑞穗鄉) 1008 吳晨均 (國立東華大學) 1013 林詹子郡 (國立東華大學)  
1021 黃研皓 (國立東華大學) 1025 吳慶宏 (玉里高中) 1031 簡劭偉 (玉里高中)  
1032 蘇少雲 (玉里高中) 1035 吳祐豪 (花蓮高農) 1038 梁啟翔 (花蓮高農)  
1040 葉昱辰 (花蓮高農) 1044 曾偉杰 (光復商工) 1045 柯振凱 (光復商工)  
1047 許糧顯 (光復商工) 1056 宋彥德 (海星中學高中部) 1060 曾大年 (海星中學高中部)  
1064 林恩佑 (海星中學高中部) 1073 伍毅豪 (四維高中) 1081 潘彥晰 (四維高中)  
1086 馬伯雄 (四維高中) 1099 田國強 (花蓮體中) 1104 高聖哲 (花蓮體中)  
1105 黃智輝 (花蓮體中)

8、400M (本項共 14 人, 取 6 人)

1008 吳晨均 (國立東華大學) 1018 陳舜堯 (國立東華大學) 1019 高健銘 (國立東華大學)  
1038 梁啟翔 (花蓮高農) 1043 徐智龍 (光復商工) 1056 宋彥德 (海星中學高中部)  
1061 曾昱棠 (海星中學高中部) 1064 林恩佑 (海星中學高中部) 1076 徐振家 (四維高中)  
1087 黃宇賢 (四維高中) 1088 黃安 (四維高中) 1099 田國強 (花蓮體中)  
1101 陳參孫 (花蓮體中) 1106 黃邵齊 (花蓮體中)

9、800M (本項共 12 人, 取 6 人)

1007 高聖文 (卓溪鄉) 1015 莊翔閔 (國立東華大學) 1019 高健銘 (國立東華大學)  
1046 田亞倫 (光復商工) 1048 何翔安 (慈濟大學附設高中) 1051 林煥傑 (慈濟大學附設高中)  
1053 金少澤 (慈濟大學附設高中) 1067 許哲睿 (海星中學高中部) 1071 高大佶 (海星中學高中部)  
1078 施振宏 (四維高中) 1079 林宸 (四維高中) 1088 黃安 (四維高中)

10、1500M (本項共 9 人, 取 6 人)

1007 高聖文 (卓溪鄉) 1042 宋建華 (光復商工) 1051 林煥傑 (慈濟大學附設高中)  
1052 邱思融 (慈濟大學附設高中) 1053 金少澤 (慈濟大學附設高中) 1071 高大佶 (海星中學高中部)  
1074 巫祥生 (四維高中) 1079 林宸 (四維高中) 1080 林玉祥 (四維高中)

11、5000M (本項共 6 人, 取 4 人)

1002 林福勝 (秀林鄉) 1003 江小勇 (秀林鄉) 1004 林振揚 (萬榮鄉)  
1049 劉宸銘 (慈濟大學附設高中) 1050 吳京 (慈濟大學附設高中) 1074 巫祥生 (四維高中)

12、110 公尺跨欄 (本項共 10 人, 取 6 人)

1009 周承華 (國立東華大學) 1011 林可威 (國立東華大學) 1036 張劉革舜 (花蓮高農)  
1039 莊瑋宗 (花蓮高農) 1055 呂彥廷 (海星中學高中部) 1057 張傑西 (海星中學高中部)  
1069 陳宜中 (海星中學高中部) 1089 劉永慶 (花蓮體中) 1097 溫博文 (花蓮體中)  
1100 胡皓宇 (花蓮體中)

13、400 公尺跨欄 (本項共 8 人, 取 6 人)

1009 周承華 (國立東華大學) 1036 張劉革舜 (花蓮高農) 1057 張傑西 (海星中學高中部)  
1061 曾昱棠 (海星中學高中部) 1069 陳宜中 (海星中學高中部) 1089 劉永慶 (花蓮體中)  
1091 李思賢 (花蓮體中) 1102 陳家禎 (花蓮體中)

## 14、4X100M 接力 (本項共 6 隊, 取 3 隊)

國立東華大學  
玉里高中  
花蓮高農  
海星中學高中部  
四維高中  
花蓮體中

## 15、4X400M 接力 (本項共 5 隊, 取 3 隊)

國立東華大學  
花蓮高農  
海星中學高中部  
四維高中  
花蓮體中

## 二、社會高中女子組

### 1、跳遠 (本項共 5 人, 取 3 人)

2003 王家姍 (國立東華大學) 2007 陳虹吟 (國立東華大學) 2013 陳冠汝 (花蓮女中)  
2031 田采玄 (海星中學高中部) 2046 王湘晨 (花蓮體中)

### 2、鉛球 (本項共 5 人, 取 3 人)

2001 巫婷玉 (秀林鄉) 2016 施巧鈴 (玉里高中) 2027 吳馨孜 (海星中學高中部)  
2030 杜佳雯 (海星中學高中部) 2035 高佩筠 (海星中學高中部)

### 3、鐵餅 (本項共 5 人, 取 3 人)

2016 施巧鈴 (玉里高中) 2027 吳馨孜 (海星中學高中部) 2043 呂玟軒 (花蓮體中)  
2048 陳喬恩 (花蓮體中) 2049 黃衣琪 (花蓮體中)

### 4、標槍 (本項共 7 人, 取 4 人)

2004 莊多佳 (國立東華大學) 2034 陳莘怡 (海星中學高中部) 2036 潘悅婷 (四維高中)  
2038 袁淑敏 (四維高中) 2045 江慧茹 (花蓮體中) 2048 陳喬恩 (花蓮體中)  
2049 黃衣琪 (花蓮體中)

### 5、100M (本項共 9 人, 取 6 人)

2005 鄭怡君 (國立東華大學) 2006 陳家萱 (國立東華大學) 2017 鄧鄒予軒 (花蓮高農)  
2026 叢瑋緬 (海星中學高中部) 2029 李詩宜 (海星中學高中部) 2031 田采玄 (海星中學高中部)  
2041 黃芯瑜 (四維高中) 2046 王湘晨 (花蓮體中) 2047 簡岑芸 (花蓮體中)

### 6、200M (本項共 8 人, 取 6 人)

2017 鄧鄒予軒 (花蓮高農) 2018 鍾詩云 (光復商工) 2021 林沛葶 (慈濟大學附設高中)  
2026 叢瑋緬 (海星中學高中部) 2029 李詩宜 (海星中學高中部) 2040 陳靜宜 (四維高中)  
2042 劉宇婷 (花蓮體中) 2047 簡岑芸 (花蓮體中)

### 7、400M (本項共 7 人, 取 4 人)

2008 古芩爾 (花蓮女中)      2011 張耘禎 (花蓮女中)      2015 黃郁嵐 (花蓮女中)  
2018 鍾詩云 (光復商工)      2033 謝欣諭 (海星中學高中部) 2040 陳靜宜 (四維高中)  
2044 朱慧姍 (花蓮體中)

### 8、800M (本項共 7 人, 取 4 人)

2008 古芩爾 (花蓮女中)      2012 林芷頤 (花蓮女中)      2014 黃琳真 (花蓮女中)  
2019 劉又棊 (慈濟大學附設高中) 2020 周子暄 (慈濟大學附設高中) 2022 洪增梅 (慈濟大學附設高中)  
2032 葉綵閒 (海星中學高中部)

### 9、1500M (本項共 9 人, 取 6 人)

2002 方巧玲 (萬榮鄉)      2011 張耘禎 (花蓮女中)      2014 黃琳真 (花蓮女中)  
2015 黃郁嵐 (花蓮女中)      2023 蔡昀庭 (慈濟大學附設高中) 2024 黃柏欣 (慈濟大學附設高中)  
2025 黃琮捷 (慈濟大學附設高中) 2028 李茵慈 (海星中學高中部) 2032 葉綵閒 (海星中學高中部)

### 10、100 公尺跨欄 (本項共 3 人, 取 1 人)

2007 陳虹吟 (國立東華大學) 2041 黃芯瑜 (四維高中)      2042 劉宇婷 (花蓮體中)

### 11、4X100M 接力 (本項共 5 隊, 取 3 隊)

國立東華大學  
花蓮女中  
海星中學高中部  
四維高中  
花蓮體中

### 12、4X400M 接力 (本項共 3 隊, 取 1 隊)

海星中學高中部  
四維高中  
花蓮體中

## 三、國中男生組

### 1、跳高 (本項共 9 人, 取 6 人)

3025 吳冠杰 (花崗國中)      3042 何柏樽 (宜昌國中)      3045 徐冠程 (宜昌國中)  
3049 陳伯軒 (宜昌國中)      3062 潘建中 (光復國中)      3075 顏志平 (鳳林國中)  
3095 洪宇文 (瑞穗國中)      3099 盧孝青 (瑞穗國中)      3103 顏凱生 (瑞穗國中)

### 2、跳遠 (本項共 18 人, 取 6 人)

3003 吳胤賢 (海星中學國中部) 3009 陳彥呈 (海星中學國中部) 3011 張俊杰 (玉里國中)  
3014 趙士瑜 (玉里國中)      3016 高文威 (玉里國中)      3022 陳元恩 (玉東國中)  
3043 吳淳濬 (宜昌國中)      3044 岑宥倫 (宜昌國中)      3048 潘秉毅 (宜昌國中)  
3059 李俊彥 (光復國中)      3060 林建佑 (光復國中)      3065 黃文 (光復國中)  
3084 江承恩 (豐濱國中)      3090 陳宇翔 (豐濱國中)      3105 張宸綜 (東里國中)  
3108 潘靖濤 (東里國中)      3110 潘弘凱 (化仁國中)      3111 潘明成 (化仁國中)

### 3、鉛球（本項共 12 人，取 6 人）

3006 徐泉福（海星中學國中部） 3017 高約恩（玉里國中） 3037 張德祥（吉安國中）  
3039 楊承恩（吉安國中） 3040 陳詠勛（吉安國中） 3046 李偉傑（宜昌國中）  
3061 楊智強（光復國中） 3070 江鴻泰（富源國中） 3081 廖建華（富北國中）  
3082 張昊恩（富北國中） 3086 葉翔（豐濱國中） 3101 陳昊（瑞穗國中）

### 4、鐵餅（本項共 12 人，取 6 人）

3006 徐泉福（海星中學國中部） 3017 高約恩（玉里國中） 3037 張德祥（吉安國中）  
3038 林璽恩（吉安國中） 3040 陳詠勛（吉安國中） 3061 楊智強（光復國中）  
3064 田安南（光復國中） 3066 黃福聖（光復國中） 3067 勒巴克·阿碰（富源國中）  
3081 廖建華（富北國中） 3082 張昊恩（富北國中） 3083 彭清智（豐濱國中）

### 5、標槍（本項共 8 人，取 6 人）

3064 田安南（光復國中） 3066 黃福聖（光復國中） 3067 勒巴克·阿碰（富源國中）  
3078 黃偉恩（萬榮國中） 3083 彭清智（豐濱國中） 3086 葉翔（豐濱國中）  
3088 達波力克·了嘎（豐濱國中） 3091 張智堯（瑞穗國中）

### 6、鏈球（本項共 3 人，取 1 人）

3091 張智堯（瑞穗國中） 3094 江立志（瑞穗國中） 3101 陳昊（瑞穗國中）

### 7、100M（本項共 36 人，取 8 人）

3003 吳胤賢（海星中學國中部） 3008 鄧閎致（海星中學國中部） 3009 陳彥呈（海星中學國中部）  
3012 洪宇呈（玉里國中） 3013 洪楚程（玉里國中） 3016 高文威（玉里國中）  
3019 林信源（玉東國中） 3020 林浩宇（玉東國中） 3027 日路得（花崗國中）  
3032 林泳銓（國風國中） 3034 洪傳運（國風國中） 3035 簡峻翔（國風國中）  
3038 林璽恩（吉安國中） 3041 伍毅軒（宜昌國中） 3043 吳淦濬（宜昌國中）  
3045 徐冠程（宜昌國中） 3058 何冠宇（光復國中） 3059 李俊彥（光復國中）  
3065 黃文（光復國中） 3068 李涂丞（富源國中） 3069 李韋豪（富源國中）  
3071 王信卜（富源國中） 3074 盧翊楓（鳳林國中） 3080 江柏賜（富里國中）  
3085 江祐廷（豐濱國中） 3089 陳子瑋（豐濱國中） 3090 陳宇翔（豐濱國中）  
3092 林冠宇（瑞穗國中） 3094 江立志（瑞穗國中） 3096 洪楷倫（瑞穗國中）  
3105 張宸綜（東里國中） 3107 楊榮興（東里國中） 3108 潘靖濤（東里國中）  
3112 紀冠賢（化仁國中） 3113 蘇祥奕（化仁國中） 3114 魏廷濤（化仁國中）

8、200M (本項共 33 人, 取 8 人)

3005 岳劉佳賀 (海星中學國中部)	3007 盧顥仁 (海星中學國中部)	3008 鄧閔致 (海星中學國中部)
3012 洪宇呈 (玉里國中)	3013 洪楚程 (玉里國中)	3015 邱仕芳 (玉里國中)
3019 林信源 (玉東國中)	3031 徐傳豫 (國風國中)	3034 洪傳運 (國風國中)
3035 簡峻翔 (國風國中)	3044 岑宥倫 (宜昌國中)	3047 林宥辰 (宜昌國中)
3048 潘秉毅 (宜昌國中)	3053 黃澍 (壽豐國中)	3054 李書愷 (平和國中)
3057 陳晉晟 (平和國中)	3068 李涂丞 (富源國中)	3069 李韋豪 (富源國中)
3071 王信卜 (富源國中)	3073 溫豐宇 (鳳林國中)	3075 顏志平 (鳳林國中)
3076 李鈞 (萬榮國中)	3080 江柏賜 (富里國中)	3084 江承恩 (豐濱國中)
3085 江祐廷 (豐濱國中)	3089 陳子瑋 (豐濱國中)	3092 林冠宇 (瑞穗國中)
3093 林裔展 (瑞穗國中)	3096 洪楷倫 (瑞穗國中)	3107 楊榮興 (東里國中)
3112 紀冠賢 (化仁國中)	3113 蘇祥奕 (化仁國中)	3114 魏廷濤 (化仁國中)

9、400M (本項共 19 人, 取 6 人)

3007 盧顥仁 (海星中學國中部)	3010 宋亭侑 (玉里國中)	3015 邱仕芳 (玉里國中)
3024 陳瑋倫 (玉東國中)	3029 吳汭洋 (國風國中)	3031 徐傳豫 (國風國中)
3033 林裕叡 (國風國中)	3046 李偉傑 (宜昌國中)	3047 林宥辰 (宜昌國中)
3049 陳伯軒 (宜昌國中)	3050 劉呈甫 (壽豐國中)	3051 林學汎 (壽豐國中)
3053 黃澍 (壽豐國中)	3072 馬宇安 (富源國中)	3076 李鈞 (萬榮國中)
3077 許多 (萬榮國中)	3093 林裔展 (瑞穗國中)	3097 王子豪 (瑞穗國中)
3103 顏凱生 (瑞穗國中)		

10、800M (本項共 21 人, 取 6 人)

3001 王新榕 (慈濟大學附設高中國中部)	3002 蘇邦竣 (慈濟大學附設高中國中部)	3010 宋亭侑 (玉里國中)
3011 張俊杰 (玉里國中)	3022 陳元恩 (玉東國中)	3026 廖宏洋 (花崗國中)
3028 許銘軒 (花崗國中)	3030 張致洵 (國風國中)	3033 林裕叡 (國風國中)
3036 葉翊銘 (國風國中)	3051 林學汎 (壽豐國中)	3052 羅俊宇 (壽豐國中)
3072 馬宇安 (富源國中)	3077 許多 (萬榮國中)	3079 劉冠佑 (富里國中)
3087 蕭俊龍 (豐濱國中)	3097 王子豪 (瑞穗國中)	3100 鄧永安 (瑞穗國中)
3102 顏凱傑 (瑞穗國中)	3104 吳文彬 (東里國中)	3106 杜仁傑 (東里國中)

11、1500M (本項共 13 人, 取 6 人)

3001 王新榕 (慈濟大學附設高中國中部)	3018 杜瑋杰 (玉東國中)	3021 鍾向豪 (玉東國中)
3026 廖宏洋 (花崗國中)	3028 許銘軒 (花崗國中)	3030 張致洵 (國風國中)
3036 葉翊銘 (國風國中)	3087 蕭俊龍 (豐濱國中)	3098 田豐 (瑞穗國中)
3100 鄧永安 (瑞穗國中)	3102 顏凱傑 (瑞穗國中)	3104 吳文彬 (東里國中)
3106 杜仁傑 (東里國中)		

12、110 公尺跨欄 (本項共 6 人, 取 4 人)

3004 噶帝少馮 (海星中學國中部)	3005 岳劉佳賀 (海星中學國中部)	3023 陳凱 (玉東國中)
3041 伍毅軒 (宜昌國中)	3062 潘建中 (光復國中)	3110 潘弘凱 (化仁國中)



### 13、4X100M 接力 (本項共 9 隊, 取 4 隊)

海星中學國中部

玉里國中

玉東國中

國風國中

宜昌國中

光復國中

豐濱國中

瑞穗國中

化仁國中

### 14、4X400M 接力 (本項共 10 隊, 取 4 隊)

海星中學國中部

玉里國中

玉東國中

國風國中

宜昌國中

平和國中

光復國中

豐濱國中

瑞穗國中

化仁國中

### 15、混合五項 (本項共 5 人, 取 3 人)

3004 噶帝少馮 (海星中學國中部) 3020 林浩宇 (玉東國中)

3023 陳凱 (玉東國中)

3024 陳瑋倫 (玉東國中) 3111 潘明成 (化仁國中)

## 四、國中女生組

### 1、跳高 (本項共 9 人, 取 6 人)

4010 胡好媗 (玉里國中) 4031 張瑀恩 (宜昌國中)

4053 蔡予瑄 (光復國中)

4059 林姿穎 (鳳林國中) 4062 楊采馨 (鳳林國中)

4068 古蕊藍 (富北國中)

4074 張雨庭 (瑞穗國中) 4075 楊可瑄 (瑞穗國中)

4076 蔡霽茹 (瑞穗國中)

### 2、跳遠 (本項共 13 人, 取 6 人)

4005 趙珮岑 (海星中學國中部) 4009 王莉君 (玉里國中)

4013 邱冠甯 (玉里國中)

4014 陳歆 (玉里國中) 4021 陳鈺芳 (玉東國中)

4043 林妍熙 (平和國中)

4048 吳予甯 (光復國中) 4053 蔡予瑄 (光復國中)

4068 古蕊藍 (富北國中)

4072 林蕙菲 (豐濱國中) 4079 李蓓蓓 (東里國中)

4080 洪湘芸 (東里國中)

4083 李恩芯 (化仁國中)

### 3、鉛球（本項共 13 人，取 6 人）

4007 周苡蓁（玉里國中）	4008 曾俞閑（玉里國中）	4018 林伽真（玉東國中）
4040 余月圓（平和國中）	4041 冉麗玲（平和國中）	4044 田趙嘉恩（平和國中）
4050 林蓁（光復國中）	4055 張以珊（富源國中）	4056 王欣蕾（富源國中）
4073 吳暉婷（瑞穗國中）	4077 蘇邵庭（瑞穗國中）	4082 潘靜燕（東里國中）
4084 林芳芹（化仁國中）		

### 4、鐵餅（本項共 11 人，取 6 人）

4006 余郁庭（玉里國中）	4007 周苡蓁（玉里國中）	4008 曾俞閑（玉里國中）
4018 林伽真（玉東國中）	4041 冉麗玲（平和國中）	4042 張圓圓（平和國中）
4044 田趙嘉恩（平和國中）	4049 張伶（光復國中）	4050 林蓁（光復國中）
4052 羅詩怡（光復國中）	4084 林芳芹（化仁國中）	

### 5、標槍（本項共 8 人，取 6 人）

4006 余郁庭（玉里國中）	4040 余月圓（平和國中）	4045 許惠恩（平和國中）
4047 陳予靜（平和國中）	4049 張伶（光復國中）	4052 羅詩怡（光復國中）
4073 吳暉婷（瑞穗國中）	4082 潘靜燕（東里國中）	

### 6、100M（本項共 34 人，取 8 人）

4004 保閏嵐（海星中學國中部）	4009 王莉君（玉里國中）	4012 蘇若妍（玉里國中）
4014 陳歆（玉里國中）	4019 蘇凱恩（玉東國中）	4020 謝冠瑜（玉東國中）
4023 吳歆媛（花崗國中）	4024 蔡昀珊（花崗國中）	4026 趙家芸（花崗國中）
4028 張可瑄（國風國中）	4029 林雅晨（國風國中）	4030 葉翊柔（國風國中）
4031 張瑀恩（宜昌國中）	4032 李怡萱（宜昌國中）	4036 黃凱希（宜昌國中）
4042 張圓圓（平和國中）	4043 林妍熙（平和國中）	4046 鄭詩涵（平和國中）
4048 吳予甯（光復國中）	4051 游淨媛（光復國中）	4060 梅樺琳（鳳林國中）
4063 鄧彥貞（鳳林國中）	4064 劉珮婕（富里國中）	4066 胡芮甄（富里國中）
4069 朱芳瑩（豐濱國中）	4071 林婉茹（豐濱國中）	4072 林蕙菲（豐濱國中）
4077 蘇邵庭（瑞穗國中）	4078 黃思涵（瑞穗國中）	4079 李蓓蓓（東里國中）
4080 洪湘芸（東里國中）	4083 李恩芯（化仁國中）	4087 陳子曦（化仁國中）
4088 黃夙翎（化仁國中）		

### 7、200M（本項共 28 人，取 8 人）

4004 保閏嵐（海星中學國中部）	4010 胡妤媗（玉里國中）	4013 邱冠甯（玉里國中）
4015 陳苡暄（玉里國中）	4016 張芯慈（玉東國中）	4017 徐芷云（玉東國中）
4019 蘇凱恩（玉東國中）	4027 陳若菲（花崗國中）	4028 張可瑄（國風國中）
4029 林雅晨（國風國中）	4030 葉翊柔（國風國中）	4033 李熙蕾（宜昌國中）
4034 鄭筑云（宜昌國中）	4036 黃凱希（宜昌國中）	4039 余品穎（平和國中）
4046 鄭詩涵（平和國中）	4051 游淨媛（光復國中）	4057 吳喬云（鳳林國中）
4058 吳宜璟（鳳林國中）	4064 劉珮婕（富里國中）	4066 胡芮甄（富里國中）
4069 朱芳瑩（豐濱國中）	4070 林婉瑩（豐濱國中）	4071 林婉茹（豐濱國中）
4078 黃思涵（瑞穗國中）	4085 江佩玲（化仁國中）	4087 陳子曦（化仁國中）
4088 黃夙翎（化仁國中）		

8、400M (本項共 7 人, 取 4 人)

4011 蘇庭悅 (玉里國中)            4016 張芯慈 (玉東國中)            4035 陳宥熙 (宜昌國中)  
4037 許秀宜 (壽豐國中)            4045 許惠恩 (平和國中)            4067 陳紫瑄 (富里國中)  
4070 林婉瑩 (豐濱國中)

9、800M (本項共 9 人, 取 6 人)

4001 周暄蓉 (慈濟大學附設高中國中部)    4003 黃子庭 (慈濟大學附設高中國中部)    4011 蘇庭悅 (玉里國中)  
4022 黃鳳凰 (玉東國中)            4054 陳耘 (光復國中)            4065 劉珮怡 (富里國中)  
4067 陳紫瑄 (富里國中)            4081 潘俞希 (東里國中)            4086 江嘒慈 (化仁國中)

10、1500M (本項共 7 人, 取 4 人)

4002 莊芮羽 (慈濟大學附設高中國中部)    4022 黃鳳凰 (玉東國中)            4038 里幸·卡照 (壽豐國中)  
4054 陳耘 (光復國中)            4065 劉珮怡 (富里國中)            4081 潘俞希 (東里國中)  
4086 江嘒慈 (化仁國中)

11、100 公尺跨欄 (本項共 8 人, 取 6 人)

4005 趙珮岑 (海星中學國中部)    4017 徐芷云 (玉東國中)            4021 陳鈺芳 (玉東國中)  
4033 李熙蕾 (宜昌國中)            4034 鄭筑云 (宜昌國中)            4035 陳宥熙 (宜昌國中)  
4075 楊可瑄 (瑞穗國中)            4085 江佩玲 (化仁國中)

12、4X100M 接力 (本項共 11 隊, 取 4 隊)

海星中學國中部  
玉里國中  
玉東國中  
花崗國中  
宜昌國中  
平和國中  
光復國中  
鳳林國中  
豐濱國中  
瑞穗國中  
化仁國中

13、4X400M 接力 (本項共 8 隊, 取 4 隊)

海星中學國中部  
玉里國中  
玉東國中  
宜昌國中  
光復國中  
豐濱國中  
瑞穗國中  
化仁國中

#### 14、混合五項（本項共 3 人，取 1 人）

4020 謝冠瑜（玉東國中）      4074 張雨庭（瑞穗國中）      4076 蔡霽茹（瑞穗國中）

### 五、國小男生組

#### 1、跳高（本項共 12 人，取 6 人）

5009 林子睿（花蓮市）	5012 歐陽陞（花蓮市）	5017 莊忻諭（花蓮市）
5029 周承俊（秀林鄉）	5031 李均彥（秀林鄉）	5070 蔡震霆（萬榮鄉）
5072 顏凱翔（萬榮鄉）	5088 田品文（卓溪鄉）	5093 蘇慕辰（卓溪鄉）
5118 吳文聖（富里鄉）	5121 江恩（富里鄉）	5126 陳苡豪（富里鄉）

#### 2、跳遠（本項共 16 人，取 6 人）

5010 楊皓宇（花蓮市）	5011 楊翼愷（花蓮市）	5018 許林偉宸（花蓮市）
5027 鄭泰宇（新城鄉）	5029 周承俊（秀林鄉）	5031 李均彥（秀林鄉）
5061 楊子（光復鄉）	5067 張騰（萬榮鄉）	5072 顏凱翔（萬榮鄉）
5085 林羽（卓溪鄉）	5090 田紹恩（卓溪鄉）	5097 高宇杰（卓溪鄉）
5110 陳達（玉里鎮）	5112 黃偉安（玉里鎮）	5118 吳文聖（富里鄉）
5119 張允誠（富里鄉）		

#### 3、鉛球（本項共 21 人，取 6 人）

5002 孫峻恩（花蓮市）	5019 賴可諾（花蓮市）	5021 陳竑宇（花蓮市）
5037 謝騏駿（秀林鄉）	5040 高以恩（秀林鄉）	5042 徐承昊（吉安鄉）
5049 劉宥靖（壽豐鄉）	5053 陳柏鈺（壽豐鄉）	5056 江嘉俊（鳳林鎮）
5069 田佳恩（萬榮鄉）	5073 馬樂恩（萬榮鄉）	5074 高亞恩（萬榮鄉）
5079 莊品冠（瑞穗鄉）	5084 林杰宇（卓溪鄉）	5092 蕭仁昊（卓溪鄉）
5094 連士耀（卓溪鄉）	5100 徐沂澤（玉里鎮）	5108 趙士熏（玉里鎮）
5121 江恩（富里鄉）	5124 陳子豪（富里鄉）	5128 黃志龍（富里鄉）

#### 4、壘球擲遠（本項共 20 人，取 6 人）

5013 沈偉凡（花蓮市）	5016 羅歐.嘎助（花蓮市）	5022 黃伯任（花蓮市）
5037 謝騏駿（秀林鄉）	5038 郭君曜（秀林鄉）	5042 徐承昊（吉安鄉）
5056 江嘉俊（鳳林鎮）	5057 王宇豪（鳳林鎮）	5060 林以撒（光復鄉）
5062 章昊辰（光復鄉）	5069 田佳恩（萬榮鄉）	5073 馬樂恩（萬榮鄉）
5074 高亞恩（萬榮鄉）	5087 田君德（卓溪鄉）	5091 莊緯杰（卓溪鄉）
5093 蘇慕辰（卓溪鄉）	5102 林柏叡（玉里鎮）	5103 林邵維（玉里鎮）
5108 趙士熏（玉里鎮）	5127 高宏維（富里鄉）	

5、60M (本項共 34 人, 取 8 人)

5006 徐唯宸 (花蓮市)	5014 王品棋 (花蓮市)	5020 陳嘉峻 (花蓮市)
5024 王睿亞 (新城鄉)	5026 郭冠麟 (新城鄉)	5027 鄭秦宇 (新城鄉)
5030 張宇恩 (秀林鄉)	5034 游翔宇 (秀林鄉)	5035 王康守 (秀林鄉)
5043 徐承睿 (吉安鄉)	5044 曾亞希 (吉安鄉)	5045 李承祐 (吉安鄉)
5050 林彥錚 (壽豐鄉)	5051 林正杰 (壽豐鄉)	5052 楊志杰 (壽豐鄉)
5054 余柏翰 (鳳林鎮)	5057 王宇豪 (鳳林鎮)	5058 戴之桓 (光復鄉)
5060 林以撒 (光復鄉)	5061 楊子 (光復鄉)	5067 張騰 (萬榮鄉)
5075 黃耀宇 (萬榮鄉)	5078 林冠麒 (瑞穗鄉)	5080 賴乙升 (瑞穗鄉)
5081 陳勝翔 (瑞穗鄉)	5089 田祐輔 (卓溪鄉)	5096 高俊 (卓溪鄉)
5097 高宇杰 (卓溪鄉)	5099 張智凱 (玉里鎮)	5106 王書佑 (玉里鎮)
5112 黃偉安 (玉里鎮)	5120 曾以辰 (富里鄉)	5122 游承洋 (富里鄉)
5127 高宏維 (富里鄉)		

6、100M (本項共 31 人, 取 8 人)

5006 徐唯宸 (花蓮市)	5008 林品翰 (花蓮市)	5014 王品棋 (花蓮市)
5024 王睿亞 (新城鄉)	5025 詹勳共 (新城鄉)	5026 郭冠麟 (新城鄉)
5030 張宇恩 (秀林鄉)	5034 游翔宇 (秀林鄉)	5044 曾亞希 (吉安鄉)
5046 楊弘睿 (吉安鄉)	5047 鄭仲崑 (吉安鄉)	5050 林彥錚 (壽豐鄉)
5051 林正杰 (壽豐鄉)	5052 楊志杰 (壽豐鄉)	5054 余柏翰 (鳳林鎮)
5055 彭楷樺 (鳳林鎮)	5058 戴之桓 (光復鄉)	5071 謝智璿 (萬榮鄉)
5075 黃耀宇 (萬榮鄉)	5078 林冠麒 (瑞穗鄉)	5080 賴乙升 (瑞穗鄉)
5081 陳勝翔 (瑞穗鄉)	5088 田品文 (卓溪鄉)	5089 田祐輔 (卓溪鄉)
5096 高俊 (卓溪鄉)	5099 張智凱 (玉里鎮)	5109 鄭奕傑 (玉里鎮)
5113 黃安 (玉里鎮)	5116 劉明翰 (富里鄉)	5120 曾以辰 (富里鄉)
5123 蕭俊彥 (富里鄉)		

7、200M (本項共 24 人, 取 8 人)

5001 劉崇奕 (花蓮市)	5004 廖允辰 (花蓮市)	5008 林品翰 (花蓮市)
5025 詹勳共 (新城鄉)	5036 田博帆 (秀林鄉)	5039 陳孝哲 (秀林鄉)
5045 李承祐 (吉安鄉)	5046 楊弘睿 (吉安鄉)	5047 鄭仲崑 (吉安鄉)
5064 吳恩澤 (萬榮鄉)	5070 蔡震霆 (萬榮鄉)	5071 謝智璿 (萬榮鄉)
5076 吳慶允 (瑞穗鄉)	5077 吳舒彥 (瑞穗鄉)	5082 陳愷杰 (瑞穗鄉)
5086 武鈞維 (卓溪鄉)	5090 田紹恩 (卓溪鄉)	5095 陳亞拿 (卓溪鄉)
5104 潘冠旻 (玉里鎮)	5106 王書佑 (玉里鎮)	5110 陳達 (玉里鎮)
5115 劉亮瑜 (富里鄉)	5122 游承洋 (富里鄉)	5125 陳毅 (富里鄉)

8、3000M 競走 (本項共 10 人, 取 6 人)

5003 岳子雲 (花蓮市)	5005 張宸銘 (花蓮市)	5007 徐尚沃 (花蓮市)
5055 彭楷樺 (鳳林鎮)	5065 姜曜承 (萬榮鄉)	5068 林浩丞 (萬榮鄉)
5095 陳亞拿 (卓溪鄉)	5098 黃筓 (卓溪鄉)	5116 劉明翰 (富里鄉)
5117 吳佳寶 (富里鄉)		

## 9、4X100M 接力 (本項共 10 隊, 取 4 隊)

花蓮市  
新城鄉  
秀林鄉  
吉安鄉  
光復鄉  
萬榮鄉  
瑞穗鄉  
卓溪鄉  
玉里鎮  
富里鄉

## 10、4X200M 接力 (本項共 7 隊, 取 3 隊)

花蓮市  
新城鄉  
秀林鄉  
萬榮鄉  
卓溪鄉  
玉里鎮  
富里鄉

## 11、混合三項 (本項共 5 人, 取 3 人)

5002 孫峻恩 (花蓮市)                      5015 王義森 (花蓮市)                      5023 黃彥禎 (花蓮市)  
5066 張旻樂 (萬榮鄉)                      5085 林羽 (卓溪鄉)

## 六、國小女生組

### 1、跳高 (本項共 13 人, 取 6 人)

6002 徐聿玲 (花蓮市)                      6008 簡恩惠 (花蓮市)                      6019 黃子綺 (花蓮市)  
6027 李心蕾 (秀林鄉)                      6054 林昱璇 (萬榮鄉)                      6057 楊玲瑄 (萬榮鄉)  
6062 黃世嘉 (萬榮鄉)                      6072 張雅祺 (卓溪鄉)                      6079 陳奕熙 (卓溪鄉)  
6081 陳莘慧 (卓溪鄉)                      6098 陳鈺玟 (玉里鎮)                      6104 曾俞潔 (富里鄉)  
6107 福千甯 (富里鄉)

### 2、跳遠 (本項共 18 人, 取 6 人)

6004 李廖妍雅 (花蓮市)                      6010 萬瑀婕 (花蓮市)                      6017 高雨喬 (花蓮市)  
6027 李心蕾 (秀林鄉)                      6029 李詩筠 (秀林鄉)                      6039 劉惠珍 (壽豐鄉)  
6046 吳予蕎 (光復鄉)                      6047 孫庭潔 (光復鄉)                      6057 楊玲瑄 (萬榮鄉)  
6061 顏蓉 (萬榮鄉)                      6078 胡智心 (卓溪鄉)                      6084 高秀梅 (卓溪鄉)  
6086 劉昕汝 (玉里鎮)                      6093 蔡恩晞 (玉里鎮)                      6099 黃楊庭茜 (玉里鎮)  
6105 楊淑文 (富里鄉)                      6107 福千甯 (富里鄉)                      6109 馬歆萌 (富里鄉)

### 3、鉛球 (本項共 16 人, 取 6 人)

6005 林家容 (花蓮市)	6007 林迪婉 (花蓮市)	6012 賴家樺 (花蓮市)
6028 李智涵 (秀林鄉)	6032 高唐馨 (秀林鄉)	6033 周芯彤 (吉安鄉)
6036 賴恩慈 (吉安鄉)	6050 嚴甯 (萬榮鄉)	6052 林巧樂 (萬榮鄉)
6056 楊子晴 (萬榮鄉)	6069 陳愛 (瑞穗鄉)	6070 余歆蕓 (卓溪鄉)
6075 楊佳玟 (卓溪鄉)	6077 田麥麥 (卓溪鄉)	6094 賴亭諤 (玉里鎮)
6108 鄒雨蓁 (富里鄉)		

### 4、壘球擲遠 (本項共 14 人, 取 6 人)

6004 李廖妍雅 (花蓮市)	6005 林家容 (花蓮市)	6012 賴家樺 (花蓮市)
6028 李智涵 (秀林鄉)	6032 高唐馨 (秀林鄉)	6052 林巧樂 (萬榮鄉)
6068 陳偲喻 (瑞穗鄉)	6069 陳愛 (瑞穗鄉)	6070 余歆蕓 (卓溪鄉)
6074 李芷晴 (卓溪鄉)	6075 楊佳玟 (卓溪鄉)	6092 范言蕊 (玉里鎮)
6096 陳湘浥 (玉里鎮)	6103 張漩 (富里鄉)	

### 5、60M (本項共 35 人, 取 8 人)

6001 吳欣容 (花蓮市)	6014 陳芊語 (花蓮市)	6015 陳菀昀 (花蓮市)
6020 吳紫妘 (新城鄉)	6021 林俐君 (新城鄉)	6023 江軒琳 (新城鄉)
6024 吳郁晨 (秀林鄉)	6029 李詩筠 (秀林鄉)	6031 陳郁晴 (秀林鄉)
6035 林童恩 (吉安鄉)	6037 陳以安 (吉安鄉)	6038 黃筠芷 (吉安鄉)
6039 劉惠珍 (壽豐鄉)	6040 劉歆羽 (壽豐鄉)	6041 林姿彤 (壽豐鄉)
6044 余珈綺 (鳳林鎮)	6045 張佳恩 (鳳林鎮)	6046 吳予蕎 (光復鄉)
6047 孫庭潔 (光復鄉)	6048 楊其萱 (光復鄉)	6050 嚴甯 (萬榮鄉)
6058 葉詠珈 (萬榮鄉)	6059 許蕙珊 (萬榮鄉)	6063 古慎萱 (瑞穗鄉)
6064 宋怡如 (瑞穗鄉)	6066 李祐恩 (瑞穗鄉)	6078 胡智心 (卓溪鄉)
6080 陳恩怡 (卓溪鄉)	6083 高楚涵 (卓溪鄉)	6086 劉昕汝 (玉里鎮)
6087 李妤情 (玉里鎮)	6091 羅筑齡 (玉里鎮)	6100 余佳恩 (富里鄉)
6101 劉怡欣 (富里鄉)	6105 楊淑文 (富里鄉)	

### 6、100M (本項共 33 人, 取 8 人)

6009 莊許伊萱 (花蓮市)	6011 蔡知芸 (花蓮市)	6014 陳芊語 (花蓮市)
6020 吳紫妘 (新城鄉)	6022 梁芙瑜 (新城鄉)	6023 江軒琳 (新城鄉)
6024 吳郁晨 (秀林鄉)	6026 方語柔 (秀林鄉)	6031 陳郁晴 (秀林鄉)
6034 張雅婷 (吉安鄉)	6035 林童恩 (吉安鄉)	6038 黃筠芷 (吉安鄉)
6040 劉歆羽 (壽豐鄉)	6041 林姿彤 (壽豐鄉)	6042 林昀羲 (壽豐鄉)
6044 余珈綺 (鳳林鎮)	6045 張佳恩 (鳳林鎮)	6048 楊其萱 (光復鄉)
6049 謝安慈 (光復鄉)	6055 楊佳恩 (萬榮鄉)	6058 葉詠珈 (萬榮鄉)
6060 鍾育婕 (萬榮鄉)	6064 宋怡如 (瑞穗鄉)	6065 張文瑜 (瑞穗鄉)
6067 蔡珮祺 (瑞穗鄉)	6071 余郁萱 (卓溪鄉)	6072 張雅祺 (卓溪鄉)
6076 王潔芯 (卓溪鄉)	6087 李妤情 (玉里鎮)	6088 李語彤 (玉里鎮)
6091 羅筑齡 (玉里鎮)	6102 劉靜玉 (富里鄉)	6106 潘霓晞 (富里鄉)

7、200M (本項共 23 人, 取 6 人)

6003 李厚靜 (花蓮市)	6009 莊許伊萱 (花蓮市)	6017 高雨喬 (花蓮市)
6021 林俐君 (新城鄉)	6022 梁芙瑜 (新城鄉)	6025 方家妤 (秀林鄉)
6034 張雅婷 (吉安鄉)	6042 林昀羲 (壽豐鄉)	6054 林昱璇 (萬榮鄉)
6055 楊佳恩 (萬榮鄉)	6062 黃世嘉 (萬榮鄉)	6063 古慎萱 (瑞穗鄉)
6065 張文瑜 (瑞穗鄉)	6067 蔡珮祺 (瑞穗鄉)	6071 余郁萱 (卓溪鄉)
6080 陳恩怡 (卓溪鄉)	6081 陳莘慧 (卓溪鄉)	6088 李語彤 (玉里鎮)
6095 鍾青恕 (玉里鎮)	6097 陳筱淇 (玉里鎮)	6100 余佳恩 (富里鄉)
6102 劉靜玉 (富里鄉)	6109 馬歆萌 (富里鄉)	

8、3000M 競走 (本項共 9 人, 取 6 人)

6003 李厚靜 (花蓮市)	6013 鄒冠云 (花蓮市)	6018 黃婕晞 (花蓮市)
6082 高卉唐 (卓溪鄉)	6085 高詠嫻 (卓溪鄉)	6089 杜瑋晨 (玉里鎮)
6090 林恩欣 (玉里鎮)	6101 劉怡欣 (富里鄉)	6103 張漩 (富里鄉)

9、4X100M 接力 (本項共 9 隊, 取 4 隊)

花蓮市  
新城鄉  
秀林鄉  
壽豐鄉  
光復鄉  
萬榮鄉  
卓溪鄉  
玉里鎮  
富里鄉

10、4X200M 接力 (本項共 7 隊, 取 3 隊)

花蓮市  
新城鄉  
秀林鄉  
萬榮鄉  
卓溪鄉  
玉里鎮  
富里鄉

11、混合三項 (本項共 6 人, 取 4 人)

6006 林希紋 (花蓮市)	6016 高子涵 (花蓮市)	6019 黃子綺 (花蓮市)
6083 高楚涵 (卓溪鄉)	6084 高秀梅 (卓溪鄉)	6104 曾俞絮 (富里鄉)



# 中華民國 111 年花蓮縣全縣暨社區全民聯合運動會田徑賽程表

11 月 11 日 (星期五) 上午

場次	時間	組別	項目	賽別	人／隊數	組數	取數
101	08：00	社高男	5000 公尺	決賽	6	1	4
102	08：30	社高男	鐵餅 (2kg)	決賽	16	1	6
103	08：35	小女	三項全能 100 公尺	1/3	6	1	
104	08：40	小男	三項全能 100 公尺	1/3	5	1	
105	08：50	國女	五項全能 100 公尺跨欄 (0.762)	1/5	3	1	
106	08：55	國男	五項全能 110 公尺跨欄 (0.914)	1/5	5	1	
107	09：00	社高男	110 公尺跨欄 (1.067)	預賽	10	2	2+4
108	09：10	國男	400 公尺	預賽	19	3	1+5
109	09：20	社高男	400 公尺	預賽	14	2	2+4
110	09：30	社高女	跳遠	決賽	5	1	3
111	09：30	小男	鉛球 (2.72kg)	決賽	21	1	6
112	09：30	國女	標槍 (500g)	決賽	8	1	6
113	09：40	小女	100 公尺	預賽	33	4	1+4
114	09：50	小男	100 公尺	預賽	31	4	1+4
115	10：00	國女	100 公尺	預賽	34	4	1+4
116	10：10	國男	100 公尺	預賽	36	4	1+4
117	10：20	社高男	100 公尺	預賽	19	3	1+5
118	10：30	國女	五項全能混合跳高	2/5	3	1	
119	10：30	小女	跳遠	決賽	18	1	6
120	10：30	國男	五項全能鉛球 (5kg)	2/5	5	1	
121	10：40	小男	4×100 公尺接力	預賽	10	2	2+4
122	10：50	國女	4×100 公尺接力	預賽	11	2	2+4

11月11日(星期五)下午

場次	時間	組別	項目	賽別	人／隊數	組數	取數
123	13：30	小男	三項全能跳高	2/3	5	1	
124	13：30	國男	跳遠	決賽	18	1	6
125	13：30	國男	鉛球(5kg)	決賽	12	1	6
126	13：30	小女	壘球擲遠	決賽	14	1	6
127	13：40	國女	100公尺跨欄(0.762)	決賽	8	1	6
128	13：45	社高女	100公尺跨欄(0.838)	決賽	3	1	1
129	13：50	國男	110公尺跨欄(0.914)	決賽	6	1	4
130	13：55	社高男	110公尺跨欄(1.067)	決賽	8	1	6
131	14：10	國女	400公尺	決賽	7	1	4
132	14：15	國男	400公尺	決賽	8	1	6
133	14：20	社高女	400公尺	決賽	7	1	4
134	14：25	社高男	400公尺	決賽	8	1	6
135	14：30	小女	三項全能跳高	2/3	6	1	
136	14：30	社高女	鐵餅(1kg)	決賽	5	1	3
137	14：40	小女	100公尺	決賽	8	1	8
138	14：45	小男	100公尺	決賽	8	1	8
139	14：50	國女	100公尺	決賽	8	1	8
140	14：55	國男	100公尺	決賽	8	1	8
141	15：00	社高女	100公尺	決賽	9	1	6
142	15：05	社高男	100公尺	決賽	8	1	6
143	15：10	國女	1500公尺	計時決賽	7	1	4
144	15：15	國男	1500公尺	計時決賽	13	1	6
145	15：20	社高女	1500公尺	計時決賽	9	1	6
146	15：25	社高男	1500公尺	計時決賽	9	1	6
147	15：30	國男	五項全能跳高	3/5	5	1	
148	15：30	國女	五項全能鉛球(3kg)	3/5	3	1	
149	15：30	社高男	標槍(800g)	決賽	12	1	6
150	15：40	小女	4×100公尺接力	決賽	9	1	6
151	15：45	小男	4×100公尺接力	決賽	8	1	6
152	15：50	國女	4×100公尺接力	決賽	8	1	6
153	15：55	國男	4×100公尺接力	決賽	9	1	6
154	16：00	社高女	4×100公尺接力	決賽	5	1	3
155	16：05	社高男	4×100公尺接力	決賽	6	1	4

## 11月12日(星期六)下午

場次	時間	組別	項目	賽別	人/隊數	組數	取數
201	13:30	小男	跳高	決賽	12	1	6
202	13:30	國男	鏈球(5kg)	決賽	3	1	1
203	13:30	小女	200公尺	預賽	23	3	1+5
204	13:45	小男	200公尺	預賽	24	3	1+5
205	14:00	小女	3000公尺競走	決賽	9	1	6
206	14:30	國女	五項全能跳遠	4/5	3	1	
207	14:30	社高女	標槍(600g)	決賽	7	1	4
208	14:30	小女	三項全能鉛球(2.72kg)	3/3	6	1	
209	14:40	小男	3000公尺競走	決賽	10	1	6
210	15:30	國女	跳高	決賽	9	1	6
211	15:30	國男	五項全能跳遠	4/5	5	1	
212	15:30	國女	鐵餅(1kg)	決賽	11	1	6
213	15:30	小男	三項全能鉛球(2.72kg)	3/3	5	1	
214	15:30	小女	200公尺	決賽	8	1	6
215	15:40	小男	200公尺	決賽	8	1	8
216	15:50	國女	五項全能800公尺	5/5	3	1	
217	16:00	國男	五項全能1500公尺	5/5	5	1	

## 11月13日(星期日)上午

場次	時間	組別	項目	賽別	人/隊數	組數	取數
301	08:30	小女	跳高	決賽	13	1	6
302	08:30	社高男	跳遠	決賽	14	1	6
303	08:30	社高男	鉛球	決賽	9	1	6
304	09:30	社高女	鉛球(4kg)	決賽	5	1	3
305	09:30	小男	壘球擲遠	決賽	20	1	6
306	09:30	小女	60公尺	預賽	35	4	1+4
307	09:40	小男	60公尺	預賽	34	4	1+4
308	09:50	國男	800公尺	預賽	21	3	1+5
309	10:00	社高男	800公尺	預賽	12	2	2+4
310	10:10	國女	200公尺	預賽	28	4	1+4
311	10:25	國男	200公尺	預賽	33	4	1+4
312	10:30	國女	跳遠	決賽	13	1	6
313	10:30	國男	鐵餅(1.5kg)	決賽	12	1	6
314	10:40	社高男	200公尺	預賽	22	3	1+5
315	10:50	小女	60公尺	決賽	8	1	8
316	11:00	小男	60公尺	決賽	8	1	8

11月13日(星期日)下午

場次	時間	組別	項目	賽別	人／隊數	組數	取數
317	13：30	小男	跳遠	決賽	16	1	6
318	13：30	國男	標槍(700g)	決賽	8	1	6
319	13：30	小女	鉛球(2.72kg)	決賽	16	1	6
320	14：00	國女	200公尺	決賽	8	1	8
321	14：05	國男	200公尺	決賽	8	1	8
322	14：10	社高女	200公尺	決賽	8	1	6
323	14：15	社高男	200公尺	決賽	8	1	6
324	14：30	社高男	400公尺跨欄(0.914)	決賽	8	1	6
325	14：30	國男	跳高	決賽	9	1	6
326	14：30	國女	鉛球(3kg)	決賽	13	1	6
327	14：50	國女	800公尺	決賽	9	1	6
328	14：55	國男	800公尺	決賽	8	1	6
329	15：00	社高女	800公尺	決賽	7	1	4
330	15：05	社高男	800公尺	決賽	8	1	6
331	15：30	社高男	三級跳遠	決賽	7	1	4
332	15：40	小女	4×200公尺接力	計時決賽	7	1	4
333	15：45	小男	4×200公尺接力	計時決賽	7	1	4
334	15：50	國女	4×400公尺接力	計時決賽	8	1	6
335	15：55	國男	4×400公尺接力	計時決賽	10	2	6
336	16：05	社高女	4×400公尺接力	計時決賽	3	1	1
337	16：10	社高男	4×400公尺接力	計時決賽	5	1	3

# 中華民國 111 年花蓮縣全縣暨社區全民聯合運動會田徑裁判

仲裁委員兼召集人：孫國揚

仲裁委員：張進德、鄭來生、林仁政、林國貴

仲裁委員會秘書：趙若庭

競賽總指揮兼技術管理：曾志堅

會場管理：黃聖山

田賽裁判長：吳德煥

跳部主任：陳志傑

副主任：孫祥麟

跳部裁判：黃彤芳、林袁如、林孝洵、吳承陽、康仁萱

李宸綺、許素娟、林衛志

擲部主任：田春來

副主任：黃婉婷

擲部裁判：阿度爾、楊克敏、楊碧英、陳月英、王譽臻

石金標、洪詩惠

徑賽裁判長：田楊橋

發令主任：謝潘癸良

副主任：李振華

發令裁判：曾金正、鍾義榮

終點主任：陳明翰

副主任：朱瑞土

終點裁判：李忠祥、鄭萬富、吳政和

終點紀錄：楊素娥、郭吟妹

計時主任：林月香

副主任：陳增坤

計時裁判：陳捷玉、張世琴、何姿含、高嘉郁

檢察主任：林有智

副主任：黃奕裕

檢察裁判（兼計圈）：詹為全、盧天賜、張維晏、田義雄、余正吉

張明德、陳宥達、鍾義銘、陳緯皓、劉志宏

劉嚴澤、曹建國、陳俊傑、陳智傑、呂杰隆

檢錄主任：林 豪

副主任：趙洪國

檢錄裁判：趙劉美娟、傅志明、馬玉花

紀錄主任：朱天德

副主任：陳杰燕

紀錄裁判：曾麒恩、高弘毅

報告員：林晉丞、潘昭纓

競走主任：謝潘癸良（兼）

競走裁判（兼）：陳志傑、林袁如、黃婉婷、田義雄、余正吉

# 中華民國 111 年花蓮縣全縣暨社區全民聯合運動會暨 花蓮縣參加 112 年全國中等學校運動會游泳選拔賽技術手冊

## 一、游泳運動組織：

### (一) 中華民國游泳協會

理事長：陳任邦

電話：02-87711486

傳真：02-27783026

會址：台北市朱崙街 20 號 2 樓 205 室。

### (二) 花蓮縣體育會游泳委員會

主委：何智群

總幹事：吳玲慧

電話：0928-594460

會址：花蓮市中強街 128 巷 2 號。

## 二、競賽資訊：

(一) 競賽日期：111 年 11 月 12 日至 13 日。

(二) 競賽地點：花蓮縣立游泳池

(三) 競賽組別：

1、社會高中男子組：本縣各鄉鎮市公所、本縣各公私立大專校院、本縣各公私立高中職校。

2、社會高中女子組：本縣各鄉鎮市公所、本縣各公私立大專校院、本縣各公私立高中職校。

3、國中男生組：本縣各公私立國民中學（國中組以各國中及學校國中部為單位）。

4、國中女生組：本縣各公私立國民中學（國中組以各國中及學校國中部為單位）。

5、國小男生組：本縣各鄉鎮市公所（國小組以鄉鎮市公所為單位，並以轄區內各公私立國民小學及學校國小部為單位聯合組隊）。

6、國小女生組：本縣各鄉鎮市公所（國小組以鄉鎮市公所為單位，並以轄區內各公私立國民小學及學校國小部為單位聯合組隊）。

(四) 參賽資格：每單位限參加男女各 1 隊。

(五) 報名人數：每單位在每項比賽，至多可報 5 人，接力項目每單位以參加 1 隊為限，每隊得註冊 6 人；選手個人參賽項目社會高中組不予限制，國中組至多 4 項、國小組至多 3 項（接力項目除外）。

(六) 比賽規則：採用中華民國游泳協會審定之最新游泳規則。

(七) 比賽細則：本次比賽各組各項競賽項目均採計時決賽。

(八) 各組游泳賽競賽項目：如附件一。

(九) 各組游泳競賽預定賽程表：如附件二。

(十) 本次賽會同時為 112 年全中運選拔賽

## 三、管理資訊：

(一) 競賽管理：在本縣縣運籌備委員會指導下，由花蓮縣體育會游泳委員會負責游泳競賽各項技術工作。

(二) 技術人員：

1、裁判人員：裁判長及裁判員由本縣體育會游泳委員會商請聘請及聘任。

2、審判委員：審判委員共 5 人，召集人及審判委員由本縣體育會游泳委員會遴派。

(三) 獎勵：依據競賽總則第 11 條之規定辦理。

(四) 申訴：依據競賽總則第 14 條之規定辦理。

(五) 罰則：

1、依據競賽總則第 16 條之規定辦理。

2、凡違反運動精神或棄權者，皆不得再參加後續競賽項目。

四、會議：

- (一)裁判會議：訂於 111 年 11 月 12 日（星期六）下午 12 時 15 分於花蓮縣立游泳池舉行。
- (二)技術會議：訂於 111 年 11 月 12 日（星期六）下午 12 時 30 分於花蓮縣立游泳池舉行。



附件一

各組游泳競賽項目一覽表

項目	組別					
	社高男	社高女	國中男	國中女	國小男	國小女
50 公尺自由式	○	○	○	○	○	○
100 公尺自由式	○	○	○	○	○	○
200 公尺自由式	○	○	○	○	○	○
400 公尺自由式	○	○	○	○		
800 公尺自由式	○	○	○	○		
1500 公尺自由式	○	○	○	○		
50 公尺蛙式	○	○	○	○	○	○
100 公尺蛙式	○	○	○	○	○	○
200 公尺蛙式	○	○	○	○	○	○
50 公尺仰式	○	○	○	○	○	○
100 公尺仰式	○	○	○	○	○	○
200 公尺仰式	○	○	○	○	○	○
50 公尺蝶式	○	○	○	○	○	○
100 公尺蝶式	○	○	○	○	○	○
200 公尺蝶式	○	○	○	○	○	○
200 公尺個人混合式	○	○	○	○	○	○
400 公尺個人混合式	○	○	○	○		
200 公尺自由式接力					○	○
400 公尺自由式接力	○	○	○	○	○	○
800 公尺自由式接力	○	○	○	○		
200 公尺混合式接力					○	○
400 公尺混合式接力	○	○	○	○		

111 年縣運游泳競賽預定賽程表

111 年 11 月 12 日(星期六)下午 13:00 比賽(12:45 檢錄)			
1	國女組	400 公尺自由式	(計時決賽)
2	國男組	400 公尺自由式	(計時決賽)
3	社高女組	400 公尺自由式	(計時決賽)
4	社高男組	400 公尺自由式	(計時決賽)
5	小女組	100 公尺仰式	(計時決賽)
6	小男組	100 公尺仰式	(計時決賽)
7	國女組	100 公尺仰式	(計時決賽)
8	國男組	100 公尺仰式	(計時決賽)
9	社高女組	100 公尺仰式	(計時決賽)
10	社高男組	100 公尺仰式	(計時決賽)
11	小女組	200 公尺蛙式	(計時決賽)
12	小男組	200 公尺蛙式	(計時決賽)
13	國女組	200 公尺蛙式	(計時決賽)
14	國男組	200 公尺蛙式	(計時決賽)
15	社高女組	200 公尺蛙式	(計時決賽)
16	社高男組	200 公尺蛙式	(計時決賽)
17	小女組	200 公尺蝶式	(計時決賽)
18	小男組	200 公尺蝶式	(計時決賽)
19	國女組	200 公尺蝶式	(計時決賽)
20	國男組	200 公尺蝶式	(計時決賽)
21	社高女組	200 公尺蝶式	(計時決賽)
22	社高男組	200 公尺蝶式	(計時決賽)
23	小女組	50 公尺自由式	(計時決賽)
24	小男組	50 公尺自由式	(計時決賽)
25	國女組	50 公尺自由式	(計時決賽)
26	國男組	50 公尺自由式	(計時決賽)
27	社高女組	50 公尺自由式	(計時決賽)
28	社高男組	50 公尺自由式	(計時決賽)
29	國女組	400 公尺個人混合式	(計時決賽)
30	國男組	400 公尺個人混合式	(計時決賽)
31	社高女組	400 公尺個人混合式	(計時決賽)
32	社高男組	400 公尺個人混合式	(計時決賽)
33	小女組	400 公尺自由式接力	(計時決賽)
34	小男組	400 公尺自由式接力	(計時決賽)
35	國女組	400 公尺自由式接力	(計時決賽)
36	國男組	400 公尺自由式接力	(計時決賽)
37	社高女組	400 公尺自由式接力	(計時決賽)
38	社高男組	400 公尺自由式接力	(計時決賽)

111年11月13日(星期日)上午09:00比賽(08:45檢錄)			
39	小女組	200公尺自由式	(計時決賽)
40	小男組	200公尺自由式	(計時決賽)
41	國女組	200公尺自由式	(計時決賽)
42	國男組	200公尺自由式	(計時決賽)
43	社高女組	200公尺自由式	(計時決賽)
44	社高男組	200公尺自由式	(計時決賽)
45	小女組	50公尺仰式	(計時決賽)
46	小男組	50公尺仰式	(計時決賽)
47	國女組	50公尺仰式	(計時決賽)
48	國男組	50公尺仰式	(計時決賽)
49	社高女組	50公尺仰式	(計時決賽)
50	社高男組	50公尺仰式	(計時決賽)
51	小女組	50公尺蛙式	(計時決賽)
52	小男組	50公尺蛙式	(計時決賽)
53	國女組	50公尺蛙式	(計時決賽)
54	國男組	50公尺蛙式	(計時決賽)
55	社高女組	50公尺蛙式	(計時決賽)
56	社高男組	50公尺蛙式	(計時決賽)
57	小女組	200公尺個人混合式	(計時決賽)
58	小男組	200公尺個人混合式	(計時決賽)
59	國女組	200公尺個人混合式	(計時決賽)
60	國男組	200公尺個人混合式	(計時決賽)
61	社高女組	200公尺個人混合式	(計時決賽)
62	社高男組	200公尺個人混合式	(計時決賽)
63	小女組	100公尺蝶式	(計時決賽)
64	小男組	100公尺蝶式	(計時決賽)
65	國女組	100公尺蝶式	(計時決賽)
66	國男組	100公尺蝶式	(計時決賽)
67	社高女組	100公尺蝶式	(計時決賽)
68	社高男組	100公尺蝶式	(計時決賽)
69	小女組	200公尺自由式接力	(計時決賽)
70	小男組	200公尺自由式接力	(計時決賽)
71	國女組	800公尺自由式接力	(計時決賽)
72	國男組	800公尺自由式接力	(計時決賽)
73	社高女組	800公尺自由式接力	(計時決賽)
74	社高男組	800公尺自由式接力	(計時決賽)

111年11月13日(星期日)下午13:00比賽(12:45檢錄)			
75	小女組	100公尺自由式	(計時決賽)
76	小男組	100公尺自由式	(計時決賽)
77	國女組	100公尺自由式	(計時決賽)
78	國男組	100公尺自由式	(計時決賽)
79	社高女組	100公尺自由式	(計時決賽)
80	社高男組	100公尺自由式	(計時決賽)
81	小女組	100公尺蛙式	(計時決賽)
82	小男組	100公尺蛙式	(計時決賽)
83	國女組	100公尺蛙式	(計時決賽)
84	國男組	100公尺蛙式	(計時決賽)
85	社高女組	100公尺蛙式	(計時決賽)
86	社高男組	100公尺蛙式	(計時決賽)
87	小女組	50公尺蝶式	(計時決賽)
88	小男組	50公尺蝶式	(計時決賽)
89	國女組	50公尺蝶式	(計時決賽)
90	國男組	50公尺蝶式	(計時決賽)
91	社高女組	50公尺蝶式	(計時決賽)
92	社高男組	50公尺蝶式	(計時決賽)
93	小女組	200公尺仰式	(計時決賽)
94	小男組	200公尺仰式	(計時決賽)
95	國女組	200公尺仰式	(計時決賽)
96	國男組	200公尺仰式	(計時決賽)
97	高女組	200公尺仰式	(計時決賽)
98	高男組	200公尺仰式	(計時決賽)
99	小女組	200公尺混合式接力	(計時決賽)
100	小男組	200公尺混合式接力	(計時決賽)
101	國女組	400公尺混合式接力	(計時決賽)
102	國男組	400公尺混合式接力	(計時決賽)
103	社高女組	400公尺混合式接力	(計時決賽)
104	社高男組	400公尺混合式接力	(計時決賽)
105	國女組	800公尺自由式	(計時決賽)
106	國男組	800公尺自由式	(計時決賽)
107	社高女組	800公尺自由式	(計時決賽)
108	社高男組	800公尺自由式	(計時決賽)
109	國女組	1500公尺自由式	(計時決賽)
110	國男組	1500公尺自由式	(計時決賽)
111	社高女組	1500公尺自由式	(計時決賽)
112	社高男組	1500公尺自由式	(計時決賽)

# 111 年花蓮縣全縣暨社區全民聯合運動會游泳隊職員名單

共 16 個單位，總計 266 位隊職員

## 一、社會高中男子組

### 1、吉安鄉

領隊：游淑貞

于華

### 2、國立東華大學

領隊：趙涵捷

朱宸鋒 黃國庭 黃冠綸 陳昌福 陳祈翰 黃國倫 鐘紹璿 郭鎧瑞 張祐維  
PauloLinares 王維安 楊子慶 洪華謙 蔡宗辰 曾柏銘 葉信圻 張鄭立為 呂學威

### 3、花蓮高中

領隊：楊鵬耀 教練：張家宜 管理：黃映翔  
鄭安成 馬耀·棘鷺

### 4、四維高中

領隊：蔡忠和 教練：張育銘 管理：林威均  
蔡承恩 王文宥 謝鎮宇 曾立丞 李孟哲 賴宥誠 羅仕軒 曾逸祥 黃冠傑  
蕭嘉宏

## 二、社會高中女子組

### 1、國立東華大學

領隊：趙涵捷

藍苡瑄 郭芳均 曾柏瑜 陳若寧

### 2、慈濟大學

領隊：劉怡均 管理：陳聰毅  
王虹棊 黃子珊 徐靖茵

### 3、慈濟科技大學

領隊：羅文瑞 教練：葉素汝  
紀華瑄

### 4、花蓮女中

領隊：詹滿福 教練：胡業成  
林苡均 余陳映妍 涂育慈 傅承美 劉育慈 曾宥婷 陳妃暄

## 5、四維高中

領隊:蔡忠和 教練:洪士洋 管理:林威均  
秦柏瑄 張若庭 鄭安希 李廖沛喻

## 三、國中男生組

### 1、海星中學國中部

領隊:陳海鵬 教練:康振福  
宋宥緯 黃宥恩

### 2、花崗國中

教練:駱士傑  
黃韋任

### 3、國風國中

領隊:劉文彥 教練:洪士洋  
羅子晉 溫柏惟 張耀擎 張宸瑋 謝鎮安 張鈞凱 蔡宜綸 楊詠皓 金東毅  
潘彥騰 戴凡峻 謝侑辰 韓奕煥 林子傑 鄭翔予 蕭上皓 朱柏瑋 蔡東宸  
李原甫

### 4、自強國中

領隊:劉上民 管理:姜禮誠  
田孝恩 孫偉昌

## 四、國中女生組

### 1、慈濟大學附設高中國中部

領隊:李玲惠 管理:魏雲詠  
徐瑛姿

### 2、國風國中

領隊:劉文彥 教練:張育銘  
吉曜. 棘鷺 洪宥涵 陳品蓉 田孝萱 李家馨 陳芷瑄 黃苡涵 蔡宛妘 劉柔佑  
邱昱嬛 朱清毓 陳品甄 陳以絮 嚴紫瑄 康庭芸 王羿云

## 五、國小男生組

### 1、花蓮市

領隊:魏嘉賢, 蕭美珍, 李國明, 吳惠貞, 吳煒增, 江政如 教練:林宣均, 戴文祥, 黃國庭, 朱宸鋒, 賴世傑, 朱苑綺, 李宇哲, 康振福 管理:陳信記, 石育心, 陳蕙蘭  
游晟 洪崑耀 羅峻翊 賴宇則 洪崇耀 游珩 羅子翔 黃裕家 李仁宇  
張晉維 潘家霖 陳若阡 金東誠 曾文佑 劉文融 鍾展晨 吳崧楷 吳承謙  
楊智華 朱柏諺 黃柏鉸 彭丞睿 吳釗瑞 徐翊珉 林寬祐 林豈安 林品翰

## 2、秀林鄉

領隊：王玫瑰, 鍾蕙仔      教練：張秉樵      管理：曾恆杰  
帖木·尤道 游翔宇

## 3、吉安鄉

領隊：游淑貞, 陳俊雄, 吳昌葦      教練：胡思璇, 吳彥奇, 葉建助      管理：王若竹  
陳予      黃定廉      賴定謙      吳承暉      張矩      余宙騰      李章晟      吳恩豪      徐祥祐  
周柏宇

## 4、瑞穗鄉

領隊：陳進光, 陳世杰      教練：李志源  
盧伯亞      盧伯一      吳祈佑      莊品冠

## 5、玉里鎮

領隊：江東成      教練：姜仲齊      管理：姜仲南  
閻冠嘉      曾昱翔      蘇哲賢      陳雍廷      方沐曦      陳榆中      邱宥珽      林柏叡      林彥甫

## 六、國小女生組

### 1、花蓮市

領隊：魏嘉賢, 江政如, 蕭美珍, 李國明, 吳惠貞, 吳煒增      教練：李宇哲, 康振福, 林宣均, 呂學威, 黃國庭, 朱宸鋒, 賴世傑, 蔡玉雯, 朱苑綺      管理：陳蕙蘭, 陳信記, 石育心  
蔡慕澄      林承樺      田咫函      蔡沛育      李喬羽      薛亮暉      林子琦      湯采臻      傅詩媛  
傅晨晞      陳姿佑      尹菱棠      法莉·娜籟      吳馥瑄      徐翊暄      郭德音      黃婕晞      張恩瑀  
程圓緣

### 2、吉安鄉

領隊：游淑貞, 吳昌葦      教練：葉建助, 吳彥奇      管理：王若竹, 胡思璇  
宋若綾      梁品苒      梁品艾      曾舒蕾      張苡睫      張苡暄

### 3、瑞穗鄉

領隊：陳進光, 陳世杰      教練：閻玉峯      管理：黃籃慧  
劉喬伊      陳芊汝      陳偲喻      陳愛      劉羽容      鍾枋倪

### 4、玉里鎮

領隊：江東成      教練：姜湘蘭      管理：陳昭瑾  
陳宥心      方沐音      廖以歆      林盈均



# 111 年花蓮縣全縣暨社區全民聯合運動會游泳比賽名單

## 一、社會高中男子組

### 1、100M 仰式 (本項共 6 人, 取 4 人)

曾柏銘 (國立東華大學) 朱宸鋒 (國立東華大學) 張祐維 (國立東華大學) 鐘紹璿 (國立東華大學)  
鄭安成 (花蓮高中) 曾逸祥 (四維高中)

### 2、100M 自由式 (本項共 9 人, 取 6 人)

郭鎧瑞 (國立東華大學) 陳祈翰 (國立東華大學) 黃國倫 (國立東華大學) 張鄭立為 (國立東華大學)  
洪華謙 (國立東華大學) 馬耀·棘鷺 (花蓮高中) 賴宥誠 (四維高中) 謝鎮宇 (四維高中)  
李孟哲 (四維高中)

### 3、100M 蛙式 (本項共 3 人, 取 1 人)

張祐維 (國立東華大學) 陳昌福 (國立東華大學) 曾柏銘 (國立東華大學)

### 4、100M 蝶式 (本項共 6 人, 取 4 人)

張祐維 (國立東華大學) 郭鎧瑞 (國立東華大學) PauloLinares (國立東華大學) 朱宸鋒 (國立東華大學)  
王文宥 (四維高中) 黃冠傑 (四維高中)

### 5、200M 仰式 (本項共 1 人, 取 0 人)

曾逸祥 (四維高中)

### 6、200M 混合式 (本項共 6 人, 取 4 人)

黃國倫 (國立東華大學) 張鄭立為 (國立東華大學) PauloLinares (國立東華大學) 郭鎧瑞 (國立東華大學)  
陳祈翰 (國立東華大學) 曾逸祥 (四維高中)

### 7、200M 自由式 (本項共 10 人, 取 6 人)

楊子慶 (國立東華大學) 張祐維 (國立東華大學) 黃國庭 (國立東華大學) 葉信圻 (國立東華大學)  
PauloLinares (國立東華大學) 蕭嘉宏 (四維高中) 曾立丞 (四維高中) 羅仕軒 (四維高中)  
李孟哲 (四維高中) 蔡承恩 (四維高中)

### 8、200M 蛙式 (本項共 2 人, 取 0 人)

陳昌福 (國立東華大學) 呂學威 (國立東華大學)

### 9、400M 自由式 (本項共 7 人, 取 4 人)

PauloLinares (國立東華大學) 楊子慶 (國立東華大學) 李孟哲 (四維高中) 羅仕軒 (四維高中)  
曾立丞 (四維高中) 蔡承恩 (四維高中) 王文宥 (四維高中)

### 10、4X100M 混合式接力 (本項共 1 隊, 取 0 隊)

國立東華大學: 張鄭立為 朱宸鋒 黃國倫 鐘紹璿



11、4X100M 自由式接力 (本項共 1 隊, 取 0 隊)

國立東華大學: 黃國倫 鐘紹璿 陳祈翰 張鄭立為

12、4X200M 自由式接力 (本項共 1 隊, 取 0 隊)

國立東華大學: 陳祈翰 張鄭立為 黃國倫

13、50M 仰式 (本項共 7 人, 取 4 人)

朱宸鋒 (國立東華大學) 黃國庭 (國立東華大學) 蔡宗辰 (國立東華大學) 曾柏銘 (國立東華大學)  
陳昌福 (國立東華大學) 鄭安成 (花蓮高中) 謝鎮宇 (四維高中)

14、50M 自由式 (本項共 10 人, 取 6 人)

于華 (吉安鄉) 鐘紹璿 (國立東華大學) 呂學威 (國立東華大學) 黃冠綸 (國立東華大學)  
陳昌福 (國立東華大學) 黃國庭 (國立東華大學) 鄭安成 (花蓮高中) 馬耀·棘鷺 (花蓮高中)  
謝鎮宇 (四維高中) 賴宥誠 (四維高中)

15、50M 蛙式 (本項共 6 人, 取 4 人)

黃國庭 (國立東華大學) 洪華謙 (國立東華大學) 朱宸鋒 (國立東華大學) 曾柏銘 (國立東華大學)  
陳昌福 (國立東華大學) 蕭嘉宏 (四維高中)

16、50M 蝶式 (本項共 8 人, 取 6 人)

于華 (吉安鄉) 朱宸鋒 (國立東華大學) 黃國庭 (國立東華大學) 郭鎧瑞 (國立東華大學)  
楊子慶 (國立東華大學) 馬耀·棘鷺 (花蓮高中) 賴宥誠 (四維高中) 黃冠傑 (四維高中)

17、800M 自由式 (本項共 8 人, 取 6 人)

楊子慶 (國立東華大學) PauloLinares (國立東華大學) 王維安 (國立東華大學) 羅仕軒 (四維高中)  
曾立丞 (四維高中) 蔡承恩 (四維高中) 王文宥 (四維高中) 蕭嘉宏 (四維高中)

## 二、社會高中女子組

1、100M 仰式 (本項共 3 人, 取 1 人)

郭芳均 (國立東華大學) 藍苡瑄 (國立東華大學) 秦柏瑄 (四維高中)

2、100M 自由式 (本項共 8 人, 取 6 人)

陳若寧 (國立東華大學) 藍苡瑄 (國立東華大學) 郭芳均 (國立東華大學) 黃子珊 (慈濟大學)  
王虹琴 (慈濟大學) 紀華瑄 (慈濟科技大學) 鄭安希 (四維高中) 張若庭 (四維高中)

3、100M 蛙式 (本項共 2 人, 取 0 人)

徐靖茵 (慈濟大學) 傅承美 (花蓮女中)

4、100M 蝶式 (本項共 1 人, 取 0 人)

李廖沛喻 (四維高中)

5、1500M 自由式 (本項共 1 人, 取 0 人)

曾柏瑜 (國立東華大學)

6、200M 仰式 (本項共 1 人, 取 0 人)

秦柏瑄 (四維高中)

7、200M 混合式 (本項共 1 人, 取 0 人)

秦柏瑄 (四維高中)

8、200M 自由式 (本項共 2 人, 取 0 人)

張若庭 (四維高中) 鄭安希 (四維高中)

9、400M 自由式 (本項共 2 人, 取 0 人)

鄭安希 (四維高中) 張若庭 (四維高中)

10、4X100M 混合式接力 (本項共 1 隊, 取 0 隊)

國立東華大學: 曾柏瑜 藍苡瑄 郭芳均

11、4X100M 自由式接力 (本項共 1 隊, 取 0 隊)

國立東華大學: 郭芳均 曾柏瑜 藍苡瑄

12、50M 仰式 (本項共 7 人, 取 4 人)

郭芳均 (國立東華大學) 藍苡瑄 (國立東華大學) 王虹霖 (慈濟大學) 黃子珊 (慈濟大學)  
紀華瑄 (慈濟科技大學) 余陳映妍 (花蓮女中) 林苡均 (花蓮女中)

13、50M 自由式 (本項共 10 人, 取 6 人)

藍苡瑄 (國立東華大學) 郭芳均 (國立東華大學) 曾柏瑜 (國立東華大學) 黃子珊 (慈濟大學)  
王虹霖 (慈濟大學) 林苡均 (花蓮女中) 余陳映妍 (花蓮女中) 陳妃暄 (花蓮女中)  
劉育慈 (花蓮女中) 李廖沛喻 (四維高中)

14、50M 蛙式 (本項共 7 人, 取 4 人)

郭芳均 (國立東華大學) 陳若寧 (國立東華大學) 徐靖茵 (慈濟大學) 黃子珊 (慈濟大學)  
曾宥婷 (花蓮女中) 傅承美 (花蓮女中) 林苡均 (花蓮女中)

15、50M 蝶式 (本項共 6 人, 取 4 人)

曾柏瑜 (國立東華大學) 王虹霖 (慈濟大學) 紀華瑄 (慈濟科技大學) 劉育慈 (花蓮女中)  
涂育慈 (花蓮女中) 李廖沛喻 (四維高中)

### 三、國中男生組

1、100M 仰式 (本項共 5 人, 取 3 人)

蔡宜綸 (國風國中) 謝侑辰 (國風國中) 林子傑 (國風國中) 楊詠皓 (國風國中)  
韓奕煥 (國風國中)

2、100M 自由式 (本項共 5 人, 取 3 人)

謝侑辰 (國風國中) 張宸瑋 (國風國中) 潘彥騰 (國風國中) 韓奕煥 (國風國中)  
羅子晉 (國風國中)

3、100M 蛙式 (本項共 6 人, 取 4 人)

宋宥緯 (海星中學國中部) 黃韋任 (花崗國中) 張耀擎 (國風國中) 張鈞凱 (國風國中)  
朱柏瑋 (國風國中) 金東毅 (國風國中)

4、100M 蝶式 (本項共 2 人, 取 0 人)

羅子晉 (國風國中) 鄭翔予 (國風國中)

5、200M 仰式 (本項共 6 人, 取 4 人)

韓奕燦 (國風國中) 李原甫 (國風國中) 朱柏瑋 (國風國中) 蕭上皓 (國風國中)  
田孝恩 (自強國中) 孫偉昌 (自強國中)

6、200M 混合式 (本項共 6 人, 取 4 人)

蕭上皓 (國風國中) 蔡宜綸 (國風國中) 朱柏瑋 (國風國中) 李原甫 (國風國中)  
田孝恩 (自強國中) 孫偉昌 (自強國中)

7、200M 自由式 (本項共 5 人, 取 3 人)

謝鎮安 (國風國中) 潘彥騰 (國風國中) 戴凡峻 (國風國中) 羅子晉 (國風國中)  
楊詠皓 (國風國中)

8、200M 蛙式 (本項共 9 人, 取 6 人)

宋宥緯 (海星中學國中部) 黃韋任 (花崗國中) 戴凡峻 (國風國中) 張鈞凱 (國風國中)  
金東毅 (國風國中) 張耀擎 (國風國中) 朱柏瑋 (國風國中) 孫偉昌 (自強國中)  
田孝恩 (自強國中)

9、200M 蝶式 (本項共 3 人, 取 1 人)

李原甫 (國風國中) 孫偉昌 (自強國中) 田孝恩 (自強國中)

10、400M 自由式 (本項共 5 人, 取 3 人)

張鈞凱 (國風國中) 鄭翔予 (國風國中) 潘彥騰 (國風國中) 戴凡峻 (國風國中)  
謝鎮安 (國風國中)

11、50M 仰式 (本項共 6 人, 取 4 人)

黃宥恩 (海星中學國中部) 韓奕燦 (國風國中) 張宸瑋 (國風國中) 蔡東宸 (國風國中)  
溫柏惟 (國風國中) 林子傑 (國風國中)

12、50M 自由式 (本項共 5 人, 取 3 人)

黃宥恩 (海星中學國中部) 溫柏惟 (國風國中) 蔡宜綸 (國風國中) 蔡東宸 (國風國中)  
張宸瑋 (國風國中)

13、50M 蛙式 (本項共 6 人, 取 4 人)

宋宥緯 (海星中學國中部) 黃韋任 (花崗國中) 張耀擎 (國風國中) 蕭上皓 (國風國中)  
蔡東宸 (國風國中) 金東毅 (國風國中)

14、50M 蝶式 (本項共 6 人, 取 4 人)

黃宥恩 (海星中學國中部) 謝侑辰 (國風國中) 蕭上皓 (國風國中) 潘彥騰 (國風國中)  
李原甫 (國風國中) 溫柏惟 (國風國中)

15、800M 自由式 (本項共 3 人, 取 1 人)

謝鎮安 (國風國中) 蔡宜綸 (國風國中) 鄭翔予 (國風國中)

四、國中女生組

1、100M 仰式 (本項共 3 人, 取 1 人)

李家馨 (國風國中) 邱昱嬛 (國風國中) 朱清毓 (國風國中)

2、100M 自由式 (本項共 4 人, 取 2 人)

吉曜. 棘鷺 (國風國中) 陳品蓉 (國風國中) 蔡宛妘 (國風國中) 洪宥涵 (國風國中)

3、100M 蛙式 (本項共 5 人, 取 3 人)

黃苡涵 (國風國中) 田孝萱 (國風國中) 康庭芸 (國風國中) 洪宥涵 (國風國中)  
陳芷瑄 (國風國中)

4、100M 蝶式 (本項共 6 人, 取 4 人)

徐瑛姿 (慈濟大學附設高中國中部) 陳品甄 (國風國中) 陳品蓉 (國風國中) 陳以絜 (國風國中)  
嚴紫瑄 (國風國中) 劉柔佑 (國風國中)

5、200M 仰式 (本項共 3 人, 取 1 人)

朱清毓 (國風國中) 邱昱嬛 (國風國中) 李家馨 (國風國中)

6、200M 自由式 (本項共 5 人, 取 3 人)

蔡宛妘 (國風國中) 陳品甄 (國風國中) 洪宥涵 (國風國中) 吉曜. 棘鷺 (國風國中)  
王羿云 (國風國中)

7、200M 蛙式 (本項共 3 人, 取 1 人)

徐瑛姿 (慈濟大學附設高中國中部) 康庭芸 (國風國中) 黃苡涵 (國風國中)

8、200M 蝶式 (本項共 1 人, 取 0 人)

陳以絜 (國風國中)

9、400M 自由式 (本項共 1 人, 取 0 人)

王羿云 (國風國中)

10、50M 仰式 (本項共 5 人, 取 3 人)

康庭芸 (國風國中) 黃苡涵 (國風國中) 朱清毓 (國風國中) 邱昱嬛 (國風國中)  
蔡宛妘 (國風國中)

11、50M 自由式 (本項共 5 人, 取 3 人)

吉曜. 棘鷺 (國風國中) 李家馨 (國風國中) 蔡宛妘 (國風國中) 田孝萱 (國風國中)  
陳芷瑄 (國風國中)

12、50M 蛙式 (本項共 5 人, 取 3 人)

徐瑛姿 (慈濟大學附設高中國中部) 黃苡涵 (國風國中) 田孝萱 (國風國中) 陳芷瑄 (國風國中)  
康庭芸 (國風國中)

13、50M 蝶式 (本項共 6 人, 取 4 人)

徐瑛姿 (慈濟大學附設高中國中部) 陳品蓉 (國風國中) 陳品甄 (國風國中) 陳以絜 (國風國中)  
劉柔佑 (國風國中) 嚴紫瑄 (國風國中)

14、800M 自由式 (本項共 1 人, 取 0 人)

王羿云 (國風國中)

五、國小男生組

1、100M 仰式 (本項共 8 人, 取 6 人)

游珩 (花蓮市) 張晉維 (花蓮市) 羅子翔 (花蓮市) 羅峻翊 (花蓮市)  
徐翊珉 (花蓮市) 徐祥祐 (吉安鄉) 方沐曦 (玉里鎮) 陳榆中 (玉里鎮)

2、100M 自由式 (本項共 11 人, 取 6 人)

林品翰 (花蓮市) 賴宇則 (花蓮市) 陳若阡 (花蓮市) 徐翊珉 (花蓮市)  
金東誠 (花蓮市) 帖木·尤道 (秀林鄉) 周柏宇 (吉安鄉) 吳祈佑 (瑞穗鄉)  
閻冠嘉 (玉里鎮) 陳雍廷 (玉里鎮) 曾昱翔 (玉里鎮)

3、100M 蛙式 (本項共 8 人, 取 6 人)

林寬祐 (花蓮市) 洪崇耀 (花蓮市) 林品翰 (花蓮市) 黃柏鉸 (花蓮市)  
朱柏諺 (花蓮市) 黃定廉 (吉安鄉) 邱宥珽 (玉里鎮) 陳雍廷 (玉里鎮)

4、100M 蝶式 (本項共 8 人, 取 6 人)

李仁宇 (花蓮市) 賴宇則 (花蓮市) 陳若阡 (花蓮市) 洪崑耀 (花蓮市)  
游晟 (花蓮市) 吳恩豪 (吉安鄉) 莊品冠 (瑞穗鄉) 蘇哲賢 (玉里鎮)

5、200M 仰式 (本項共 7 人, 取 4 人)

黃柏鉸 (花蓮市) 游珩 (花蓮市) 黃裕家 (花蓮市) 張晉維 (花蓮市)  
徐祥祐 (吉安鄉) 賴定謙 (吉安鄉) 吳承擘 (吉安鄉)

6、200M 混合式 (本項共 7 人, 取 4 人)

鍾展晨 (花蓮市) 李仁宇 (花蓮市) 羅子翔 (花蓮市) 洪崑耀 (花蓮市)  
羅峻翊 (花蓮市) 吳恩豪 (吉安鄉) 李章晟 (吉安鄉)

7、200M 自由式 (本項共 11 人, 取 6 人)

吳釗瑞 (花蓮市) 羅子翔 (花蓮市) 洪崇耀 (花蓮市) 陳若阡 (花蓮市)  
潘家霖 (花蓮市) 帖木·尤道 (秀林鄉) 陳予 (吉安鄉) 徐祥祐 (吉安鄉)  
吳祈佑 (瑞穗鄉) 陳榆中 (玉里鎮) 蘇哲賢 (玉里鎮)



### 8、200M 蛙式 (本項共 9 人, 取 6 人)

朱柏諺 (花蓮市)	金東誠 (花蓮市)	林寬祐 (花蓮市)	洪崇耀 (花蓮市)
林豈安 (花蓮市)	賴定謙 (吉安鄉)	李章晟 (吉安鄉)	吳承曄 (吉安鄉)
邱宥珽 (玉里鎮)			

### 9、200M 蝶式 (本項共 9 人, 取 6 人)

游晟 (花蓮市)	賴宇則 (花蓮市)	楊智華 (花蓮市)	吳承謙 (花蓮市)
劉文融 (花蓮市)	吳恩豪 (吉安鄉)	吳承曄 (吉安鄉)	賴定謙 (吉安鄉)
陳予 (吉安鄉)			

### 10、4X100M 自由式接力 (本項共 3 隊, 取 1 隊)

花蓮市：洪崑耀 游晟 陳若阡 徐翊珉  
吉安鄉：吳承曄 余宙騰 賴定謙 陳予  
玉里鎮：邱宥珽 陳榆中 方沐曦 陳雍廷 蘇哲賢 曾昱翔

### 11、4X50M 混合式接力 (本項共 4 隊, 取 2 隊)

花蓮市：張晉維 游晟 劉文融 洪崑耀  
吉安鄉：黃定廉 賴定謙 陳予 吳承曄  
瑞穗鄉：莊品冠 盧伯一 吳祈佑 盧伯亞  
玉里鎮：陳雍廷 方沐曦 曾昱翔 蘇哲賢 陳榆中 邱宥珽

### 12、4X50M 自由式接力 (本項共 4 隊, 取 2 隊)

花蓮市：游晟 張晉維 洪崑耀 羅峻翊  
吉安鄉：吳承曄 張矩 賴定謙 陳予  
瑞穗鄉：吳祈佑 盧伯亞 莊品冠 盧伯一  
玉里鎮：陳雍廷 方沐曦 曾昱翔 蘇哲賢 陳榆中 邱宥珽

### 13、50M 仰式 (本項共 15 人, 取 6 人)

潘家霖 (花蓮市)	游珩 (花蓮市)	曾文佑 (花蓮市)	徐翊珉 (花蓮市)
金東誠 (花蓮市)	游翔宇 (秀林鄉)	帖木·尤道 (秀林鄉)	張矩 (吉安鄉)
黃定廉 (吉安鄉)	余宙騰 (吉安鄉)	周柏宇 (吉安鄉)	陳榆中 (玉里鎮)
閻冠嘉 (玉里鎮)	方沐曦 (玉里鎮)	林彥甫 (玉里鎮)	

### 14、50M 自由式 (本項共 15 人, 取 6 人)

羅峻翊 (花蓮市)	游晟 (花蓮市)	張晉維 (花蓮市)	吳承謙 (花蓮市)
潘家霖 (花蓮市)	游翔宇 (秀林鄉)	余宙騰 (吉安鄉)	張矩 (吉安鄉)
周柏宇 (吉安鄉)	莊品冠 (瑞穗鄉)	盧伯一 (瑞穗鄉)	吳祈佑 (瑞穗鄉)
盧伯亞 (瑞穗鄉)	曾昱翔 (玉里鎮)	林彥甫 (玉里鎮)	

### 15、50M 蛙式 (本項共 12 人, 取 6 人)

彭丞睿 (花蓮市)	吳承謙 (花蓮市)	朱柏諺 (花蓮市)	劉文融 (花蓮市)
林品翰 (花蓮市)	黃定廉 (吉安鄉)	張矩 (吉安鄉)	余宙騰 (吉安鄉)
李章晟 (吉安鄉)	陳雍廷 (玉里鎮)	邱宥珽 (玉里鎮)	林柏叡 (玉里鎮)

16、50M 蝶式 (本項共 9 人, 取 6 人)

楊智華 (花蓮市)	吳崧楷 (花蓮市)	洪崑耀 (花蓮市)	鍾展晨 (花蓮市)
劉文融 (花蓮市)	陳予 (吉安鄉)	莊品冠 (瑞穗鄉)	蘇哲賢 (玉里鎮)
曾昱翔 (玉里鎮)			

六、國小女生組

1、100M 仰式 (本項共 8 人, 取 6 人)

林子琦 (花蓮市)	傅晨晞 (花蓮市)	田咫函 (花蓮市)	法莉·娜籟 (花蓮市)
徐翊煊 (花蓮市)	張苡暄 (吉安鄉)	梁品芮 (吉安鄉)	陳芊汝 (瑞穗鄉)

2、100M 自由式 (本項共 8 人, 取 6 人)

湯采臻 (花蓮市)	蔡沛育 (花蓮市)	郭德音 (花蓮市)	黃婕晞 (花蓮市)
林承樺 (花蓮市)	曾舒蕾 (吉安鄉)	劉羽容 (瑞穗鄉)	陳宥心 (玉里鎮)

3、100M 蛙式 (本項共 7 人, 取 4 人)

李喬羽 (花蓮市)	蔡慕澄 (花蓮市)	傅詩媛 (花蓮市)	法莉·娜籟 (花蓮市)
宋若綾 (吉安鄉)	曾舒蕾 (吉安鄉)	張苡睫 (吉安鄉)	

4、100M 蝶式 (本項共 4 人, 取 2 人)

尹菱棠 (花蓮市)	林承樺 (花蓮市)	陳姿佑 (花蓮市)	梁品艾 (吉安鄉)
-----------	-----------	-----------	-----------

5、200M 仰式 (本項共 8 人, 取 6 人)

程圓緣 (花蓮市)	林子琦 (花蓮市)	傅晨晞 (花蓮市)	田咫函 (花蓮市)
徐翊煊 (花蓮市)	張苡暄 (吉安鄉)	梁品芮 (吉安鄉)	陳芊汝 (瑞穗鄉)

6、200M 混合式 (本項共 4 人, 取 2 人)

尹菱棠 (花蓮市)	法莉·娜籟 (花蓮市)	程圓緣 (花蓮市)	吳馥瑄 (花蓮市)
-----------	-------------	-----------	-----------

7、200M 自由式 (本項共 5 人, 取 3 人)

程圓緣 (花蓮市)	湯采臻 (花蓮市)	蔡慕澄 (花蓮市)	蔡沛育 (花蓮市)
薛亮暉 (花蓮市)			

8、200M 蛙式 (本項共 6 人, 取 4 人)

陳姿佑 (花蓮市)	李喬羽 (花蓮市)	蔡慕澄 (花蓮市)	吳馥瑄 (花蓮市)
張苡睫 (吉安鄉)	宋若綾 (吉安鄉)		

9、4X100M 自由式接力 (本項共 1 隊, 取 0 隊)

花蓮市：林子琦 吳馥瑄 陳姿佑 蔡沛育

10、4X50M 混合式接力 (本項共 2 隊, 取 0 隊)

花蓮市：蔡沛育 林子琦 法莉·娜籟  
吉安鄉：梁品艾 宋若綾 曾舒蕾 梁品芮

11、4X50M 自由式接力 (本項共 4 隊 , 取 2 隊)

花蓮市：林子琦 吳馥瑄 陳姿佑 法莉·娜籟 蔡沛育

吉安鄉：宋若綾 曾舒蕾 梁品芮 梁品艾

瑞穗鄉：陳芊汝 劉羽容 鍾枋倪 陳偲喻 陳愛

玉里鎮：陳宥心 林盈均 方沐音 廖以歆

12、50M 仰式 (本項共 8 人 , 取 6 人)

林子琦 (花蓮市)	田咫函 (花蓮市)	郭德音 (花蓮市)	傅晨晞 (花蓮市)
梁品芮 (吉安鄉)	陳芊汝 (瑞穗鄉)	廖以歆 (玉里鎮)	方沐音 (玉里鎮)

13、50M 自由式 (本項共 12 人 , 取 6 人)

傅詩媛 (花蓮市)	薛亮暉 (花蓮市)	蔡沛育 (花蓮市)	徐翊煊 (花蓮市)
湯采臻 (花蓮市)	梁品艾 (吉安鄉)	陳偲喻 (瑞穗鄉)	鍾枋倪 (瑞穗鄉)
劉喬伊 (瑞穗鄉)	林盈均 (玉里鎮)	廖以歆 (玉里鎮)	陳宥心 (玉里鎮)

14、50M 蛙式 (本項共 9 人 , 取 6 人)

吳馥瑄 (花蓮市)	李喬羽 (花蓮市)	傅詩媛 (花蓮市)	張恩瑀 (花蓮市)
宋若綾 (吉安鄉)	曾舒蕾 (吉安鄉)	陳愛 (瑞穗鄉)	方沐音 (玉里鎮)
林盈均 (玉里鎮)			

15、50M 蝶式 (本項共 7 人 , 取 4 人)

陳姿佑 (花蓮市)	尹菱棠 (花蓮市)	薛亮暉 (花蓮市)	林承樺 (花蓮市)
梁品艾 (吉安鄉)	陳偲喻 (瑞穗鄉)	陳宥心 (玉里鎮)	



## 111年花蓮縣全縣暨社區全民聯合運動會

111年11月12日(星期六)下午13:00比賽(12:45檢錄)

組別	項目	組別	水道	單位	姓名
國中女生組	400M自由式	1	1		
國中女生組	400M自由式	1	2		
國中女生組	400M自由式	1	3		
國中女生組	400M自由式	1	4	國風國中	王羿云
國中女生組	400M自由式	1	5		
國中女生組	400M自由式	1	6		
國中女生組	400M自由式	1	7		
國中女生組	400M自由式	1	8		
組別	項目	組別	水道	單位	姓名
國中男生組	400M自由式	1	1		
國中男生組	400M自由式	1	2	國風國中	謝鎮安
國中男生組	400M自由式	1	3	國風國中	戴凡峻
國中男生組	400M自由式	1	4	國風國中	鄭翔予
國中男生組	400M自由式	1	5	國風國中	潘彥騰
國中男生組	400M自由式	1	6	國風國中	張鈞凱
國中男生組	400M自由式	1	7		
國中男生組	400M自由式	1	8		
組別	項目	組別	水道	單位	姓名
社會高中女子組	400M自由式	1	1		
社會高中女子組	400M自由式	1	2		
社會高中女子組	400M自由式	1	3		
社會高中女子組	400M自由式	1	4	四維高中	張若庭
社會高中女子組	400M自由式	1	5	四維高中	鄭安希
社會高中女子組	400M自由式	1	6		
社會高中女子組	400M自由式	1	7		

社會高中女子組	400M自由式	1	8		
組別	項目	組別	水道	單位	姓名
社會高中男子組	400M自由式	1	1	四維高中	李孟哲
社會高中男子組	400M自由式	1	2	四維高中	蔡承恩
社會高中男子組	400M自由式	1	3	四維高中	王文宥
社會高中男子組	400M自由式	1	4	四維高中	曾立丞
社會高中男子組	400M自由式	1	5	四維高中	羅仕軒
社會高中男子組	400M自由式	1	6	國立東華大學	PauloLinares
社會高中男子組	400M自由式	1	7	國立東華大學	楊子慶
社會高中男子組	400M自由式	1	8		
組別	項目	組別	水道	單位	姓名
國小女生組	100M仰式	1	1	花蓮市	田昶函
國小女生組	100M仰式	1	2	花蓮市	徐翊煊
國小女生組	100M仰式	1	3	吉安鄉	梁品芮
國小女生組	100M仰式	1	4	花蓮市	林子琦
國小女生組	100M仰式	1	5	花蓮市	法莉·娜籟
國小女生組	100M仰式	1	6	瑞穗鄉	陳芊汝
國小女生組	100M仰式	1	7	花蓮市	傅晨晞
國小女生組	100M仰式	1	8	吉安鄉	張苡暄
組別	項目	組別	水道	單位	姓名
國小男生組	100M仰式	1	1	玉里鎮	陳榆中
國小男生組	100M仰式	1	2	花蓮市	張晉維
國小男生組	100M仰式	1	3	花蓮市	羅峻翊
國小男生組	100M仰式	1	4	花蓮市	徐翊珉
國小男生組	100M仰式	1	5	花蓮市	游珩
國小男生組	100M仰式	1	6	花蓮市	羅子翔
國小男生組	100M仰式	1	7	玉里鎮	方沐曦

國小男生組	100M仰式	1	8	吉安鄉	徐祥祐
組別	項目	組別	水道	單位	姓名
國中女生組	100M仰式	1	1		
國中女生組	100M仰式	1	2		
國中女生組	100M仰式	1	3	國風國中	李家馨
國中女生組	100M仰式	1	4	國風國中	邱昱嬛
國中女生組	100M仰式	1	5	國風國中	朱清毓
國中女生組	100M仰式	1	6		
國中女生組	100M仰式	1	7		
國中女生組	100M仰式	1	8		
組別	項目	組別	水道	單位	姓名
國中男生組	100M仰式	1	1		
國中男生組	100M仰式	1	2	國風國中	林子傑
國中男生組	100M仰式	1	3	國風國中	韓奕燦
國中男生組	100M仰式	1	4	國風國中	蔡宜綸
國中男生組	100M仰式	1	5	國風國中	謝侑辰
國中男生組	100M仰式	1	6	國風國中	楊詠皓
國中男生組	100M仰式	1	7		
國中男生組	100M仰式	1	8		
組別	項目	組別	水道	單位	姓名
社會高中女子組	100M仰式	1	1		
社會高中女子組	100M仰式	1	2		
社會高中女子組	100M仰式	1	3	四維高中	秦柏瑄
社會高中女子組	100M仰式	1	4	國立東華大學	郭芳均
社會高中女子組	100M仰式	1	5	國立東華大學	藍苾瑄
社會高中女子組	100M仰式	1	6		
社會高中女子組	100M仰式	1	7		

社會高中女子組	100M仰式	1	8		
組別	項目	組別	水道	單位	姓名
社會高中男子組	100M仰式	1	1		
社會高中男子組	100M仰式	1	2	四維高中	曾逸祥
社會高中男子組	100M仰式	1	3	國立東華大學	曾柏銘
社會高中男子組	100M仰式	1	4	國立東華大學	朱宸鋒
社會高中男子組	100M仰式	1	5	國立東華大學	鐘紹璿
社會高中男子組	100M仰式	1	6	國立東華大學	張祐維
社會高中男子組	100M仰式	1	7	花蓮高中	鄭安成
社會高中男子組	100M仰式	1	8		
組別	項目	組別	水道	單位	姓名
國小女生組	200M蛙式	1	1		
國小女生組	200M蛙式	1	2	花蓮市	李喬羽
國小女生組	200M蛙式	1	3	花蓮市	陳姿佑
國小女生組	200M蛙式	1	4	吉安鄉	宋若綾
國小女生組	200M蛙式	1	5	花蓮市	蔡慕澄
國小女生組	200M蛙式	1	6	吉安鄉	張苡睫
國小女生組	200M蛙式	1	7	花蓮市	吳馥瑄
國小女生組	200M蛙式	1	8		
組別	項目	組別	水道	單位	姓名
國小男生組	200M蛙式	1	1		
國小男生組	200M蛙式	1	2	吉安鄉	賴定謙
國小男生組	200M蛙式	1	3	吉安鄉	吳承擘
國小男生組	200M蛙式	1	4	吉安鄉	李章晟
國小男生組	200M蛙式	1	5	玉里鎮	邱宥珽
國小男生組	200M蛙式	1	6	花蓮市	林寬祐
國小男生組	200M蛙式	1	7		

國小男生組	200M蛙式	1	8		
組別	項目	組別	水道	單位	姓名
國小男生組	200M蛙式	2	1		
國小男生組	200M蛙式	2	2		
國小男生組	200M蛙式	2	3	花蓮市	洪崇耀
國小男生組	200M蛙式	2	4	花蓮市	金東誠
國小男生組	200M蛙式	2	5	花蓮市	朱柏諺
國小男生組	200M蛙式	2	6	花蓮市	林豈安
國小男生組	200M蛙式	2	7		
國小男生組	200M蛙式	2	8		
組別	項目	組別	水道	單位	姓名
國中女生組	200M蛙式	1	1		
國中女生組	200M蛙式	1	2		
國中女生組	200M蛙式	1	3	國風國中	康庭芸
國中女生組	200M蛙式	1	4	國風國中	黃苡涵
國中女生組	200M蛙式	1	5	慈濟大學附設高中國中部	徐瑛姿
國中女生組	200M蛙式	1	6		
國中女生組	200M蛙式	1	7		
國中女生組	200M蛙式	1	8		
組別	項目	組別	水道	單位	姓名
國中男生組	200M蛙式	1	1		
國中男生組	200M蛙式	1	2	自強國中	田孝恩
國中男生組	200M蛙式	1	3	國風國中	張鈞凱
國中男生組	200M蛙式	1	4	國風國中	朱柏瑋
國中男生組	200M蛙式	1	5	海星中學國中部	宋宥緯
國中男生組	200M蛙式	1	6	國風國中	張耀擎
國中男生組	200M蛙式	1	7		

國中男生組	200M蛙式	1	8		
<b>組別</b>	<b>項目</b>	<b>組別</b>	<b>水道</b>	<b>單位</b>	<b>姓名</b>
國中男生組	200M蛙式	2	1		
國中男生組	200M蛙式	2	2		
國中男生組	200M蛙式	2	3	國風國中	金東毅
國中男生組	200M蛙式	2	4	國風國中	戴凡峻
國中男生組	200M蛙式	2	5	花崗國中	黃韋任
國中男生組	200M蛙式	2	6	自強國中	孫偉昌
國中男生組	200M蛙式	2	7		
國中男生組	200M蛙式	2	8		
<b>組別</b>	<b>項目</b>	<b>組別</b>	<b>水道</b>	<b>單位</b>	<b>姓名</b>
社會高中男子組	200M蛙式	1	1		
社會高中男子組	200M蛙式	1	2		
社會高中男子組	200M蛙式	1	3		
社會高中男子組	200M蛙式	1	4	國立東華大學	陳昌福
社會高中男子組	200M蛙式	1	5	國立東華大學	呂學威
社會高中男子組	200M蛙式	1	6		
社會高中男子組	200M蛙式	1	7		
社會高中男子組	200M蛙式	1	8		
<b>組別</b>	<b>項目</b>	<b>組別</b>	<b>水道</b>	<b>單位</b>	<b>姓名</b>
國小男生組	200M蝶式	1	1		
國小男生組	200M蝶式	1	2	吉安鄉	賴定謙
國小男生組	200M蝶式	1	3	吉安鄉	吳承曄
國小男生組	200M蝶式	1	4	花蓮市	楊智華
國小男生組	200M蝶式	1	5	吉安鄉	吳恩豪
國小男生組	200M蝶式	1	6	花蓮市	吳承謙
國小男生組	200M蝶式	1	7		

國小男生組	200M蝶式	1	8		
組別	項目	組別	水道	單位	姓名
國小男生組	200M蝶式	2	1		
國小男生組	200M蝶式	2	2		
國小男生組	200M蝶式	2	3	吉安鄉	陳予
國小男生組	200M蝶式	2	4	花蓮市	游晟
國小男生組	200M蝶式	2	5	花蓮市	劉文融
國小男生組	200M蝶式	2	6	花蓮市	賴宇則
國小男生組	200M蝶式	2	7		
國小男生組	200M蝶式	2	8		
組別	項目	組別	水道	單位	姓名
國中女生組	200M蝶式	1	1		
國中女生組	200M蝶式	1	2		
國中女生組	200M蝶式	1	3		
國中女生組	200M蝶式	1	4	國風國中	陳以絮
國中女生組	200M蝶式	1	5		
國中女生組	200M蝶式	1	6		
國中女生組	200M蝶式	1	7		
國中女生組	200M蝶式	1	8		
組別	項目	組別	水道	單位	姓名
國中男生組	200M蝶式	1	1		
國中男生組	200M蝶式	1	2		
國中男生組	200M蝶式	1	3	國風國中	李原甫
國中男生組	200M蝶式	1	4	自強國中	田孝恩
國中男生組	200M蝶式	1	5	自強國中	孫偉昌
國中男生組	200M蝶式	1	6		
國中男生組	200M蝶式	1	7		

國中男生組	200M蝶式	1	8		
<b>組別</b>	<b>項目</b>	<b>組別</b>	<b>水道</b>	<b>單位</b>	<b>姓名</b>
國小女生組	50M自由式	1	1		
國小女生組	50M自由式	1	2	玉里鎮	廖以歆
國小女生組	50M自由式	1	3	花蓮市	徐翊煊
國小女生組	50M自由式	1	4	玉里鎮	林盈均
國小女生組	50M自由式	1	5	花蓮市	薛亮暉
國小女生組	50M自由式	1	6	瑞穗鄉	鍾枋倪
國小女生組	50M自由式	1	7	玉里鎮	陳宥心
國小女生組	50M自由式	1	8		
<b>組別</b>	<b>項目</b>	<b>組別</b>	<b>水道</b>	<b>單位</b>	<b>姓名</b>
國小女生組	50M自由式	2	1		
國小女生組	50M自由式	2	2	瑞穗鄉	劉喬伊
國小女生組	50M自由式	2	3	吉安鄉	梁品艾
國小女生組	50M自由式	2	4	花蓮市	蔡沛育
國小女生組	50M自由式	2	5	花蓮市	湯采臻
國小女生組	50M自由式	2	6	瑞穗鄉	陳偲喻
國小女生組	50M自由式	2	7	花蓮市	傅詩媛
國小女生組	50M自由式	2	8		
<b>組別</b>	<b>項目</b>	<b>組別</b>	<b>水道</b>	<b>單位</b>	<b>姓名</b>
國小男生組	50M自由式	1	1	瑞穗鄉	盧伯一
國小男生組	50M自由式	1	2	吉安鄉	余宙騰
國小男生組	50M自由式	1	3	玉里鎮	曾昱翔
國小男生組	50M自由式	1	4	花蓮市	潘家霖
國小男生組	50M自由式	1	5	花蓮市	吳承謙
國小男生組	50M自由式	1	6	瑞穗鄉	盧伯亞
國小男生組	50M自由式	1	7	吉安鄉	張矩



國小男生組	50M自由式	1	8		
<b>組別</b>	<b>項目</b>	<b>組別</b>	<b>水道</b>	<b>單位</b>	<b>姓名</b>
國小男生組	50M自由式	2	1	吉安鄉	周柏宇
國小男生組	50M自由式	2	2	玉里鎮	林彥甫
國小男生組	50M自由式	2	3	花蓮市	羅峻翊
國小男生組	50M自由式	2	4	花蓮市	游晟
國小男生組	50M自由式	2	5	花蓮市	張晉維
國小男生組	50M自由式	2	6	瑞穗鄉	莊品冠
國小男生組	50M自由式	2	7	秀林鄉	游翔宇
國小男生組	50M自由式	2	8	瑞穗鄉	吳祈佑
<b>組別</b>	<b>項目</b>	<b>組別</b>	<b>水道</b>	<b>單位</b>	<b>姓名</b>
國中女生組	50M自由式	1	1		
國中女生組	50M自由式	1	2	國風國中	陳芷瑄
國中女生組	50M自由式	1	3	國風國中	吉曜.棘鷺
國中女生組	50M自由式	1	4	國風國中	蔡宛妘
國中女生組	50M自由式	1	5	國風國中	田孝萱
國中女生組	50M自由式	1	6	國風國中	李家馨
國中女生組	50M自由式	1	7		
國中女生組	50M自由式	1	8		
<b>組別</b>	<b>項目</b>	<b>組別</b>	<b>水道</b>	<b>單位</b>	<b>姓名</b>
國中男生組	50M自由式	1	1		
國中男生組	50M自由式	1	2	國風國中	張宸瑋
國中男生組	50M自由式	1	3	國風國中	溫柏惟
國中男生組	50M自由式	1	4	國風國中	蔡宜綸
國中男生組	50M自由式	1	5	國風國中	蔡東宸
國中男生組	50M自由式	1	6	海星中學國中部	黃宥恩
國中男生組	50M自由式	1	7		

國中男生組	50M自由式	1	8		
<b>組別</b>	<b>項目</b>	<b>組別</b>	<b>水道</b>	<b>單位</b>	<b>姓名</b>
社會高中女子組	50M自由式	1	1		
社會高中女子組	50M自由式	1	2	國立東華大學	曾柏瑜
社會高中女子組	50M自由式	1	3	慈濟大學	王虹琴
社會高中女子組	50M自由式	1	4	國立東華大學	藍苡瑄
社會高中女子組	50M自由式	1	5	花蓮女中	林苡均
社會高中女子組	50M自由式	1	6	四維高中	李廖沛喻
社會高中女子組	50M自由式	1	7		
社會高中女子組	50M自由式	1	8		
<b>組別</b>	<b>項目</b>	<b>組別</b>	<b>水道</b>	<b>單位</b>	<b>姓名</b>
社會高中女子組	50M自由式	2	1		
社會高中女子組	50M自由式	2	2	慈濟大學	黃子珊
社會高中女子組	50M自由式	2	3	花蓮女中	陳妃暄
社會高中女子組	50M自由式	2	4	國立東華大學	郭芳均
社會高中女子組	50M自由式	2	5	花蓮女中	余陳映妍
社會高中女子組	50M自由式	2	6	花蓮女中	劉育慈
社會高中女子組	50M自由式	2	7		
社會高中女子組	50M自由式	2	8		
<b>組別</b>	<b>項目</b>	<b>組別</b>	<b>水道</b>	<b>單位</b>	<b>姓名</b>
社會高中男子組	50M自由式	1	1		
社會高中男子組	50M自由式	1	2	四維高中	賴宥誠
社會高中男子組	50M自由式	1	3	國立東華大學	陳昌福
社會高中男子組	50M自由式	1	4	國立東華大學	鐘紹璿
社會高中男子組	50M自由式	1	5	花蓮高中	馬耀·棘鷺
社會高中男子組	50M自由式	1	6	吉安鄉	于華
社會高中男子組	50M自由式	1	7		

社會高中男子組	50M自由式	1	8		
<b>組別</b>	<b>項目</b>	<b>組別</b>	<b>水道</b>	<b>單位</b>	<b>姓名</b>
社會高中男子組	50M自由式	2	1		
社會高中男子組	50M自由式	2	2	國立東華大學	呂學威
社會高中男子組	50M自由式	2	3	花蓮高中	鄭安成
社會高中男子組	50M自由式	2	4	國立東華大學	黃國庭
社會高中男子組	50M自由式	2	5	國立東華大學	黃冠綸
社會高中男子組	50M自由式	2	6	四維高中	謝鎮宇
社會高中男子組	50M自由式	2	7		
社會高中男子組	50M自由式	2	8		
<b>組別</b>	<b>項目</b>	<b>組別</b>	<b>水道</b>	<b>單位</b>	<b>姓名</b>
國小女生組	4X100M自由式接力	1	1		
國小女生組	4X100M自由式接力	1	2		
國小女生組	4X100M自由式接力	1	3		
國小女生組	4X100M自由式接力	1	4	花蓮市	
國小女生組	4X100M自由式接力	1	5		
國小女生組	4X100M自由式接力	1	6		
國小女生組	4X100M自由式接力	1	7		
國小女生組	4X100M自由式接力	1	8		
<b>組別</b>	<b>項目</b>	<b>組別</b>	<b>水道</b>	<b>單位</b>	<b>姓名</b>
國小男生組	4X100M自由式接力	1	1		
國小男生組	4X100M自由式接力	1	2		
國小男生組	4X100M自由式接力	1	3	吉安鄉	
國小男生組	4X100M自由式接力	1	4	花蓮市	
國小男生組	4X100M自由式接力	1	5	玉里鎮	
國小男生組	4X100M自由式接力	1	6		
國小男生組	4X100M自由式接力	1	7		

國小男生組	4X100M自由式接力	1	8		
組別	項目	組別	水道	單位	姓名
社會高中女子組	4X100M自由式接力	1	1		
社會高中女子組	4X100M自由式接力	1	2		
社會高中女子組	4X100M自由式接力	1	3		
社會高中女子組	4X100M自由式接力	1	4	東華大學	
社會高中女子組	4X100M自由式接力	1	5		
社會高中女子組	4X100M自由式接力	1	6		
社會高中女子組	4X100M自由式接力	1	7		
社會高中女子組	4X100M自由式接力	1	8		
組別	項目	組別	水道	單位	姓名
社會高中男子組	4X100M自由式接力	1	1		
社會高中男子組	4X100M自由式接力	1	2		
社會高中男子組	4X100M自由式接力	1	3		
社會高中男子組	4X100M自由式接力	1	4	東華大學	
社會高中男子組	4X100M自由式接力	1	5		
社會高中男子組	4X100M自由式接力	1	6		
社會高中男子組	4X100M自由式接力	1	7		
社會高中男子組	4X100M自由式接力	1	8		
111 年 11 月 13 日(星期日)上午 09:00 比賽(08:45 檢錄)					
組別	項目	組別	水道	單位	姓名
國小女生組	200M自由式	1	1		
國小女生組	200M自由式	1	2	花蓮市	湯采臻
國小女生組	200M自由式	1	3	花蓮市	蔡慕澄
國小女生組	200M自由式	1	4	花蓮市	蔡沛育
國小女生組	200M自由式	1	5	花蓮市	程圓緣
國小女生組	200M自由式	1	6	花蓮市	薛亮暉

國小女生組	200M自由式	1	7		
國小女生組	200M自由式	1	8		
組別	項目	組別	水道	單位	姓名
國小男生組	200M自由式	1	1		
國小男生組	200M自由式	1	2	秀林鄉	帖木·尤道
國小男生組	200M自由式	1	3	吉安鄉	徐祥祐
國小男生組	200M自由式	1	4	花蓮市	潘家霖
國小男生組	200M自由式	1	5	花蓮市	吳釗瑞
國小男生組	200M自由式	1	6	玉里鎮	陳榆中
國小男生組	200M自由式	1	7		
國小男生組	200M自由式	1	8		
組別	項目	組別	水道	單位	姓名
國小男生組	200M自由式	2	1		
國小男生組	200M自由式	2	2	玉里鎮	蘇哲賢
國小男生組	200M自由式	2	3	花蓮市	洪崇耀
國小男生組	200M自由式	2	4	花蓮市	陳若阡
國小男生組	200M自由式	2	5	吉安鄉	陳予
國小男生組	200M自由式	2	6	花蓮市	羅子翔
國小男生組	200M自由式	2	7	瑞穗鄉	吳祈佑
國小男生組	200M自由式	2	8		
組別	項目	組別	水道	單位	姓名
國中女生組	200M自由式	1	1		
國中女生組	200M自由式	1	2	國風國中	洪宥涵
國中女生組	200M自由式	1	3	國風國中	吉曜·棘鷺
國中女生組	200M自由式	1	4	國風國中	蔡宛妘
國中女生組	200M自由式	1	5	國風國中	王羿云
國中女生組	200M自由式	1	6	國風國中	陳品甄

國中女生組	200M自由式	1	7		
國中女生組	200M自由式	1	8		
組別	項目	組別	水道	單位	姓名
國中男生組	200M自由式	1	1		
國中男生組	200M自由式	1	2	國風國中	羅子晉
國中男生組	200M自由式	1	3	國風國中	楊詠皓
國中男生組	200M自由式	1	4	國風國中	潘彥騰
國中男生組	200M自由式	1	5	國風國中	謝鎮安
國中男生組	200M自由式	1	6	國風國中	戴凡峻
國中男生組	200M自由式	1	7		
國中男生組	200M自由式	1	8		
組別	項目	組別	水道	單位	姓名
社會高中女子組	200M自由式	1	1		
社會高中女子組	200M自由式	1	2		
社會高中女子組	200M自由式	1	3		
社會高中女子組	200M自由式	1	4	四維高中	張若庭
社會高中女子組	200M自由式	1	5	四維高中	鄭安希
社會高中女子組	200M自由式	1	6		
社會高中女子組	200M自由式	1	7		
社會高中女子組	200M自由式	1	8		
組別	項目	組別	水道	單位	姓名
社會高中男子組	200M自由式	1	1		
社會高中男子組	200M自由式	1	2	四維高中	蔡承恩
社會高中男子組	200M自由式	1	3	四維高中	李孟哲
社會高中男子組	200M自由式	1	4	國立東華大學	PauloLinares
社會高中男子組	200M自由式	1	5	四維高中	曾立丞
社會高中男子組	200M自由式	1	6	國立東華大學	葉信圻

社會高中男子組	200M自由式	1	7		
社會高中男子組	200M自由式	1	8		
組別	項目	組別	水道	單位	姓名
社會高中男子組	200M自由式	2	1		
社會高中男子組	200M自由式	2	2	國立東華大學	楊子慶
社會高中男子組	200M自由式	2	3	四維高中	蕭嘉宏
社會高中男子組	200M自由式	2	4	國立東華大學	黃國庭
社會高中男子組	200M自由式	2	5	四維高中	羅仕軒
社會高中男子組	200M自由式	2	6	國立東華大學	張祐維
社會高中男子組	200M自由式	2	7		
社會高中男子組	200M自由式	2	8		
組別	項目	組別	水道	單位	姓名
國小女生組	50M仰式	1	1	花蓮市	田昶函
國小女生組	50M仰式	1	2	玉里鎮	廖以歆
國小女生組	50M仰式	1	3	瑞穗鄉	陳芊汝
國小女生組	50M仰式	1	4	吉安鄉	梁品芮
國小女生組	50M仰式	1	5	花蓮市	林子琦
國小女生組	50M仰式	1	6	花蓮市	傅晨曦
國小女生組	50M仰式	1	7	花蓮市	郭德音
國小女生組	50M仰式	1	8	玉里鎮	方沐音
組別	項目	組別	水道	單位	姓名
國小男生組	50M仰式	1	1	吉安鄉	張矩
國小男生組	50M仰式	1	2	吉安鄉	周柏宇
國小男生組	50M仰式	1	3	玉里鎮	方沐曦
國小男生組	50M仰式	1	4	花蓮市	潘家霖
國小男生組	50M仰式	1	5	花蓮市	曾文佑
國小男生組	50M仰式	1	6	玉里鎮	陳榆中

國小男生組	50M仰式	1	7	秀林鄉	帖木·尤道
國小男生組	50M仰式	1	8		
組別	項目	組別	水道	單位	姓名
國小男生組	50M仰式	2	1	玉里鎮	林彥甫
國小男生組	50M仰式	2	2	玉里鎮	閻冠嘉
國小男生組	50M仰式	2	3	吉安鄉	黃定廉
國小男生組	50M仰式	2	4	花蓮市	徐翊珉
國小男生組	50M仰式	2	5	花蓮市	游珩
國小男生組	50M仰式	2	6	花蓮市	金東誠
國小男生組	50M仰式	2	7	吉安鄉	余宙騰
國小男生組	50M仰式	2	8	秀林鄉	游翔宇
組別	項目	組別	水道	單位	姓名
國中女生組	50M仰式	1	1		
國中女生組	50M仰式	1	2	國風國中	黃苡涵
國中女生組	50M仰式	1	3	國風國中	蔡宛妘
國中女生組	50M仰式	1	4	國風國中	康庭芸
國中女生組	50M仰式	1	5	國風國中	朱清毓
國中女生組	50M仰式	1	6	國風國中	邱昱嬛
國中女生組	50M仰式	1	7		
國中女生組	50M仰式	1	8		
組別	項目	組別	水道	單位	姓名
國中男生組	50M仰式	1	1		
國中男生組	50M仰式	1	2	國風國中	張宸瑋
國中男生組	50M仰式	1	3	國風國中	蔡東宸
國中男生組	50M仰式	1	4	國風國中	溫柏惟
國中男生組	50M仰式	1	5	國風國中	韓奕煊
國中男生組	50M仰式	1	6	海星中學國中部	黃宥恩



國中男生組	50M仰式	1	7	國風國中	林子傑
國中男生組	50M仰式	1	8		
組別	項目	組別	水道	單位	姓名
社會高中女子組	50M仰式	1	1	國立東華大學	郭芳均
社會高中女子組	50M仰式	1	2	國立東華大學	藍苡瑄
社會高中女子組	50M仰式	1	3	慈濟大學	王虹琴
社會高中女子組	50M仰式	1	4	慈濟大學	黃子珊
社會高中女子組	50M仰式	1	5	慈濟科技大學	紀華瑄
社會高中女子組	50M仰式	1	6	花蓮女中	林苡均
社會高中女子組	50M仰式	1	7	花蓮女中	余陳映妍
社會高中女子組	50M仰式	1	8		
組別	項目	組別	水道	單位	姓名
社會高中男子組	50M仰式	1	1	四維高中	謝鎮宇
社會高中男子組	50M仰式	1	2	國立東華大學	蔡宗辰
社會高中男子組	50M仰式	1	3	國立東華大學	黃國庭
社會高中男子組	50M仰式	1	4	國立東華大學	朱宸鋒
社會高中男子組	50M仰式	1	5	國立東華大學	陳昌福
社會高中男子組	50M仰式	1	6	國立東華大學	曾柏銘
社會高中男子組	50M仰式	1	7	花蓮高中	鄭安成
社會高中男子組	50M仰式	1	8		
組別	項目	組別	水道	單位	姓名
國小女生組	50M蛙式	1	1		
國小女生組	50M蛙式	1	2		
國小女生組	50M蛙式	1	3	玉里鎮	林盈均
國小女生組	50M蛙式	1	4	瑞穗鄉	陳愛
國小女生組	50M蛙式	1	5	花蓮市	張恩瑀
國小女生組	50M蛙式	1	6	玉里鎮	方沐音

國小女生組	50M蛙式	1	7		
國小女生組	50M蛙式	1	8		
組別	項目	組別	水道	單位	姓名
國小女生組	50M蛙式	2	1		
國小女生組	50M蛙式	2	2	吉安鄉	曾舒蕾
國小女生組	50M蛙式	2	3	花蓮市	李喬羽
國小女生組	50M蛙式	2	4	花蓮市	吳馥瑄
國小女生組	50M蛙式	2	5	吉安鄉	宋若綾
國小女生組	50M蛙式	2	6	花蓮市	傅詩媛
國小女生組	50M蛙式	2	7		
國小女生組	50M蛙式	2	8		
組別	項目	組別	水道	單位	姓名
國小男生組	50M蛙式	1	1		
國小男生組	50M蛙式	1	2	吉安鄉	黃定廉
國小男生組	50M蛙式	1	3	吉安鄉	張矩
國小男生組	50M蛙式	1	4	玉里鎮	陳雍廷
國小男生組	50M蛙式	1	5	玉里鎮	林柏叡
國小男生組	50M蛙式	1	6	花蓮市	彭丞睿
國小男生組	50M蛙式	1	7	花蓮市	吳承謙
國小男生組	50M蛙式	1	8		
組別	項目	組別	水道	單位	姓名
國小男生組	50M蛙式	2	1		
國小男生組	50M蛙式	2	2	吉安鄉	余宙騰
國小男生組	50M蛙式	2	3	花蓮市	林品翰
國小男生組	50M蛙式	2	4	花蓮市	劉文融
國小男生組	50M蛙式	2	5	花蓮市	朱柏諺
國小男生組	50M蛙式	2	6	吉安鄉	李章晟

國小男生組	50M蛙式	2	7	玉里鎮	邱宥珽
國小男生組	50M蛙式	2	8		
組別	項目	組別	水道	單位	姓名
國中女生組	50M蛙式	1	1		
國中女生組	50M蛙式	1	2	國風國中	田孝萱
國中女生組	50M蛙式	1	3	國風國中	黃苡涵
國中女生組	50M蛙式	1	4	國風國中	康庭芸
國中女生組	50M蛙式	1	5	慈濟大學附設高中國中部	徐瑛姿
國中女生組	50M蛙式	1	6	國風國中	陳芷瑄
國中女生組	50M蛙式	1	7		
國中女生組	50M蛙式	1	8		
組別	項目	組別	水道	單位	姓名
國中男生組	50M蛙式	1	1		
國中男生組	50M蛙式	1	2	國風國中	金東毅
國中男生組	50M蛙式	1	3	國風國中	蔡東宸
國中男生組	50M蛙式	1	4	國風國中	張耀擎
國中男生組	50M蛙式	1	5	花崗國中	黃韋任
國中男生組	50M蛙式	1	6	國風國中	蕭上皓
國中男生組	50M蛙式	1	7	海星中學國中部	宋宥緯
國中男生組	50M蛙式	1	8		
組別	項目	組別	水道	單位	姓名
社會高中女子組	50M蛙式	1	1	國立東華大學	陳若寧
社會高中女子組	50M蛙式	1	2	國立東華大學	郭芳均
社會高中女子組	50M蛙式	1	3	慈濟大學	徐靖茵
社會高中女子組	50M蛙式	1	4	慈濟大學	黃子珊
社會高中女子組	50M蛙式	1	5	花蓮女中	林苡均
社會高中女子組	50M蛙式	1	6	花蓮女中	傅承美

社會高中女子組	50M蛙式	1	7	花蓮女中	曾宥婷
社會高中女子組	50M蛙式	1	8		
組別	項目	組別	水道	單位	姓名
社會高中男子組	50M蛙式	1	1		
社會高中男子組	50M蛙式	1	2	國立東華大學	洪華謙
社會高中男子組	50M蛙式	1	3	四維高中	蕭嘉宏
社會高中男子組	50M蛙式	1	4	國立東華大學	朱宸鋒
社會高中男子組	50M蛙式	1	5	國立東華大學	陳昌福
社會高中男子組	50M蛙式	1	6	國立東華大學	黃國庭
社會高中男子組	50M蛙式	1	7	國立東華大學	曾柏銘
社會高中男子組	50M蛙式	1	8		
組別	項目	組別	水道	單位	姓名
國小女生組	200M混合式	1	1		
國小女生組	200M混合式	1	2		
國小女生組	200M混合式	1	3	花蓮市	尹菱棠
國小女生組	200M混合式	1	4	花蓮市	法莉·娜籟
國小女生組	200M混合式	1	5	花蓮市	吳馥瑄
國小女生組	200M混合式	1	6	花蓮市	程圓緣
國小女生組	200M混合式	1	7		
國小女生組	200M混合式	1	8		
組別	項目	組別	水道	單位	姓名
國小男生組	200M混合式	1	1	花蓮市	鍾展晨
國小男生組	200M混合式	1	2	吉安鄉	李章晟
國小男生組	200M混合式	1	3	吉安鄉	吳恩豪
國小男生組	200M混合式	1	4	花蓮市	洪崑耀
國小男生組	200M混合式	1	5	花蓮市	羅峻翊
國小男生組	200M混合式	1	6	花蓮市	羅子翔

國小男生組	200M混合式	1	7	花蓮市	李仁宇
國小男生組	200M混合式	1	8		
組別	項目	組別	水道	單位	姓名
國中男生組	200M混合式	1	1		
國中男生組	200M混合式	1	2	自強國中	田孝恩
國中男生組	200M混合式	1	3	國風國中	蕭上皓
國中男生組	200M混合式	1	4	國風國中	蔡宜綸
國中男生組	200M混合式	1	5	國風國中	朱柏瑋
國中男生組	200M混合式	1	3	國風國中	李原甫
國中男生組	200M混合式	1	7	自強國中	孫偉昌
國中男生組	200M混合式	1	8		
組別	項目	組別	水道	單位	姓名
社會高中女子組	200M混合式	1	1		
社會高中女子組	200M混合式	1	2		
社會高中女子組	200M混合式	1	3		
社會高中女子組	200M混合式	1	4	四維高中	秦柏瑄
社會高中女子組	200M混合式	1	5		
社會高中女子組	200M混合式	1	6		
社會高中女子組	200M混合式	1	7		
社會高中女子組	200M混合式	1	8		
組別	項目	組別	水道	單位	姓名
社會高中男子組	200M混合式	1	1		
社會高中男子組	200M混合式	1	2	國立東華大學	郭鎧瑞
社會高中男子組	200M混合式	1	3	國立東華大學	PauloLinares
社會高中男子組	200M混合式	1	4	國立東華大學	陳祈翰
社會高中男子組	200M混合式	1	5	國立東華大學	黃國倫
社會高中男子組	200M混合式	1	6	國立東華大學	張鄭立為

社會高中男子組	200M混合式	1	7	四維高中	曾逸祥
社會高中男子組	200M混合式	1	8		
組別	項目	組別	水道	單位	姓名
國小女生組	100M蝶式	1	1		
國小女生組	100M蝶式	1	2		
國小女生組	100M蝶式	1	3	花蓮市	林承樺
國小女生組	100M蝶式	1	4	吉安鄉	梁品艾
國小女生組	100M蝶式	1	5	花蓮市	陳姿佑
國小女生組	100M蝶式	1	6	花蓮市	尹夔棠
國小女生組	100M蝶式	1	7		
國小女生組	100M蝶式	1	8		
組別	項目	組別	水道	單位	姓名
國小男生組	100M蝶式	1	1	花蓮市	李仁宇
國小男生組	100M蝶式	1	2	玉里鎮	蘇哲賢
國小男生組	100M蝶式	1	3	花蓮市	賴宇則
國小男生組	100M蝶式	1	4	花蓮市	游晟
國小男生組	100M蝶式	1	5	花蓮市	洪崑耀
國小男生組	100M蝶式	1	6	吉安鄉	吳恩豪
國小男生組	100M蝶式	1	7	花蓮市	陳若阡
國小男生組	100M蝶式	1	8	瑞穗鄉	莊品冠
組別	項目	組別	水道	單位	姓名
國中女生組	100M蝶式	1	1		
國中女生組	100M蝶式	1	2	國風國中	陳以絮
國中女生組	100M蝶式	1	3	國風國中	劉柔佑
國中女生組	100M蝶式	1	4	國風國中	陳品甄
國中女生組	100M蝶式	1	5	國風國中	嚴紫瑄
國中女生組	100M蝶式	1	6	國風國中	陳品蓉

國中女生組	100M蝶式	1	7	慈濟大學附設高中國中部	徐瑛姿
國中女生組	100M蝶式	1	8		
組別	項目	組別	水道	單位	姓名
國中男生組	100M蝶式	1	1		
國中男生組	100M蝶式	1	2		
國中男生組	100M蝶式	1	3		
國中男生組	100M蝶式	1	4	國風國中	羅子晉
國中男生組	100M蝶式	1	5	國風國中	鄭翔予
國中男生組	100M蝶式	1	6		
國中男生組	100M蝶式	1	7		
國中男生組	100M蝶式	1	8		
組別	項目	組別	水道	單位	姓名
社會高中女子組	100M蝶式	1	1		
社會高中女子組	100M蝶式	1	2		
社會高中女子組	100M蝶式	1	3		
社會高中女子組	100M蝶式	1	4	四維高中	李廖沛喻
社會高中女子組	100M蝶式	1	5		
社會高中女子組	100M蝶式	1	6		
社會高中女子組	100M蝶式	1	7		
社會高中女子組	100M蝶式	1	8		
組別	項目	組別	水道	單位	姓名
社會高中男子組	100M蝶式	1	1		
社會高中男子組	100M蝶式	1	2	四維高中	王文宥
社會高中男子組	100M蝶式	1	3	四維高中	黃冠傑
社會高中男子組	100M蝶式	1	4	國立東華大學	張祐維
社會高中男子組	100M蝶式	1	5	國立東華大學	PauloLinares
社會高中男子組	100M蝶式	1	6	國立東華大學	朱宸鋒

社會高中男子組	100M蝶式	1	7	國立東華大學	郭鎧瑞
社會高中男子組	100M蝶式	1	8		
組別	項目	組別	水道	單位	姓名
國小女生組	4X50M自由式接力	1	1		
國小女生組	4X50M自由式接力	1	2		
國小女生組	4X50M自由式接力	1	3	瑞穗鄉	
國小女生組	4X50M自由式接力	1	4	花蓮市	
國小女生組	4X50M自由式接力	1	5	吉安鄉	
國小女生組	4X50M自由式接力	1	6	玉里鎮	
國小女生組	4X50M自由式接力	1	7		
國小女生組	4X50M自由式接力	1	8		
組別	項目	組別	水道	單位	姓名
國小男生組	4X50M自由式接力	1	1		
國小男生組	4X50M自由式接力	1	2		
國小男生組	4X50M自由式接力	1	3	吉安鄉	
國小男生組	4X50M自由式接力	1	4	玉里鎮	
國小男生組	4X50M自由式接力	1	5	花蓮市	
國小男生組	4X50M自由式接力	1	6	瑞穗鄉	
國小男生組	4X50M自由式接力	1	7		
國小男生組	4X50M自由式接力	1	8		
組別	項目	組別	水道	單位	姓名
社會高中男子組	4X200M自由式接力	1	1		
社會高中男子組	4X200M自由式接力	1	2		
社會高中男子組	4X200M自由式接力	1	3		
社會高中男子組	4X200M自由式接力	1	4	東華大學	
社會高中男子組	4X200M自由式接力	1	5		
社會高中男子組	4X200M自由式接力	1	6		



社會高中男子組	4X200M自由式接力	1	7		
社會高中男子組	4X200M自由式接力	1	8		
組別	項目	組別	水道	單位	姓名
社會高中女子組	1500M自由式	1	1		
社會高中女子組	1500M自由式	1	2		
社會高中女子組	1500M自由式	1	3		
社會高中女子組	1500M自由式	1	4	國立東華大學	曾柏瑜
社會高中女子組	1500M自由式	1	5		
社會高中女子組	1500M自由式	1	6		
社會高中女子組	1500M自由式	1	7		
社會高中女子組	1500M自由式	1	8		

111 年 11 月 13 日(星期日)下午 13:00 比賽(12:45 檢錄)

組別	項目	組別	水道	單位	姓名
國小女生組	100M自由式	1	1	玉里鎮	陳宥心
國小女生組	100M自由式	1	2	瑞穗鄉	劉羽容
國小女生組	100M自由式	1	3	花蓮市	湯采臻
國小女生組	100M自由式	1	4	花蓮市	蔡沛育
國小女生組	100M自由式	1	5	吉安鄉	曾舒蕾
國小女生組	100M自由式	1	6	花蓮市	林承樺
國小女生組	100M自由式	1	7	花蓮市	郭德音
國小女生組	100M自由式	1	8	花蓮市	黃婕晞

組別	項目	組別	水道	單位	姓名
國小男生組	100M自由式	1	1		
國小男生組	100M自由式	1	2	玉里鎮	曾昱翔
國小男生組	100M自由式	1	3	秀林鄉	帖木·尤道
國小男生組	100M自由式	1	4	花蓮市	金東誠
國小男生組	100M自由式	1	5	花蓮市	林品翰

國小男生組	100M自由式	1	6	玉里鎮	閻冠嘉
國小男生組	100M自由式	1	7		
國小男生組	100M自由式	1	8		
組別	項目	組別	水道	單位	姓名
國小男生組	100M自由式	2	1		
國小男生組	100M自由式	2	2	吉安鄉	周柏宇
國小男生組	100M自由式	2	3	花蓮市	賴宇則
國小男生組	100M自由式	2	4	花蓮市	徐翊珉
國小男生組	100M自由式	2	5	花蓮市	陳若阡
國小男生組	100M自由式	2	6	玉里鎮	陳雍廷
國小男生組	100M自由式	2	7	瑞穗鄉	吳祈佑
國小男生組	100M自由式	2	8		
組別	項目	組別	水道	單位	姓名
國中女生組	100M自由式	1	1		
國中女生組	100M自由式	1	2		
國中女生組	100M自由式	1	3	國風國中	吉曜. 棘鷺
國中女生組	100M自由式	1	4	國風國中	蔡宛妘
國中女生組	100M自由式	1	5	國風國中	洪宥涵
國中女生組	100M自由式	1	6	國風國中	陳品蓉
國中女生組	100M自由式	1	7		
國中女生組	100M自由式	1	8		
組別	項目	組別	水道	單位	姓名
國中男生組	100M自由式	1	1		
國中男生組	100M自由式	1	2	國風國中	謝侑辰
國中男生組	100M自由式	1	3	國風國中	張宸瑋
國中男生組	100M自由式	1	4	國風國中	潘彥騰
國中男生組	100M自由式	1	5	國風國中	韓奕燦

國中男生組	100M自由式	1	6	國風國中	羅子晉
國中男生組	100M自由式	1	7		
國中男生組	100M自由式	1	8		
組別	項目	組別	水道	單位	姓名
社會高中女子組	100M自由式	1	1	四維高中	鄭安希
社會高中女子組	100M自由式	1	2	四維高中	張若庭
社會高中女子組	100M自由式	1	3	國立東華大學	藍苡瑄
社會高中女子組	100M自由式	1	4	國立東華大學	陳若寧
社會高中女子組	100M自由式	1	5	國立東華大學	郭芳均
社會高中女子組	100M自由式	1	6	慈濟大學	黃子珊
社會高中女子組	100M自由式	1	7	慈濟大學	王虹樑
社會高中女子組	100M自由式	1	8	慈濟科技大學	紀華瑄
組別	項目	組別	水道	單位	姓名
社會高中男子組	100M自由式	1	1		
社會高中男子組	100M自由式	1	2	四維高中	謝鎮宇
社會高中男子組	100M自由式	1	3	四維高中	賴宥誠
社會高中男子組	100M自由式	1	4	國立東華大學	郭鎧瑞
社會高中男子組	100M自由式	1	5	花蓮高中	馬耀·棘鷺
社會高中男子組	100M自由式	1	6		
社會高中男子組	100M自由式	1	7		
社會高中男子組	100M自由式	1	8		
組別	項目	組別	水道	單位	姓名
社會高中男子組	100M自由式	2	1		
社會高中男子組	100M自由式	2	2		
社會高中男子組	100M自由式	2	3	四維高中	李孟哲
社會高中男子組	100M自由式	2	4	國立東華大學	張鄭立為
社會高中男子組	100M自由式	2	5	國立東華大學	黃國倫

社會高中男子組	100M自由式	2	6	國立東華大學	陳祈翰
社會高中男子組	100M自由式	2	7	國立東華大學	洪華謙
社會高中男子組	100M自由式	2	8		
組別	項目	組別	水道	單位	姓名
國小女生組	100M蛙式	1	1	吉安鄉	曾舒蕾
國小女生組	100M蛙式	1	2	花蓮市	傅詩媛
國小女生組	100M蛙式	1	3	吉安鄉	張苡睫
國小女生組	100M蛙式	1	4	花蓮市	法莉·娜籟
國小女生組	100M蛙式	1	5	吉安鄉	宋若綾
國小女生組	100M蛙式	1	6	花蓮市	李喬羽
國小女生組	100M蛙式	1	7	花蓮市	蔡慕澄
國小女生組	100M蛙式	1	8		
組別	項目	組別	水道	單位	姓名
國小男生組	100M蛙式	1	1	玉里鎮	邱宥琿
國小男生組	100M蛙式	1	2	花蓮市	林品翰
國小男生組	100M蛙式	1	3	花蓮市	黃柏鉸
國小男生組	100M蛙式	1	4	花蓮市	洪崇耀
國小男生組	100M蛙式	1	5	花蓮市	朱柏諺
國小男生組	100M蛙式	1	6	吉安鄉	黃定廉
國小男生組	100M蛙式	1	7	玉里鎮	陳雍廷
國小男生組	100M蛙式	1	8	花蓮市	林寬祐
組別	項目	組別	水道	單位	姓名
國中女生組	100M蛙式	1	1		
國中女生組	100M蛙式	1	2	國風國中	陳芷瑄
國中女生組	100M蛙式	1	3	國風國中	黃苡涵
國中女生組	100M蛙式	1	4	國風國中	康庭芸
國中女生組	100M蛙式	1	5	國風國中	洪宥涵

國中女生組	100M蛙式	1	6	國風國中	田孝萱
國中女生組	100M蛙式	1	7		
國中女生組	100M蛙式	1	8		
組別	項目	組別	水道	單位	姓名
國中男生組	100M蛙式	1	1		
國中男生組	100M蛙式	1	2	國風國中	張耀擎
國中男生組	100M蛙式	1	3	國風國中	金東毅
國中男生組	100M蛙式	1	4	海星中學國中部	宋宥緯
國中男生組	100M蛙式	1	5	國風國中	張鈞凱
國中男生組	100M蛙式	1	6	國風國中	朱柏瑋
國中男生組	100M蛙式	1	7	花崗國中	黃韋任
國中男生組	100M蛙式	1	8		
組別	項目	組別	水道	單位	姓名
社會高中女子組	100M蛙式	1	1		
社會高中女子組	100M蛙式	1	2		
社會高中女子組	100M蛙式	1	3	慈濟大學	徐靖茵
社會高中女子組	100M蛙式	1	4	花蓮女中	傅承美
社會高中女子組	100M蛙式	1	5		
社會高中女子組	100M蛙式	1	6		
社會高中女子組	100M蛙式	1	7		
社會高中女子組	100M蛙式	1	8		
組別	項目	組別	水道	單位	姓名
社會高中男子組	100M蛙式	1	1		
社會高中男子組	100M蛙式	1	2		
社會高中男子組	100M蛙式	1	3	國立東華大學	張祐維
社會高中男子組	100M蛙式	1	4	國立東華大學	陳昌福
社會高中男子組	100M蛙式	1	5	國立東華大學	曾柏銘

社會高中男子組	100M蛙式	1	6		
社會高中男子組	100M蛙式	1	7		
社會高中男子組	100M蛙式	1	8		
組別	項目	組別	水道	單位	姓名
國小女生組	50M蝶式	1	1	花蓮市	尹菱棠
國小女生組	50M蝶式	1	2	瑞穗鄉	陳偲喻
國小女生組	50M蝶式	1	3	花蓮市	薛亮暉
國小女生組	50M蝶式	1	4	吉安鄉	梁品艾
國小女生組	50M蝶式	1	5	花蓮市	陳姿佑
國小女生組	50M蝶式	1	6	花蓮市	林承樺
國小女生組	50M蝶式	1	7	玉里鎮	陳宥心
國小女生組	50M蝶式	1	8		
組別	項目	組別	水道	單位	姓名
國小男生組	50M蝶式	1	1		
國小男生組	50M蝶式	1	2	玉里鎮	曾昱翔
國小男生組	50M蝶式	1	3	瑞穗鄉	莊品冠
國小男生組	50M蝶式	1	4	花蓮市	劉文融
國小男生組	50M蝶式	1	5	花蓮市	吳崧楷
國小男生組	50M蝶式	1	6	花蓮市	楊智華
國小男生組	50M蝶式	1	7		
國小男生組	50M蝶式	1	8		
組別	項目	組別	水道	單位	姓名
國小男生組	50M蝶式	2	1		
國小男生組	50M蝶式	2	2		
國小男生組	50M蝶式	2	3	玉里鎮	蘇哲賢
國小男生組	50M蝶式	2	4	吉安鄉	陳予
國小男生組	50M蝶式	2	5	花蓮市	洪崑耀
國小男生組	50M蝶式	2	6	花蓮市	鍾展晨

國小男生組	50M蝶式	2	7		
國小男生組	50M蝶式	2	8		
組別	項目	組別	水道	單位	姓名
		2	1		
國中女生組	50M蝶式	2	2	國風國中	劉柔佑
國中女生組	50M蝶式	2	3	國風國中	陳品甄
國中女生組	50M蝶式	2	4	國風國中	陳以絮
國中女生組	50M蝶式	2	5	國風國中	嚴紫瑄
國中女生組	50M蝶式	2	6	慈濟大學附設高中國中部	徐瑛姿
國中女生組	50M蝶式	2	7	國風國中	陳品蓉
國中女生組	50M蝶式	2	8		
組別	項目	組別	水道	單位	姓名
國中男生組	50M蝶式	1	1		
國中男生組	50M蝶式	1	2	國風國中	蕭上皓
國中男生組	50M蝶式	1	3	海星中學國中部	黃宥恩
國中男生組	50M蝶式	1	4	國風國中	溫柏惟
國中男生組	50M蝶式	1	5	國風國中	潘彥騰
國中男生組	50M蝶式	1	6	國風國中	謝侑辰
國中男生組	50M蝶式	1	7	國風國中	李原甫
國中男生組	50M蝶式	1	8		
組別	項目	組別	水道	單位	姓名
社會高中女子組	50M蝶式	1	1		
社會高中女子組	50M蝶式	1	2	四維高中	李廖沛喻
社會高中女子組	50M蝶式	1	3	國立東華大學	曾柏瑜
社會高中女子組	50M蝶式	1	4	慈濟大學	王虹琴
社會高中女子組	50M蝶式	1	5	慈濟科技大學	紀華瑄
社會高中女子組	50M蝶式	1	6	花蓮女中	劉育慈

社會高中女子組	50M蝶式	1	7	花蓮女中	涂育慈
社會高中女子組	50M蝶式	1	8		
組別	項目	組別	水道	單位	姓名
社會高中男子組	50M蝶式	1	1	吉安鄉	于華
社會高中男子組	50M蝶式	1	2	四維高中	賴宥誠
社會高中男子組	50M蝶式	1	3	四維高中	黃冠傑
社會高中男子組	50M蝶式	1	4	國立東華大學	朱宸鋒
社會高中男子組	50M蝶式	1	5	國立東華大學	郭鎧瑞
社會高中男子組	50M蝶式	1	6	國立東華大學	黃國庭
社會高中男子組	50M蝶式	1	7	國立東華大學	楊子慶
社會高中男子組	50M蝶式	1	8	花蓮高中	馬耀·棘鷺
組別	項目	組別	水道	單位	姓名
國小女生組	200M仰式	1	1	花蓮市	程圓緣
國小女生組	200M仰式	1	2	花蓮市	傅晨晞
國小女生組	200M仰式	1	3	瑞穗鄉	陳芊汝
國小女生組	200M仰式	1	4	花蓮市	林子琦
國小女生組	200M仰式	1	5	吉安鄉	梁品芮
國小女生組	200M仰式	1	6	吉安鄉	張苾暄
國小女生組	200M仰式	1	7	花蓮市	徐翊煊
國小女生組	200M仰式	1	8	花蓮市	田咫函
組別	項目	組別	水道	單位	姓名
國小男生組	200M仰式	1	1	吉安鄉	徐祥祐
國小男生組	200M仰式	1	2	吉安鄉	賴定謙
國小男生組	200M仰式	1	3	吉安鄉	吳承擘
國小男生組	200M仰式	1	4	花蓮市	游珩
國小男生組	200M仰式	1	5	花蓮市	張晉維
國小男生組	200M仰式	1	6	花蓮市	黃柏鉸



國小男生組	200M仰式	1	7	花蓮市	黃裕家
國小男生組	200M仰式	1	8		
組別	項目	組別	水道	單位	姓名
國中女生組	200M仰式	1	1		
國中女生組	200M仰式	1	2		
國中女生組	200M仰式	1	3	國風國中	李家馨
國中女生組	200M仰式	1	4	國風國中	邱昱嬛
國中女生組	200M仰式	1	5	國風國中	朱清毓
國中女生組	200M仰式	1	6		
國中女生組	200M仰式	1	7		
國中女生組	200M仰式	1	8		
組別	項目	組別	水道	單位	姓名
國中男生組	200M仰式	1	1		
國中男生組	200M仰式	1	2	自強國中	田孝恩
國中男生組	200M仰式	1	3	國風國中	韓奕煊
國中男生組	200M仰式	1	4	國風國中	蕭上皓
國中男生組	200M仰式	1	5	國風國中	朱柏瑋
國中男生組	200M仰式	1	6	國風國中	李原甫
國中男生組	200M仰式	1	7	自強國中	孫偉昌
國中男生組	200M仰式	1	8		
組別	項目	組別	水道	單位	姓名
社會高中女子組	200M仰式	1	1		
社會高中女子組	200M仰式	1	2		
社會高中女子組	200M仰式	1	3		
社會高中女子組	200M仰式	1	4	四維高中	秦柏瑄
社會高中女子組	200M仰式	1	5		
社會高中女子組	200M仰式	1	6		

社會高中女子組	200M仰式	1	7		
社會高中女子組	200M仰式	1	8		
組別	項目	組別	水道	單位	姓名
社會高中男子組	200M仰式	1	1		
社會高中男子組	200M仰式	1	2		
社會高中男子組	200M仰式	1	3		
社會高中男子組	200M仰式	1	4	四維高中	曾逸祥
社會高中男子組	200M仰式	1	5		
社會高中男子組	200M仰式	1	6		
社會高中男子組	200M仰式	1	7		
社會高中男子組	200M仰式	1	8		
組別	項目	組別	水道	單位	姓名
國小女生組	4X50M混合式接力	1	1		
國小女生組	4X50M混合式接力	1	2		
國小女生組	4X50M混合式接力	1	3		
國小女生組	4X50M混合式接力	1	4	花蓮市	
國小女生組	4X50M混合式接力	1	5	吉安鄉	
國小女生組	4X50M混合式接力	1	6		
國小女生組	4X50M混合式接力	1	7		
國小女生組	4X50M混合式接力	1	8		
組別	項目	組別	水道	單位	姓名
國小男生組	4X50M混合式接力	1	1		
國小男生組	4X50M混合式接力	1	2		
國小男生組	4X50M混合式接力	1	3	吉安鄉	
國小男生組	4X50M混合式接力	1	4	玉里鎮	
國小男生組	4X50M混合式接力	1	5	花蓮市	
國小男生組	4X50M混合式接力	1	6	瑞穗鄉	

國小男生組	4X50M混合式接力	1	7		
國小男生組	4X50M混合式接力	1	8		
組別	項目	組別	水道	單位	姓名
社會高中女子組	4X100M混合式接力	1	1		
社會高中女子組	4X100M混合式接力	1	2		
社會高中女子組	4X100M混合式接力	1	3		
社會高中女子組	4X100M混合式接力	1	4	東華大學	
社會高中女子組	4X100M混合式接力	1	5		
社會高中女子組	4X100M混合式接力	1	6		
社會高中女子組	4X100M混合式接力	1	7		
社會高中女子組	4X100M混合式接力	1	8		
組別	項目	組別	水道	單位	姓名
社會高中男子組	4X100M混合式接力	1	1		
社會高中男子組	4X100M混合式接力	1	2		
社會高中男子組	4X100M混合式接力	1	3		
社會高中男子組	4X100M混合式接力	1	4	東華大學	
社會高中男子組	4X100M混合式接力	1	5		
社會高中男子組	4X100M混合式接力	1	6		
社會高中男子組	4X100M混合式接力	1	7		
社會高中男子組	4X100M混合式接力	1	8		
組別	項目	組別	水道	單位	姓名
國中女生組	800M自由式	1	1		
國中女生組	800M自由式	1	2		
國中女生組	800M自由式	1	3		
國中女生組	800M自由式	1	4	國風國中	王羿云
國中女生組	800M自由式	1	5		
國中女生組	800M自由式	1	6		

國中女生組	800M自由式	1	7		
國中女生組	800M自由式	1	8		
組別	項目	組別	水道	單位	姓名
國中男生組	800M自由式	1	1		
國中男生組	800M自由式	1	2		
國中男生組	800M自由式	1	3	國風國中	蔡宜綸
國中男生組	800M自由式	1	4	國風國中	鄭翔予
國中男生組	800M自由式	1	5	國風國中	謝鎮安
國中男生組	800M自由式	1	6		
國中男生組	800M自由式	1	7		
國中男生組	800M自由式	1	8		
組別	項目	組別	水道	單位	姓名
社會高中男子組	800M自由式	1	1	四維高中	蔡承恩
社會高中男子組	800M自由式	1	2	四維高中	王文宥
社會高中男子組	800M自由式	1	3	四維高中	曾立丞
社會高中男子組	800M自由式	1	4	四維高中	羅仕軒
社會高中男子組	800M自由式	1	5	四維高中	蕭嘉宏
社會高中男子組	800M自由式	1	6	國立東華大學	楊子慶
社會高中男子組	800M自由式	1	7	國立東華大學	王維安
社會高中男子組	800M自由式	1	8	國立東華大學	PauloLinares

# 中華民國 111 年花蓮縣全縣暨社區全民聯合運動會

(暨 112 年全中運選拔)

## 羽球技術手冊

### 壹、羽球運動組織：

#### 一、中華民國羽球協會：

理事長：張國祚

電話：02-8771-1440

傳真：02-2752-2740

地址：臺北市中山區朱崙街 20 號 8 樓 810 室

#### 二、花蓮縣體育會羽球委員會：

主委：吳忠傑

總幹事：陳志君

電話：0933250532

會址：花蓮縣吉安鄉文化 8 街 90 巷 8 號

### 貳、競賽資訊：

一、競賽日期：111 年 11 月 5-6 日（星期六、日）計 2 天。

二、競賽地點：花蓮縣中正體育館。

#### 三、報名資格：

（一）國小組：比賽當學期註冊之花蓮縣、市在學學生皆可報名參加，每人限報兩項。

（二）國、高中組(112 年全中運選拔賽項目)：每人限報一項，不得越級參賽，並且符合下列規定：

1. 比賽當學期註冊在學之花蓮縣、市在學學生。

2. 參加國中組者，不得逾十六歲；參加高中組者，不得逾十九歲。

3. 轉學生或重考生參加比賽者，以具有就讀該學校一年以上之學籍為限。但輔導轉學者，不在此限。

（三）社會組：詳閱 111 年花蓮縣運秩序冊報名資格規範。

#### 四、競賽分組：各單位至多限報 2 隊

##### （一）團體組：

1. 社會高中男子組。

2. 社會高中女子組。

3. 國中男生組

4. 國中女生組

5. 國小男生組(1、2 年級組；3、4 年級組；5、6 年級組)。

6. 國小女生組(1、2 年級組；3、4 年級組；5、6 年級組)。

（二）個人組：每位選手僅能選擇一組參賽(同一組別可報單、雙打兩項)。

1. 高中男生組(暨全中運選拔)單、雙打。

2. 高中女生組(暨全中運選拔)單、雙打。

3. 國中男生組(暨全中運選拔)單、雙打。
4. 國中女生組(暨全中運選拔)單、雙打。
5. 國小男生單、雙打(1年級組、2年級組、3年級組、4年級組、5年級組、6年級組)。
6. 國小女生單、雙打(1年級組、2年級組、3年級組、4年級組、5年級組、6年級組)。

五、報名人數：

(一) 團體組：

1. 社高組註冊選手每隊上限8人下限6人。
2. 國中組及國小組註冊選手每隊上限6人下限4人。

(二) 個人組：

1. 個人單打：每單位限報2名選手。
2. 個人雙打：每單位限報2組選手。

六、比賽規則：採用中華民國羽球協會審定之通用規則。

七、比賽制度：視報名隊數多寡而定。

八、比賽細則：

(一) 比賽用球：採用中華民國羽球協會認可之比賽球。

(二) 計分方法：

1. 社高組比賽採三點制，勝二點為勝，出場序：雙、雙、雙。
2. 國中、國小組比賽採三點制，勝二點為勝，出場序：單、雙、單(單、雙打不得互兼)。
3. 各點以單局 31 分計算，採落地得分制，30 分平分不加分，16 分換邊。國小組以單局 21 分制計算，先到達 21 分者勝，20 分平分不加分，11 分交換場地。
4. 如採循環賽時，積分算法如下：
  - (1) 勝 1 場得 2 分，敗 1 場得 1 分，積分多者為勝。
  - (2) 2 隊積分相等，勝者為勝。
  - (3) 3 隊以上積分相等，以該相關隊比賽結果依下列順序判定：
    - A. (勝點和) ÷ (負點和) 之商，大者為勝；如相等則以
    - B. (勝局和) ÷ (負局和) 之商，大者為勝；如相等則以
    - C. (勝分和) ÷ (負分和) 之商，大者為勝
    - D. 若再相等，則由裁判長抽籤決定之。
5. 凡中途棄權退出比賽或經大會判定失格之球隊，其比賽成績不予計算，以後之出賽權亦予取消。
6. 比賽日程抽籤排定後，不得請求更改。
7. 參賽選手逾比賽時間 5 分鐘不出場比賽者，以棄權論(依大會時間為準)。
8. 每隊出場名單不能有輪空情事，否則輪空該組及以下各組均以零分計算。
9. 不服從裁判員及裁判長之判決及不遵守大會規定者，得取消其比賽資格。

10. 為免除冒名頂替，請球員於出賽時，務請攜帶大會製發之選手證。
11. 參賽隊職員於比賽期間由主辦單位統一辦理公共意外責任保險。
12. 為保障選手安全與權益，建請各參賽單位自行為所屬隊職員投保意外保險或採行其他相關適當措施。
13. 選拔賽：個人組前三名可代表花蓮縣參加 112 年全中運。

參、管理資訊：

一、競賽管理：在本縣縣運籌備委員會指導下，由花蓮縣體育會羽球委員會負責羽毛球競賽各項技術工作。

二、技術人員：

(一) 裁判人員：裁判長及裁判員由本縣體育會羽球委員會商請聘請及聘任。

(二) 審判委員：審判委員共 3 人，召集人及審判委員由花蓮縣體育會羽球委員會遴派。

三、獎勵：依據競賽總則第 11 條之規定辦理。

四、申訴：依據競賽總則第 14 條之規定辦理。

五、罰則：依據競賽總則第 16 條之規定辦理。

# 111 年花蓮縣全縣暨社區全民聯合運動會羽球隊職員名單

共 20 個單位，總計 499 位隊職員

## 一、社高男子組

### 1、花蓮市 A

領隊:魏嘉賢

李建緯 趙賢勳 趙家佑 鄭健民 魏雲詠 余睿廉 葉曾冠融

### 2、吉安鄉 A

領隊:游淑貞 教練:林佑達 管理:尤彩蓁

林頌 林融 黃崇榮 邱易鴻 陳柏叡 劉柏良 陳煜欽 王正宇

### 3、鳳林鎮 A

領隊:蕭文龍 教練:梁添登 管理:游茹淇

黃建皓 詹前力 楊志偉 徐榮懋 徐胤庭 梁添登 洪志宏 詹進富

### 4、國立東華大學 A

領隊:趙涵捷 教練:魏雲詠

葉人豪 楊博凱 鄭家恩 彭凡城 徐以倫 曾嘉弘 洪俊志 鄭博宇

### 5、國立東華大學 B

領隊:趙涵捷 教練:魏雲詠

鄧和毅 甘佑信 陳哲宇 劉少甫 游翔宇 李杰芮 顏汎達 鄭之琦

### 6、慈濟大學 A

領隊:劉怡均 教練:李瑋慈 管理:陳聰毅

蘇政偉 陳冠豪 陳映宇 賴國勳 郭庭綱 王彥博 陳彥廷 林恒

### 7、花蓮高中 A

領隊:楊鵬耀 教練:王喬彥 管理:邱培杰

施得暉 王喬彥 楊富翔 魏渤原 宋睿恩 蔡綿仁

### 8、花蓮高工 A

領隊:黃鴻穎 教練:張存輝

林宸玄 李王崇恕 陳威 吳冠霖 賴暉翔 陳承希 莊智傑 吳慈鵬

### 9、海星中學高中部 A

領隊:陳海鵬 教練:邱毓賢

楊宗晏 莊凱硯 洪宇忠 林李順傑 葉柏亨 王瑋柏 楊祐寧 劉宇晏



## 二、社高女子組

### 1、花蓮市 A

領隊:魏嘉賢

陳秋惠 楊秀琴 張菟莘 賴永沂 沈婉真 余芷妍 鍾京軒

### 2、鳳林鎮 A

領隊:蕭文龍 教練:梁添登 管理:游茹淇

王毓嫻 許寶珍 吳繡賢 沈珮鈴 黃郁菱 林嘉軒 黃孝柔

### 3、國立東華大學 A

領隊:趙涵捷 教練:魏雲詠

蔡佳妤 陳亮妤 陳宜芬 薛宇涵 王苡又 高苡宸 郭怡如 黃琳

### 4、慈濟大學 A

領隊:劉怡均 教練:李瑋慈 管理:陳聰毅

顏康如 徐芷盈 黃亭禎 吳品萱 陳慈慧 史書晴 陳美蓁

### 5、花蓮女中 A

領隊:詹滿福 教練:依仰·拿難

依仰·拿難 姚書宇 邱雨瑄 謝宜瑄 王羽潔 王玟 陳青華 劉暄璘

### 6、花蓮女中 B

領隊:詹滿福 教練:依仰·拿難

張崇恩 黃妤姍 謝家瑄 郭鈺菁 鐘翊純 陳珮馨 趙心茹 古妤柔

## 三、國中男子組

### 1、慈濟大學附設高中國中部 A

領隊:李玲惠 管理:魏雲詠

鍾博丞

### 2、花崗國中 A

領隊:李恩銘 教練:劉柏良

莊凱棟 鄭又誠 陳志軒 鄭袁融 王少鴻

### 3、花崗國中 B

領隊:李恩銘 教練:劉柏良

朱濬德 古鈞杰 賴定緯 蔡兆恩 林芄瀚

### 4、國風國中 A

領隊:劉文彥 教練:林融 管理:張有用

徐紹瑜 吳柏均 劉泓佑 張鈞凱 劉亮言 邱奕詮

## 5、宜昌國中 A

領隊:葉人豪 教練:許文翼  
馮柏恩 胡家豪 張淳皓 吳承穎 張家浩

## 6、鳳林國中 A

領隊:羅崇禧 教練:詹進富  
林冠佑 邱廷寓 陳蕾合 李柏勳 翁林澤 林郁閔証

## 7、化仁國中 A

領隊:梁仲志 教練:林頌 管理:傅楨慈  
蘇康瑜

## 四、國小男子三、四年級組

### 1、花蓮市 A

領隊:魏嘉賢 教練:徐以倫  
范剛維 林書銘 陳芄睿 吳漢升 黃振權

### 2、花蓮市 B

領隊:干仁賢 教練:林融 管理:陳郁涵  
吳可期 許林紘 江威宇 林君瀧 吳若谷

### 3、吉安鄉 A

領隊:游淑貞  
鍾竣智 姚森培 葉家予 麥宸睿

### 4、吉安鄉 B

領隊:游淑貞  
李名翔 林祈恩 陳允樂 鄭至凱

## 五、國小男子五、六年級組

### 1、花蓮市 A

領隊:魏嘉賢 教練:徐以倫, 鄭家恩  
徐瑞鴻 曹博承 邱彥嘉 胡和正 魏勻揚 盧大可

### 2、花蓮市 B

領隊:魏嘉賢 教練:林融  
趙允衍 許家維 吳柏滄 邱品瑞 溫直方 李濬廷

### 3、吉安鄉 A

領隊:丁嘉琦  
賴昶易 謝家懷 劉為樑 葉澄

#### 4、鳳林鎮 A

領隊:蕭文龍 教練:徐素君 管理:曾淑珍  
王佑廷 張丞旻 謝和豫 溫錦權

### 六、國小女子五、六年級組

#### 1、花蓮市 A

領隊:干仁賢,吳惠貞 管理:陳郁涵,徐得彬,梁哲璋  
陳子昕 陳羽彤 張容嘉 溫玥如 溫玥華 徐若芯 徐晨芸 陳家婕 魏心圓  
許筱宓 江巧涵 許林芝

#### 2、花蓮市 B

領隊:吳惠貞 管理:徐得彬  
林臨芸 胡懷真 許筱晴 陳雅婕 鄭嫣然 趙允儂 林唯璽 黃述平 林臨芸  
邱愉絮 邱愉涵

#### 3、吉安鄉 A

領隊:游淑貞 管理:涂花嘉  
黃宥心 黃靖恩 范元瀨 陳若語

### 七、高中男子組

#### 1、花蓮高中 A

領隊:楊鵬耀 教練:王喬彥 管理:邱培杰  
施得暉 楊富翔 魏渤原 宋睿恩

#### 2、花蓮高農 A

領隊:梁宇承  
盧滋承 林宇祥 詹潘俊德

#### 3、花蓮高工 A

領隊:黃鴻穎  
林宸玄 陳威 李王崇恕 吳慈鵬 陳威 吳冠霖

#### 4、海星中學高中部 A

領隊:陳海鵬 教練:邱毓賢  
楊宗晏 莊凱硯

#### 5、海星中學高中部 B

領隊:陳海鵬 教練:邱毓賢  
楊祐寧 劉宇晏

## 6、四維高中 A

領隊:蔡忠和 教練:林威均  
杜宇田

## 八、高中女子組

### 1、花蓮女中 A

領隊:詹滿福 教練:依仰·拿難 管理:胡業成  
謝宜瑄 邱雨瑄 王羽潔

### 2、花蓮女中 B

領隊:詹滿福 教練:依仰·拿難 管理:胡業成  
王玟 陳青華 劉暄璘

### 3、慈濟大學附設高中 A

領隊:李玲惠 教練:魏雲詠  
張芷芸

### 4、花崗國中 A

領隊:李恩銘 教練:劉柏良  
潘奕昕

### 5、國風國中 A

領隊:劉文彥 管理:黃友伶  
黃郁凌

### 6、宜昌國中 A

領隊:葉人豪 教練:許文翼  
黃芸 徐子容 邱佳芸 李璇 黃庭恩 張鈺君

### 7、壽豐國中 A

領隊:鄭健民 教練:鄭家恩  
賴莊彩鈴

## 九、國小男子三年級組

### 1、花蓮市 A

領隊:魏嘉賢  
江威宇 許林紘

### 2、花蓮市 B

領隊:魏嘉賢 教練:林頌 管理:姜智騰  
林君瀧 陳柏丞

### 3、吉安鄉 A

領隊:游淑貞 教練:黃家恩  
鍾峻智

### 4、吉安鄉 B

領隊:游淑貞  
麥宸睿

### 5、鳳林鎮 A

領隊:蕭文龍 教練:徐素君 管理:曾淑珍  
李陳叡

### 6、鳳林鎮 B

領隊:蕭文龍 教練:徐素君 管理:曾淑珍  
鄧名傑

## 十、國小男子四年級組

### 1、花蓮市 A

領隊:魏嘉賢  
林書銘 吳漢升 黃振權

### 2、花蓮市 B

領隊:魏嘉賢 教練:林頌  
范剛維 吳可期 吳若谷

### 3、秀林鄉 A

領隊:許順欽 教練:謝念尊 管理:廖欽玄  
陳惜恩

### 4、吉安鄉 A

領隊:游淑貞  
林祈恩 陳允樂

### 5、吉安鄉 B

領隊:游淑貞  
姚森培 葉家予 李名翔

## 十一、國小男子五年級組

### 1、花蓮市 A

領隊:吳煒增  
邱品瑞 李濬廷 溫直方

## 2、花蓮市 B

領隊:魏嘉賢

許家維

## 3、吉安鄉 A

領隊:游淑貞

謝家懷 劉為樑

## 4、吉安鄉 B

領隊:游淑貞

王宏洋 黃煥祐

## 5、鳳林鎮 A

領隊:蕭文龍 教練:徐素君 管理:曾淑珍

謝和豫

## 6、鳳林鎮 B

領隊:蕭文龍 教練:徐素君 管理:曾淑珍

溫錦權

## 十二、國小男子六年級組

### 1、花蓮市 A

領隊:鮑明鈞 教練:林祐達, 鄭家恩

邱彥嘉 魏勻揚 盧大可

### 2、花蓮市 B

領隊:魏嘉賢

曹博承 胡和正 徐瑞鴻

### 3、秀林鄉 A

領隊:許順欽 教練:謝念尊 管理:廖欽玄

杜宥恩 朱雲開

### 4、吉安鄉 A

領隊:游淑貞 管理:涂花嘉

賴昶易

### 5、吉安鄉 B

領隊:游淑貞

葉澄

### 6、鳳林鎮 A

領隊:蕭文龍 教練:徐素君 管理:曾淑珍

王佑廷

## 7、鳳林鎮 B

領隊:蕭文龍      教練:徐素君      管理:曾淑珍  
張丞旻

## 十三、國小女子三年級組

### 1、花蓮市 A

領隊:魏嘉賢  
江巧涵

### 2、花蓮市 B

領隊:魏嘉賢  
趙允儂

### 3、秀林鄉 A

領隊:李志成      教練:林頌      管理:林紹華  
楊芯閔

### 4、吉安鄉 B

領隊:游淑貞  
陳若語

### 5、鳳林鎮 A

領隊:蕭文龍      教練:徐素君      管理:曾淑珍  
林郁芮昕

## 十四、國小女子四年級組

### 1、花蓮市 A

領隊:干仁賢      管理:陳郁涵  
徐若芯      魏心圓

### 2、吉安鄉 A

領隊:游淑貞  
黃靖恩

## 十五、國小女子五年級組

### 1、花蓮市 A

領隊:魏嘉賢  
陳雅婕      黃述平

### 2、吉安鄉 A

領隊:游淑貞  
黃宥心

### 3、吉安鄉 B

領隊:游淑貞  
范元瀨

### 4、鳳林鎮 A

領隊:蕭文龍 教練:徐素君 管理:曾淑珍  
王晨珊

### 5、鳳林鎮 B

領隊:蕭文龍 教練:徐素君 管理:曾淑珍  
李欣晏

## 十六、國小女子六年級組

### 1、花蓮市 A

領隊:魏嘉賢  
林唯璽 張容嘉 胡懷真 鄭嫣然 陳家婕 陳子昕 許林芝 陳羽彤 林臨芸

### 2、花蓮市 B

領隊:魏嘉賢 教練:林頌  
許筱宓 溫玥如 溫玥華

### 3、秀林鄉 A

領隊:許順欽 教練:謝念尊 管理:廖欽玄  
李綵潔

## 十七、國小女子二年級組

### 1、花蓮市 A

領隊:魏嘉賢  
徐晨芸 邱愉涵 邱愉潔

### 2、花蓮市 B

領隊:魏嘉賢  
沈沛昕

### 3、秀林鄉 A

領隊:許順欽 教練:謝念尊 管理:廖欽玄  
余品倪



# 111 年花蓮縣全縣暨社區全民聯合運動會羽球比賽名單

## 一、社高男子組

### 1、團體賽（本項共 9 隊，取 3 隊）

花蓮市 A：鄭健民 趙家佑 趙賢勳 李建緯 葉曾冠融 余睿廉 魏雲詠  
吉安鄉 A：邱易鴻 林融 王正宇 林頌 陳煜欽 陳柏叡 劉柏良 黃崇榮  
鳳林鎮 A：徐胤庭 詹前力 黃建皓 詹進富 洪志宏 梁添登 徐榮懋 楊志偉  
國立東華大學 A：鄭家恩 曾嘉弘 葉人豪 洪俊志 彭凡城 徐以倫 楊博凱 鄭博宇  
國立東華大學 B：游翔宇 甘佑信 鄭之琦 陳哲宇 李杰芮 鄧和毅 顏汎達 劉少甫  
慈濟大學 A：陳映宇 林恒 王彥博 蘇政偉 陳彥廷 賴國勳 郭庭綱 陳冠豪  
花蓮高中 A：宋睿恩 蔡綿仁 楊富翔 魏渤原 施得暉 王喬彥  
花蓮高工 A：陳威 莊智傑 陳承希 李王崇恕 林宸玄 吳慈鵬 賴暉翔 吳冠霖  
海星中學高中部 A：洪宇忠 莊凱硯 劉宇晏 楊宗晏 楊祐寧 王瑋柏 葉柏亨 林李順傑

## 二、社高女子組

### 1、團體賽（本項共 6 隊，取 3 隊）

花蓮市 A：賴永沂 張菟芊 楊秀琴 陳秋惠 鍾京軒 余芷妍 沈婉真  
鳳林鎮 A：林嘉軒 吳繡賢 沈珮鈴 王毓嫻 許寶珍 黃孝柔 黃郁菱  
國立東華大學 A：薛宇涵 蔡佳妤 王苡又 陳宜芬 黃琳 陳亮妤 高苡宸 郭怡如  
慈濟大學 A：陳美蓁 史書晴 陳慈慧 吳品萱 黃亭禎 徐芷盈 顏康如  
花蓮女中 A：邱雨瑄 謝宜瑄 劉暄璘 王羽潔 王玟 依仰·拿難 陳青華 姚書宇  
花蓮女中 B：古妤柔 謝家瑄 郭鈺菁 張崇恩 鐘翊純 陳珮馨 趙心茹 黃妤姍

## 三、國中男子組

### 1、單打（本項共 8 人，取 3 人）

鍾博丞（慈濟大學附設高中國中部 A） 蘇康瑜（化仁國中 A）  
王少鴻（花崗國中 A） 莊凱棣（花崗國中 A） 張鈞凱（國風國中 A）  
馮柏恩（宜昌國中 A） 林冠佑（鳳林國中 A） 邱庭寓（鳳林國中 A）

### 2、團體賽（本項共 5 隊，取 3 隊）

花崗國中 A：陳志軒 王少鴻 莊凱棣 鄭袁融 鄭又誠  
花崗國中 B：朱濬德 賴定緯 蔡兆恩 古鈞杰 林芄瀚  
國風國中 A：劉泓佑 吳柏均 劉亮言 徐紹瑜 張鈞凱 邱奕詮  
宜昌國中 A：胡家豪 張家浩 馮柏恩 吳承穎 張淳皓  
鳳林國中 A：林郁閔証 陳蕾合 翁林澤 邱庭寓 林冠佑 李柏勳

### 3、雙打（本項共 8 組，取 3 組）

鄭又誠 陳志軒（花崗國中 A） 吳柏均 邱奕詮（國風國中 A）  
胡家豪 張淳皓（宜昌國中 A） 陳蕾合 李柏勳（鳳林國中 A）  
劉泓佑 徐紹瑜（國風國中 A） 吳承穎 張家浩（宜昌國中 A）  
翁林澤 林郁閔証（鳳林國中 A） 鄭袁融 朱濬德（花崗國中 B）

#### 四、國中女子組

##### 1、單打(本項共 5 人, 取 3 人)

潘奕昕(花崗國中 A) 黃郁凌(國風國中 A)  
黃庭恩(宜昌國中 A) 張鈺君(宜昌國中 A) 賴莊彩鈴(壽豐國中 A)

#### 五、國小男子三、四年級組

##### 1、團體賽(本項共 4 隊, 取 2 隊)

花蓮市 A: 吳漢升 范剛維 林書銘 黃振權 陳芄睿  
花蓮市 B: 吳可期 林君瀧 許林紘 江威宇 吳若谷  
吉安鄉 A: 葉家予 麥宸睿 鍾竣智 姚森培  
吉安鄉 B: 陳允樂 鄭至凱 李名翔 林祈恩

#### 六、國小男子五、六年級組

##### 1、團體賽(本項共 4 隊, 取 2 隊)

花蓮市 A: 胡和正 邱彥嘉 曹博承 盧大可 徐瑞鴻 魏勻揚  
花蓮市 B: 吳柏滄 邱品瑞 趙允衍 許家維 李濬廷 溫直方  
吉安鄉 A: 劉為樑 賴昶易 葉澄 謝家懷  
鳳林鎮 A: 張丞旻 謝和豫 王佑廷 溫錦權

#### 七、國小女子五、六年級組

##### 1、團體賽(本項共 5 隊, 取 3 隊)

花蓮市 A: 陳羽彤 陳家婕 溫玥華 許筱宓 溫玥如 陳子昕  
花蓮市 B: 胡懷真 黃述平 林臨芸 陳雅婕 許筱晴  
花蓮市 C: 張容嘉 徐晨芸 許林芝 江巧涵 徐若芯 魏心圓  
花蓮市 D: 邱愉絜 林唯璽 趙允僊 鄭嫣然 邱愉涵  
吉安鄉 A: 范元瀨 黃宥心 陳若語 黃靖恩

#### 八、高中男子組

##### 1、單打(本項共 6 人, 取 3 人)

楊富翔(花蓮高中 A) 施得暉(花蓮高中 A)  
盧泓承(花蓮高農 A) 林宸玄(花蓮高工 A)  
陳威(花蓮高工 A) 杜宇田(四維高中 A)

##### 2、雙打(本項共 6 組, 取 3 組)

宋睿恩 魏渤原(花蓮高中 A) 詹潘俊德 林宇祥(花蓮高農 A)  
李王崇恕 吳慈鵬(花蓮高工 A) 吳冠霖 陳威(花蓮高工 A)  
莊凱硯(海星中學高中部 A) 楊宗晏(海星中學高中部 A)  
楊祐寧(海星中學高中部 B) 劉宇晏(海星中學高中部 B)

## 九、高中女子組

- 1、單打（本項共 3 人，取 1 人）  
王羽潔(花蓮女中 A) 劉暄璘(花蓮女中 B) 張芷芸(慈濟大學附設高中 A)
- 2、雙打（本項共 4 組，取 2 組）  
謝宜瑄 邱雨瑄 (花蓮女中 A) 王玟 陳青華 (花蓮女中 B)  
徐子容 邱佳芸 (宜昌國中 A) 黃芸 李璇 (宜昌國中 A)

## 十、國小男子三年級組

- 1、單打（本項共 8 人，取 3 人）  
江威宇(花蓮市 A) 許林紘(花蓮市 A) 林君瀧(花蓮市 B) 陳柏丞(花蓮市 B)  
鍾竣智(吉安鄉 A) 麥宸睿(吉安鄉 B) 李陳叡(鳳林鎮 A) 鄧名傑(鳳林鎮 B)

## 十一、國小男子四年級組

- 1、單打（本項共 4 人，取 2 人）  
林書銘 (花蓮市 A) 范剛維 (花蓮市 B)  
陳惜恩 (秀林鄉 A) 李名翔 (吉安鄉 B)
- 2、雙打（本項共 4 組，取 2 組）  
吳漢升 黃振權 (花蓮市 A) 林祈恩 陳允樂 (吉安鄉 A)  
吳若谷 吳可期 (花蓮市 B) 姚森培 葉家予 (吉安鄉 B)

## 十二、國小男子五年級組

- 1、單打（本項共 4 人，取 2 人）  
邱品瑞 (花蓮市 A) 許家維 (花蓮市 B)  
謝和豫 (鳳林鎮 A) 溫錦權 (鳳林鎮 B)
- 2、雙打（本項共 3 組，取 1 組）  
溫直方 李濬廷 (花蓮市 A)  
謝家懷 劉為樑 (吉安鄉 A)  
黃煥祐 王宏洋 (吉安鄉 B)

## 十三、國小男子六年級組

- 1、單打（本項共 8 人，取 3 人）  
魏勻揚(花蓮市 A) 曹博承(花蓮市 B) 杜宥恩(秀林鄉 A) 朱雲開 (秀林鄉 A)  
賴昶易(吉安鄉 A) 葉澄(吉安鄉 B) 王佑廷(鳳林鎮 A) 張丞旻 (鳳林鎮 B)
- 2、雙打（本項共 3 組，取 1 組）  
盧大可 邱彥嘉 (花蓮市 A)  
徐瑞鴻 胡和正 (花蓮市 B)  
杜宥恩 朱雲開 (秀林鄉 A)

#### 十四、國小女子三年級組

1、單打(本項共 5 人, 取 3 人)

江巧涵(花蓮市 A) 趙允僊(花蓮市 B) 楊芯閔(秀林鄉 A)  
陳若語(吉安鄉 B) 林郁苒昕(鳳林鎮 A)

#### 十五、國小女子四年級組

1、單打(本項共 3 人, 取 1 人)

徐若芯(花蓮市 A) 魏心圓(花蓮市 A) 黃靖恩(吉安鄉 A)

#### 十六、國小女子五年級組

1、單打(本項共 6 人, 取 3 人)

黃述平(花蓮市 A) 陳雅婕(花蓮市 A)  
黃宥心(吉安鄉 A) 范元瀨(吉安鄉 B)  
王晨珊(鳳林鎮 A) 李欣晏(鳳林鎮 B)

#### 十七、國小女子六年級組

1、單打(本項共 3 人, 取 1 人)

陳家婕(花蓮市 A) 許筱宓(花蓮市 B) 李綵潔(秀林鄉 A)

2、雙打(本項共 5 組, 取 3 組)

胡懷真 林臨芸(花蓮市 A) 溫珮華 溫珮如(花蓮市 A)  
陳子昕 陳羽彤(花蓮市 A) 鄭嫣然 林唯璽(花蓮市 A)  
張容嘉 許林芝(花蓮市 A)

#### 十八、國小女子二年級組

1、單打(本項共 5 人, 取 3 人)

徐晨芸(花蓮市 A) 邱愉絮(花蓮市 B)  
沈沛昕(花蓮市 B) 邱愉涵(花蓮市 B)  
余品倪(秀林鄉 A)

# 111 年花蓮縣全縣暨社區全民聯合運動會羽球賽程表

## 一、團體賽

(一)社高男子團體組 9 隊，取 3 名； 12 場

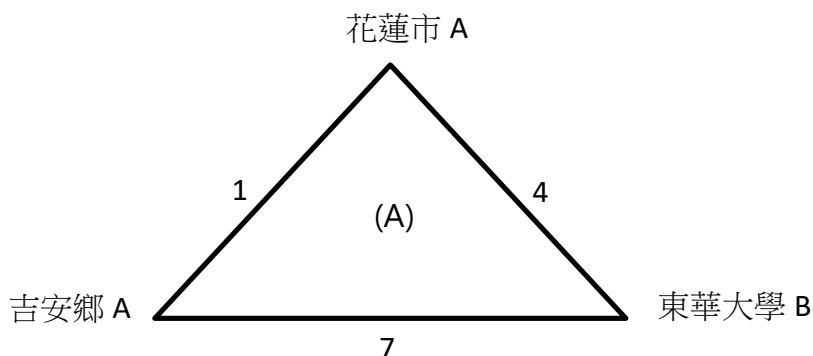

東華大學 A

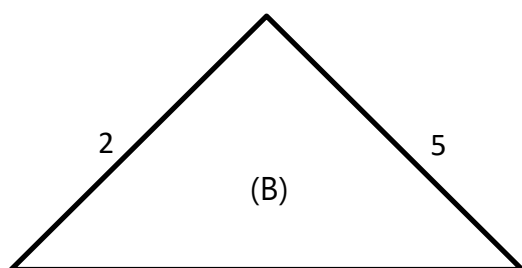

花蓮高中 A

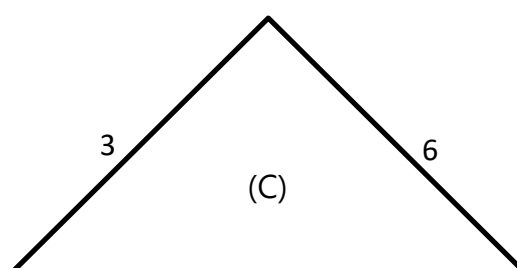

鳳林鎮 A  
決賽：三角各取，直接帶入

海星中學  
高中部 A

花蓮高工 A

慈濟大學 A

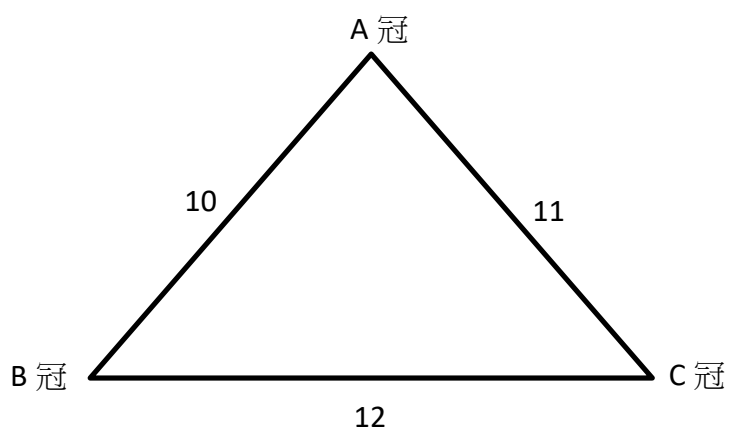

(二)社高女子團體組 6 隊，取 3 名； 10 場

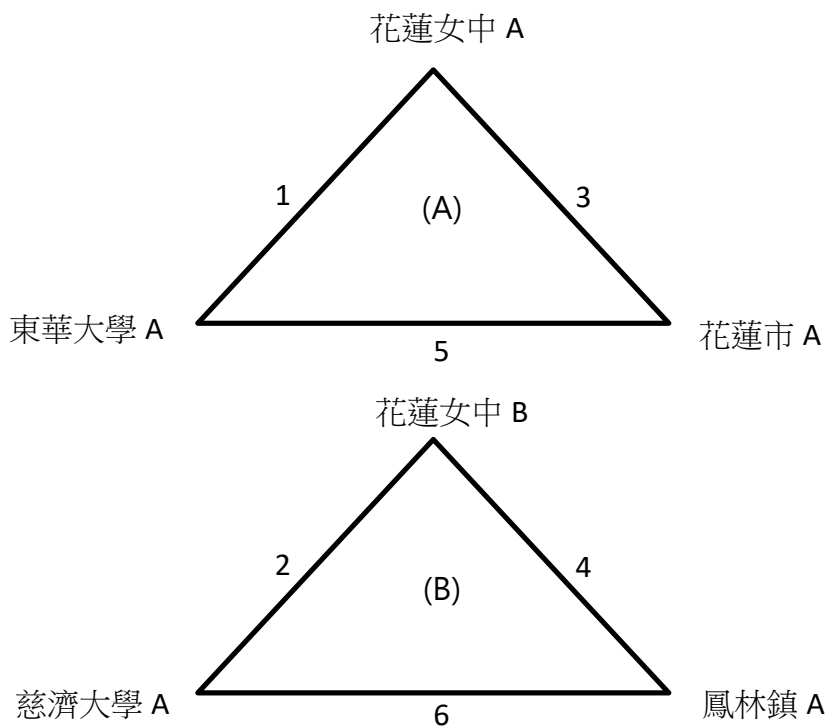

決賽：三角取二，直接帶入

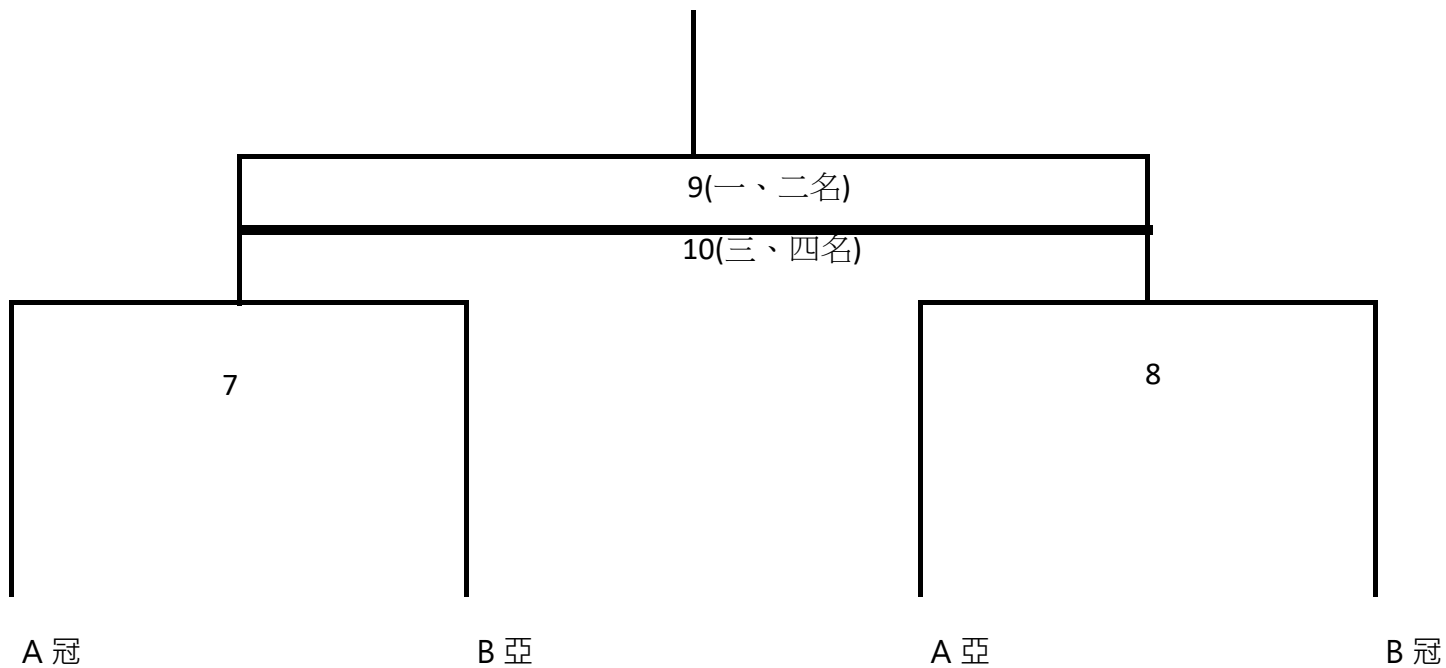

(三)國中男生團體組 5 隊，取 3 名； 10 場

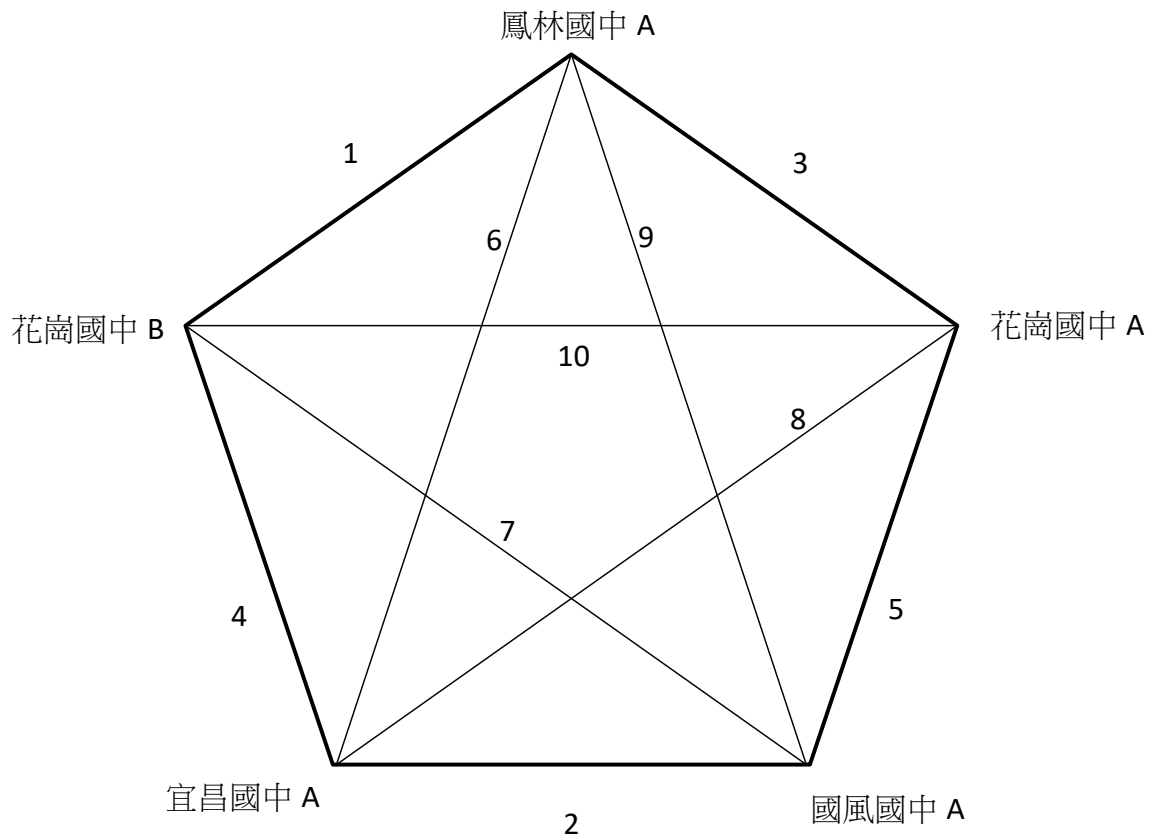

(四)國小男生 3、4 年級團體組 4 隊，取 2 名； 6 場

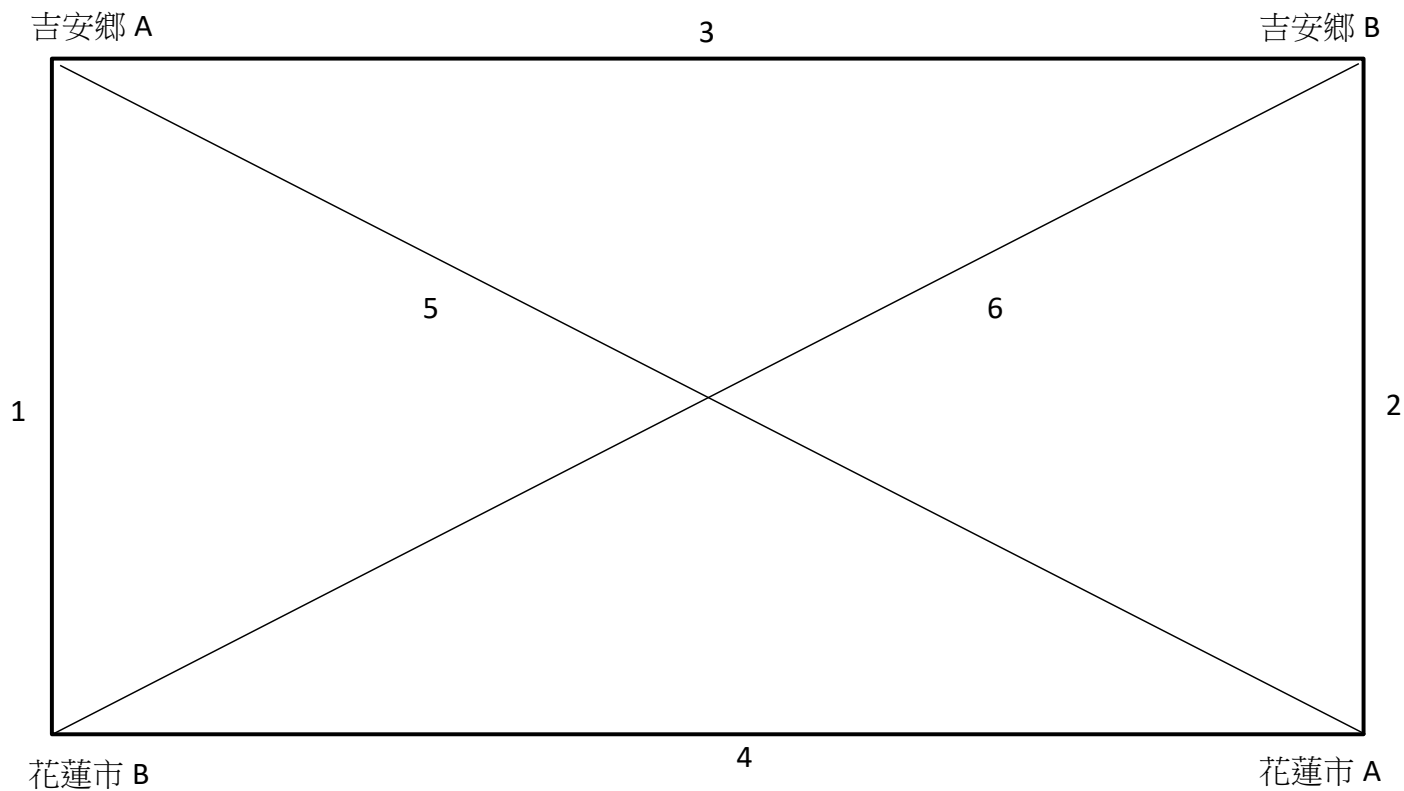

(五)國小男生 5、6 年級團體組 4 隊，取 2 名； 6 場

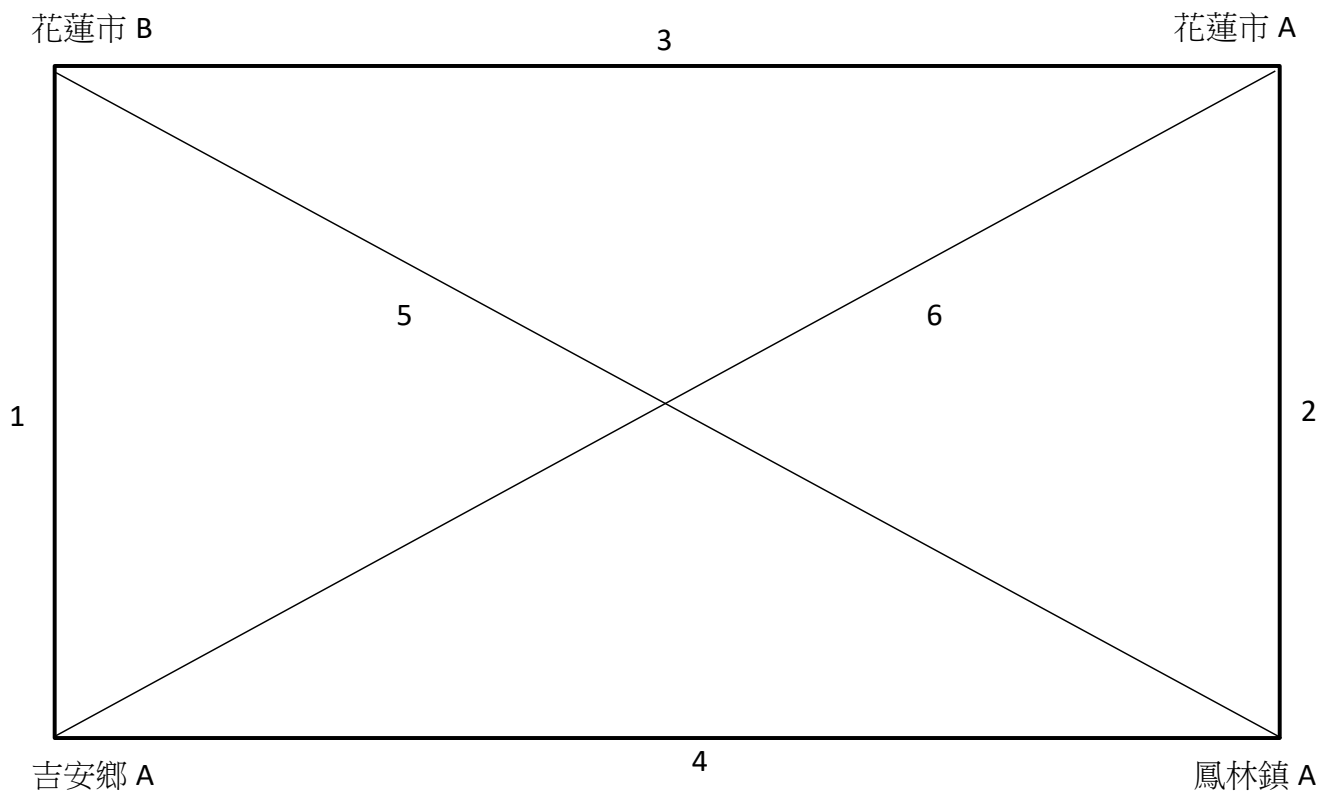

(六)國小女生 5、6 年級團體組 5 隊，取 3 名； 10 場

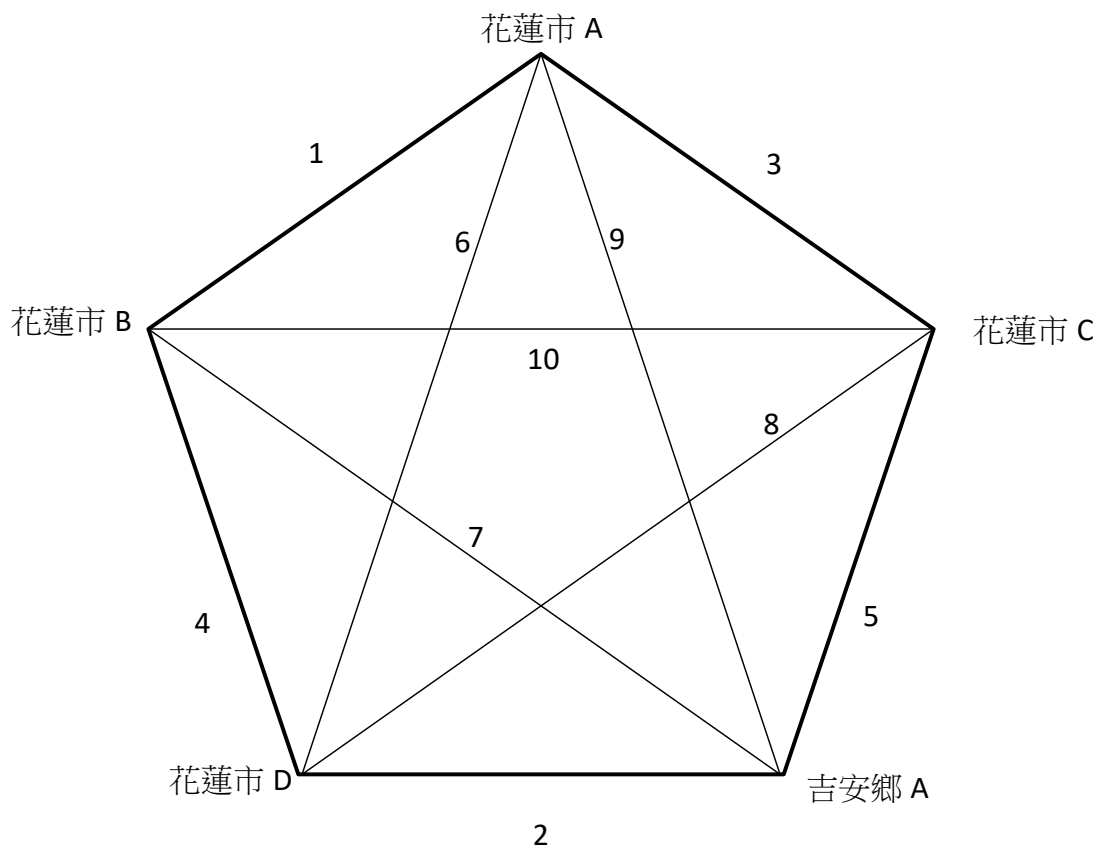



二、個人賽-高中組

(一)高中男子單打 6 人，取 3 名； 10 場

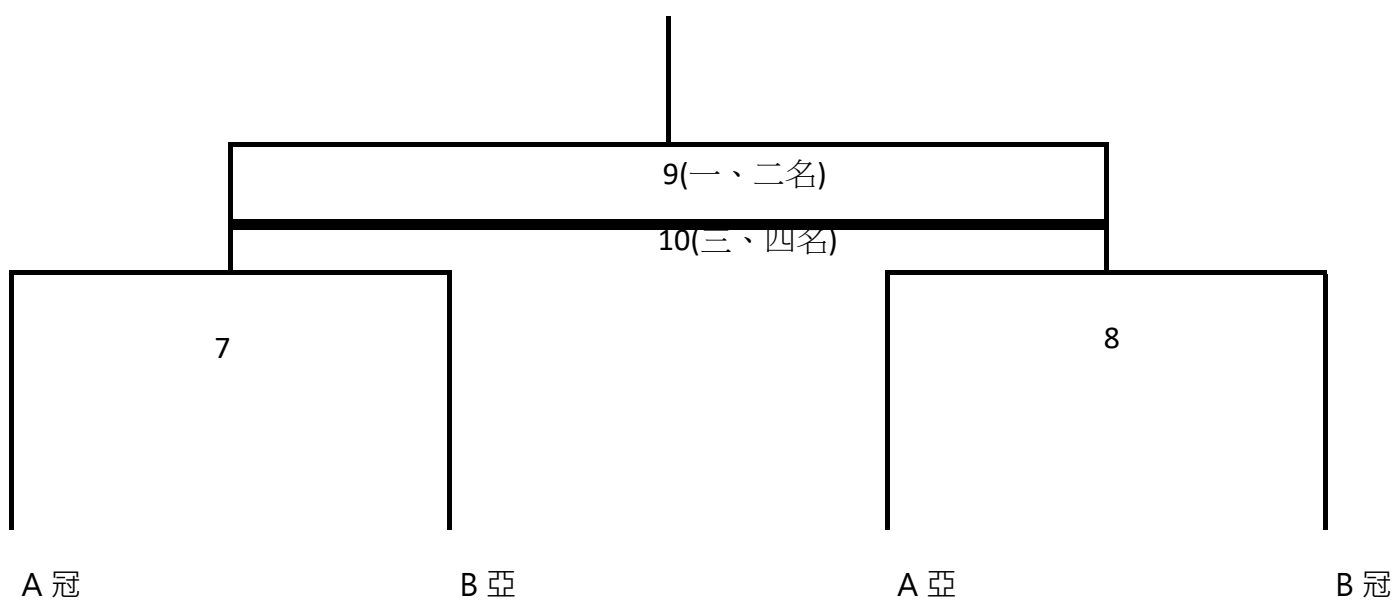
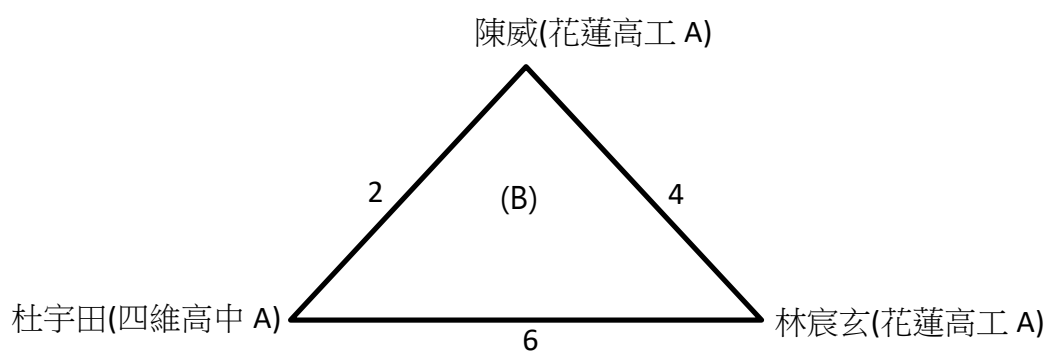
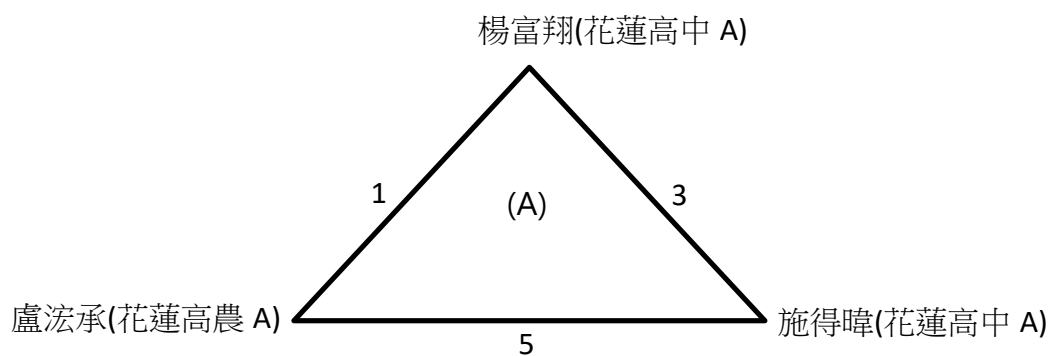

(二)高中男子雙打 6 組，取 3 名； 10 場

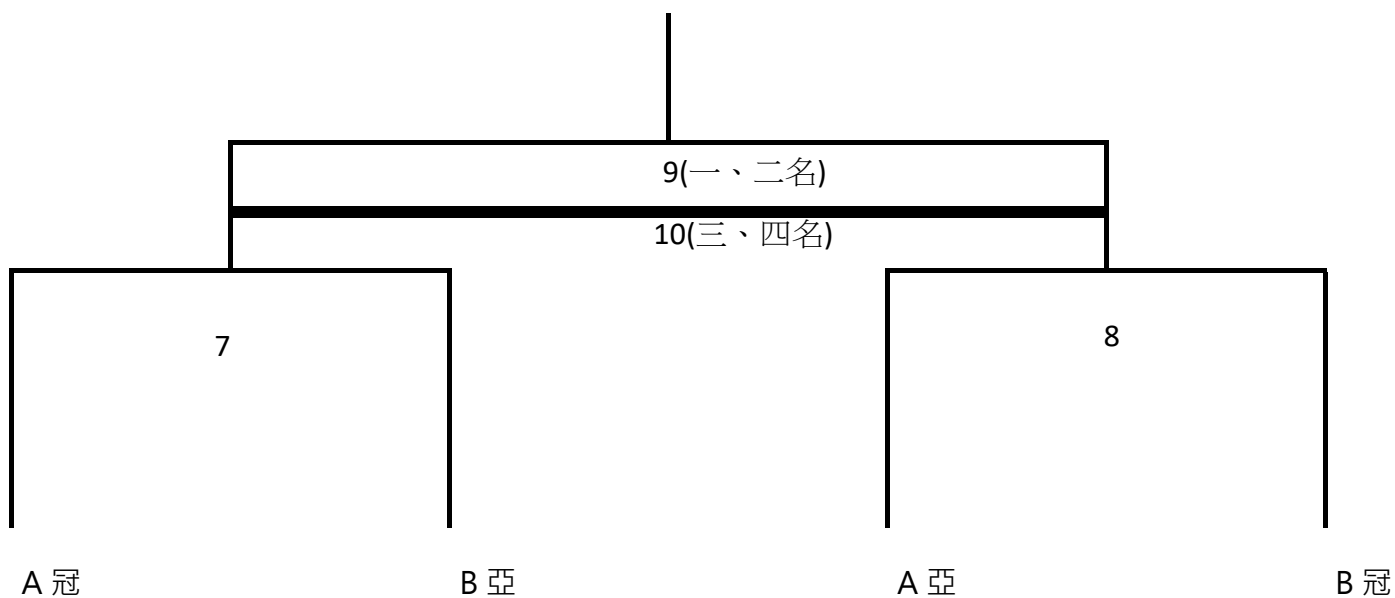
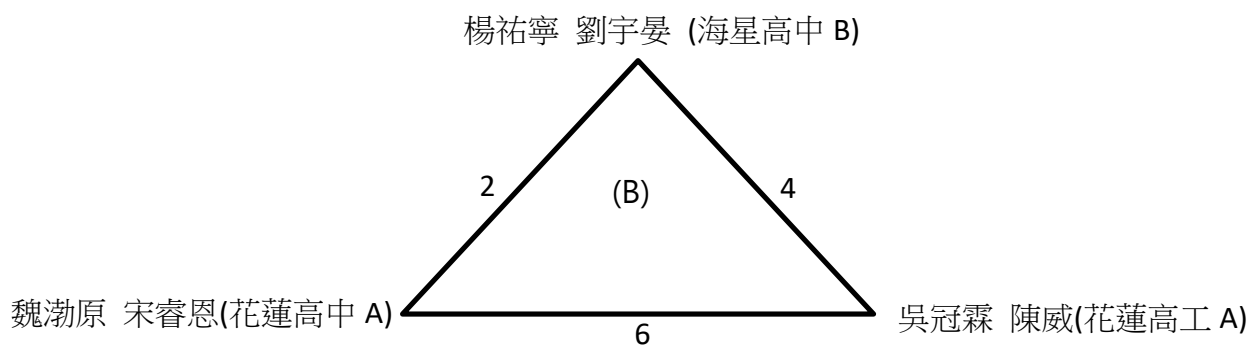
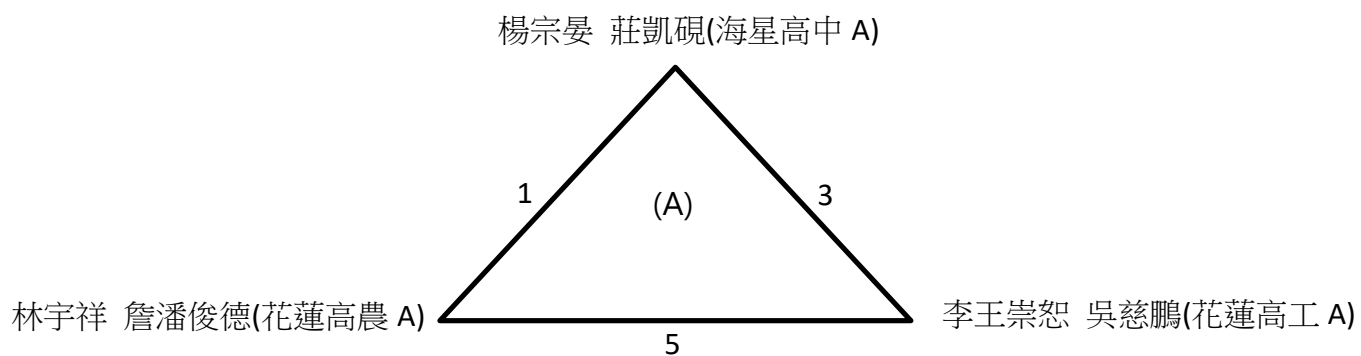

(三)高中女子單打 8 人，取 3 名； 16 場

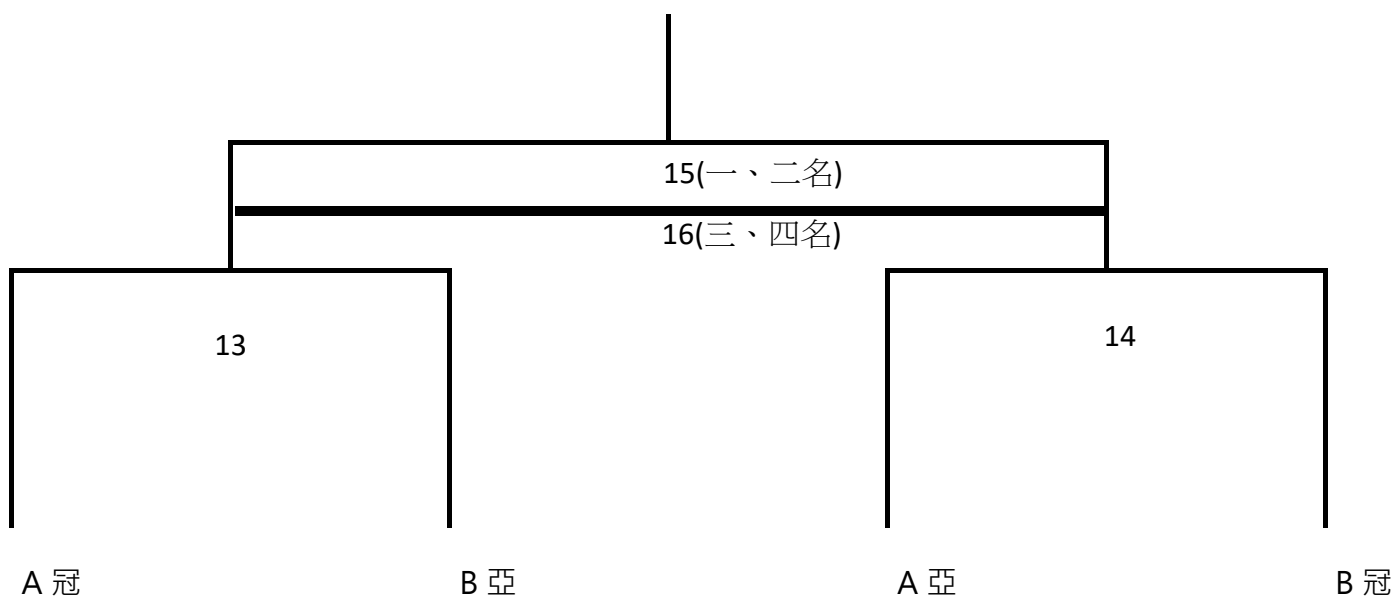
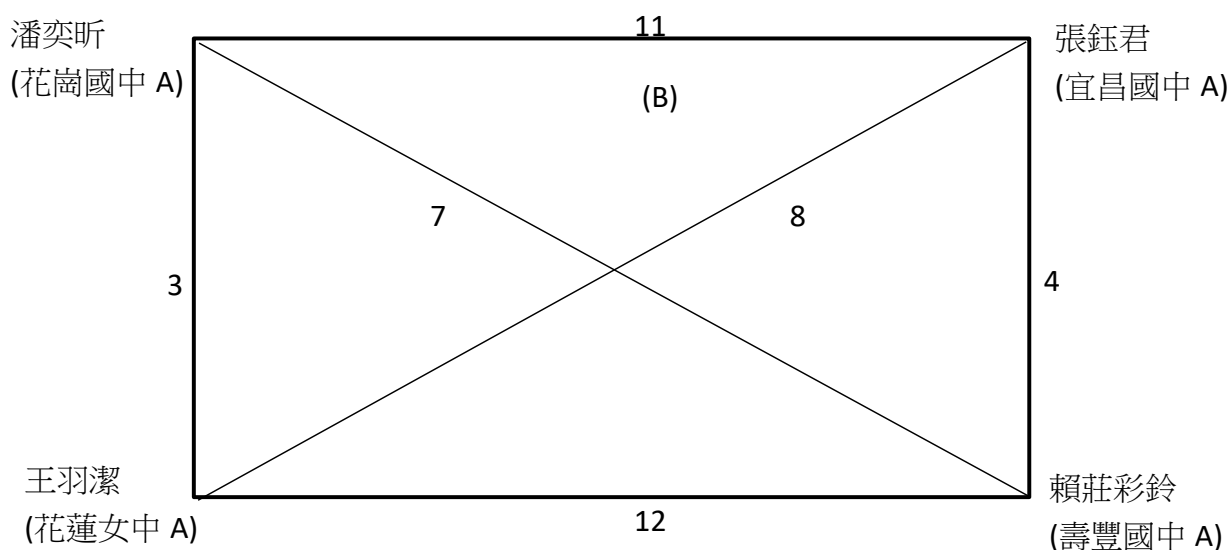
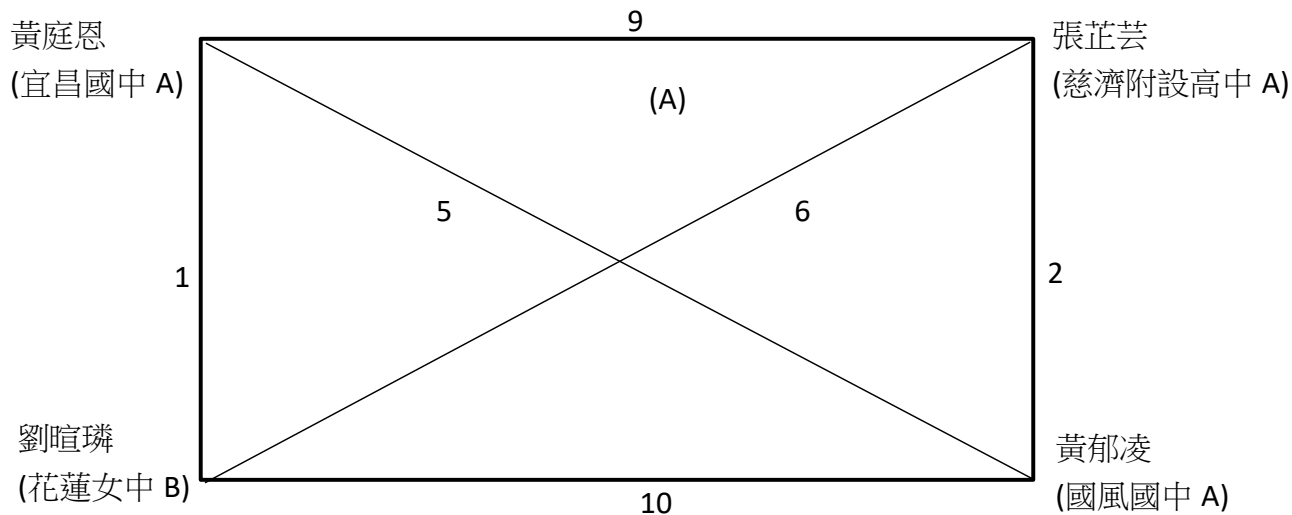

(四)高中女子雙打 4 組，取 2 名； 6 場

邱佳芸 徐子容 (宜昌國中 A)

謝宜瑄 邱雨瑄(花蓮女中 A)

3

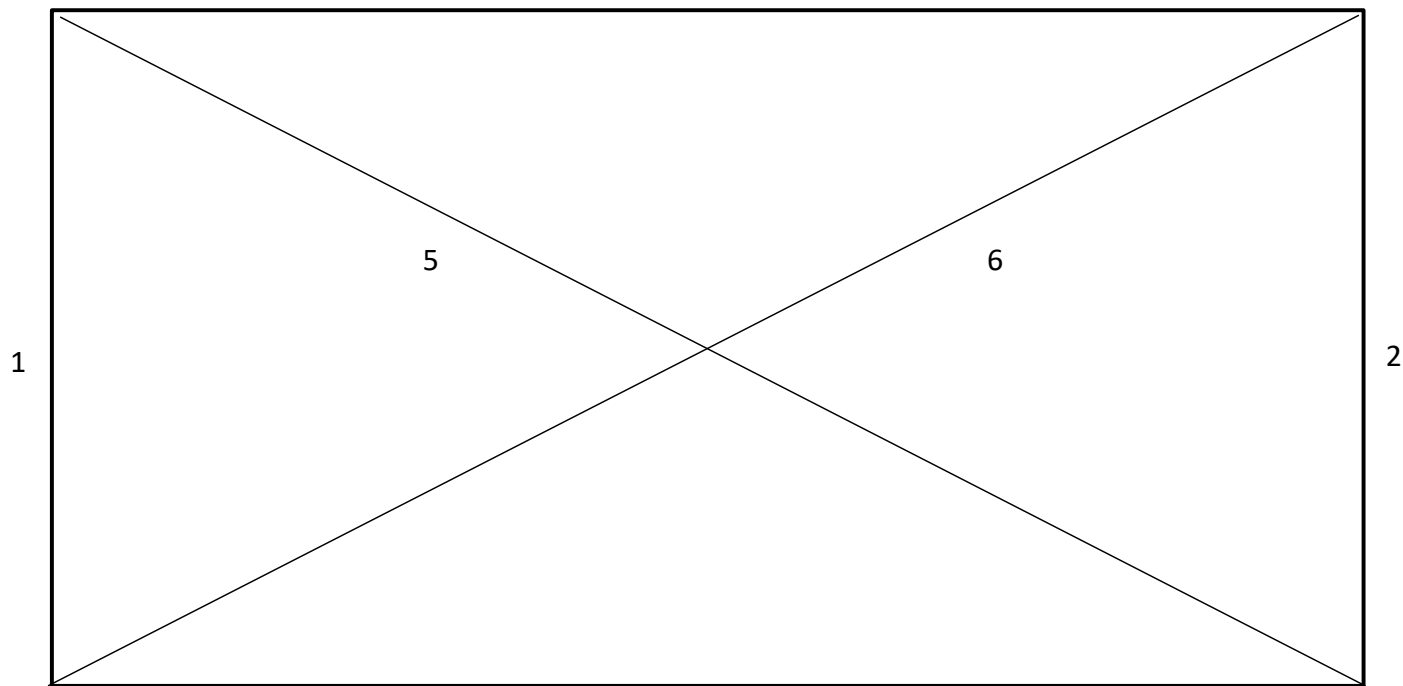

陳青華 王玟(花蓮女中 B)

4

黃芸 李璇 (宜昌國中 A)

三、個人賽-國中組

(一)國中男子單打 8 組，取 3 名； 16 場

王少鴻(花崗國中 A) 9 邱廷禹(鳳林國中 A)

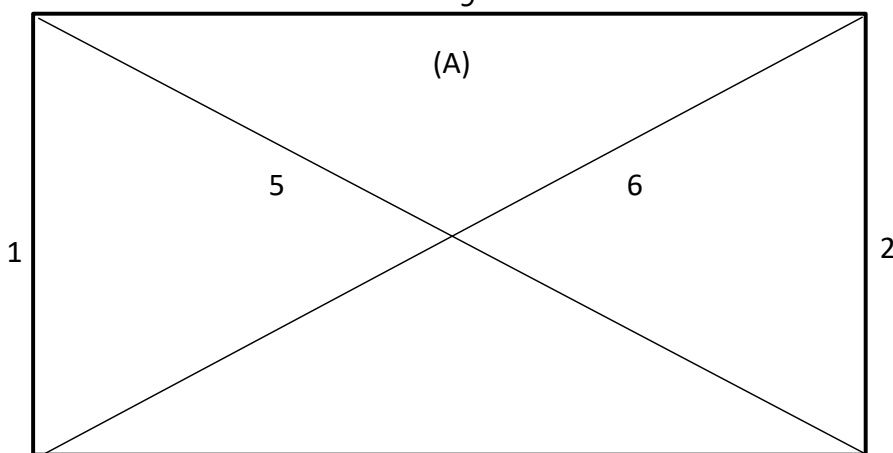

鍾博丞(慈濟附設國中 A) 10 張鈞凱(國風國中 A)

莊凱棟(花崗國中 A) 11 蘇康瑜(化仁國中 A)

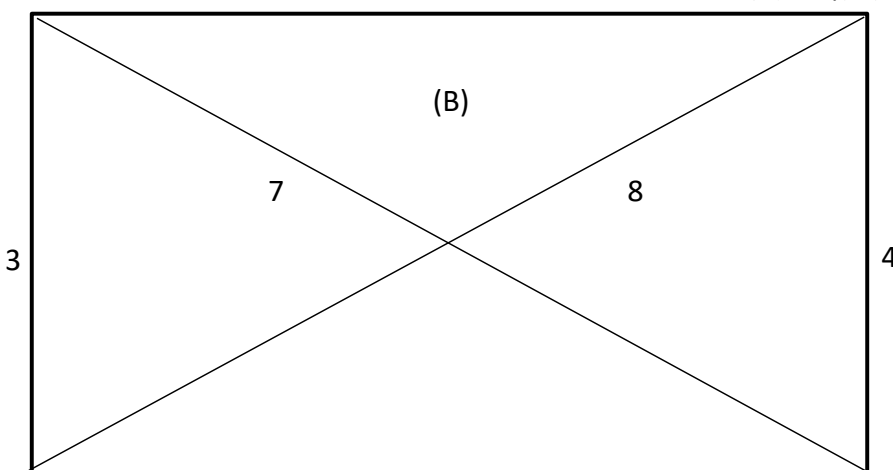

馮柏恩(宜昌國中 A) 12 林冠佑(鳳林國中 A)

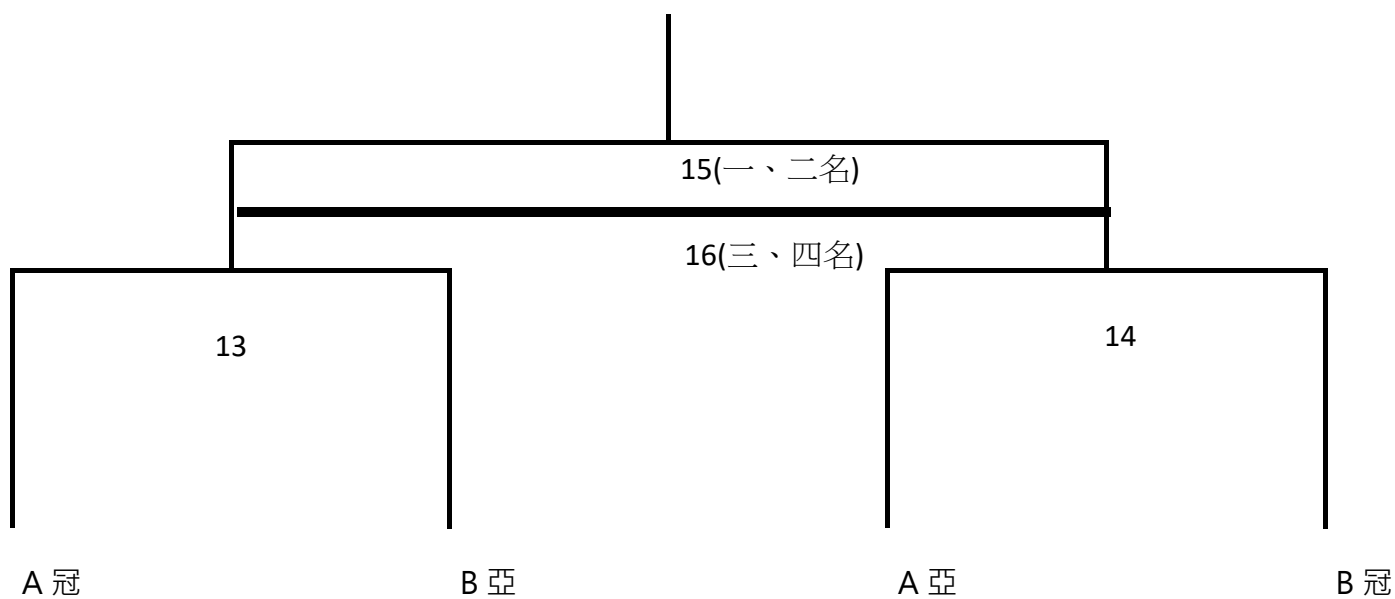

(一)國中男子雙打 8 組，取 3 名； 16 場

吳柏均 邱奕詮(國風國中 A) 9 林郁閔証 翁林澤(鳳林國中 A)

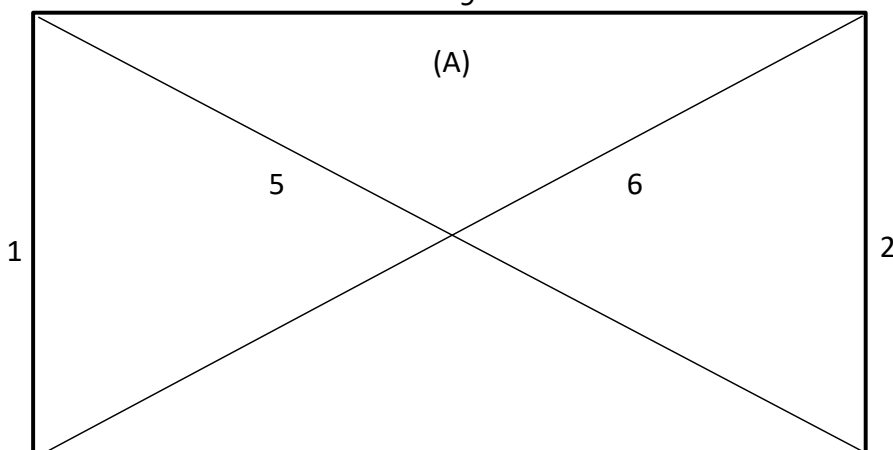

胡家豪 張淳皓(宜昌國中 A) 10 鄭又誠 陳志軒(花崗國中 A)

鄭袁融 朱濬德(花崗國中 AB) 11 徐紹瑜 劉泓佑(國風國中 A)

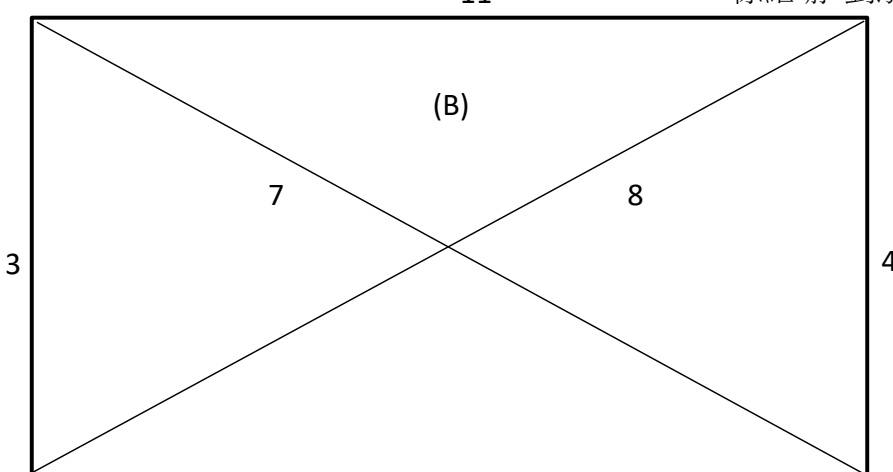

張家浩 吳承穎(宜昌國中 A) 12 陳蕾合 李柏勳(鳳林國中 A)

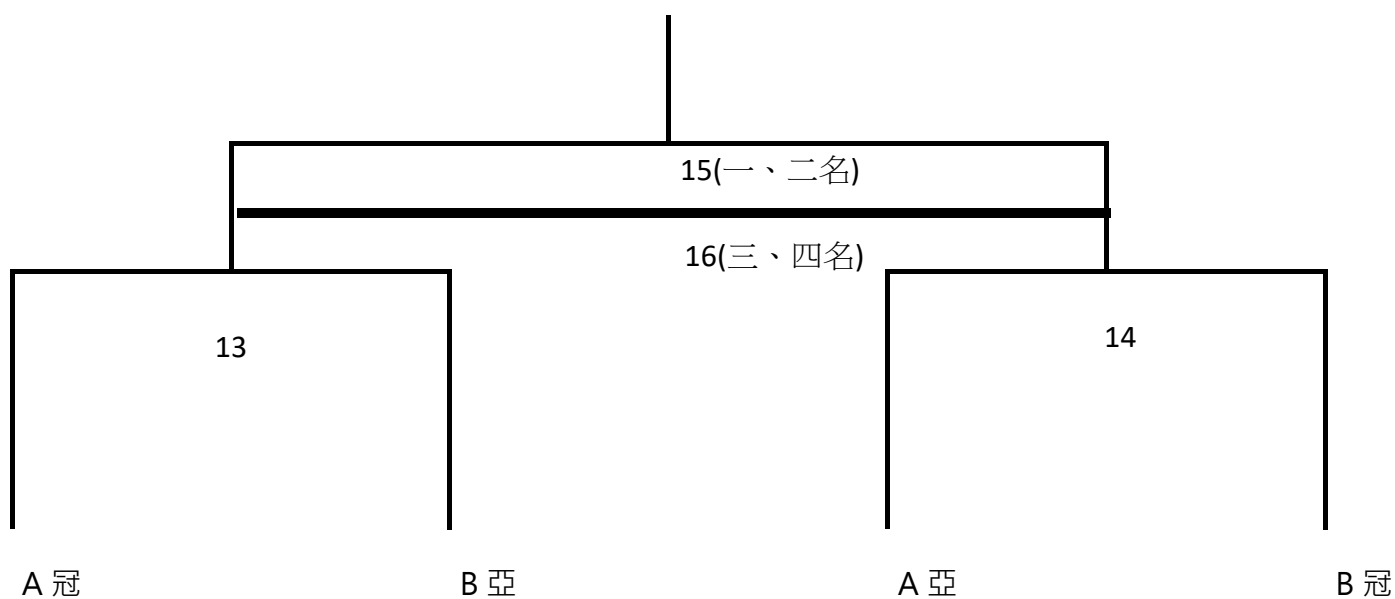

三、個人賽-國小組

(一)國小男子 4 年級單打 4 人，取 2 名； 6 場

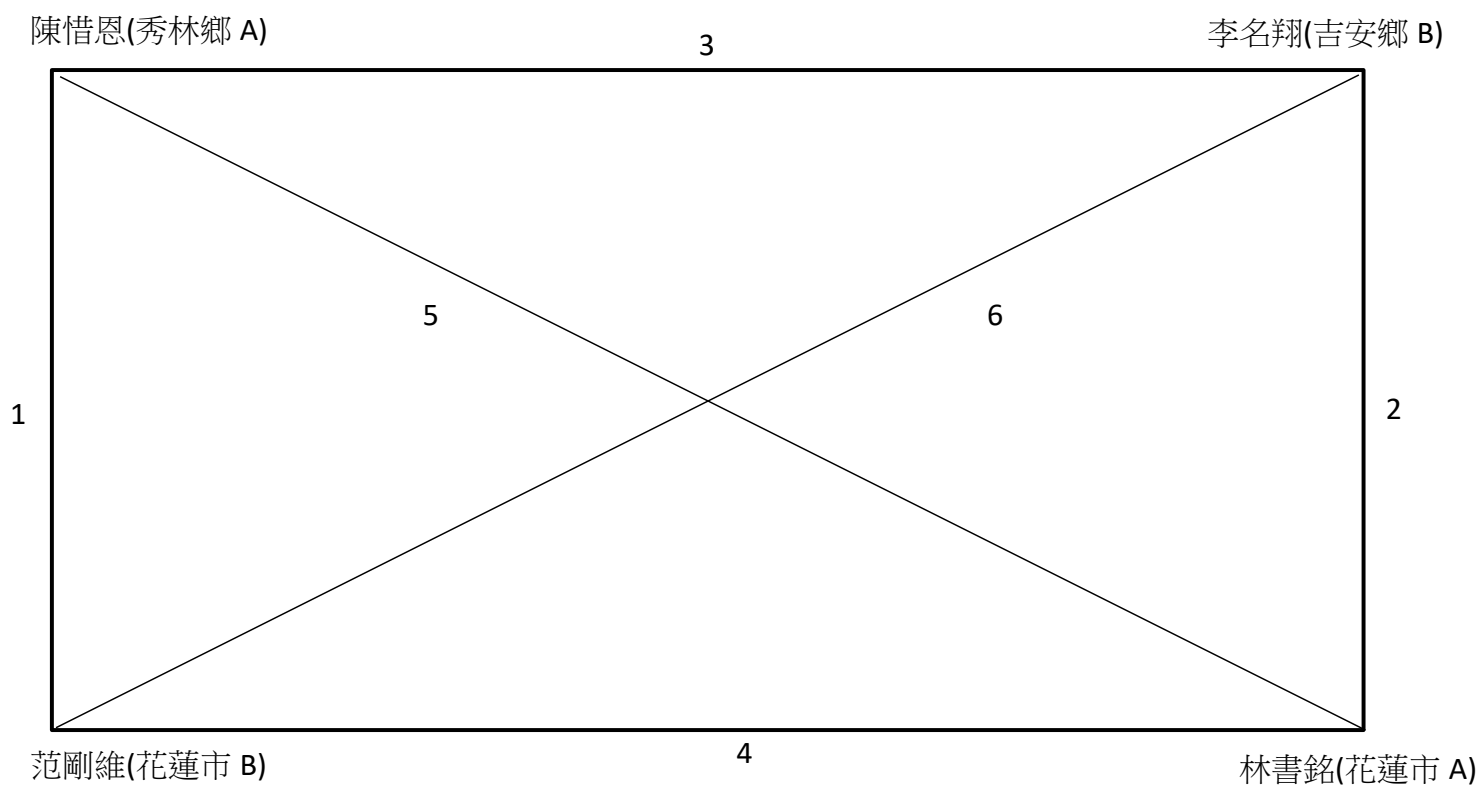

(二)國小男子 4 年級雙打 4 組，取 2 名； 6 場

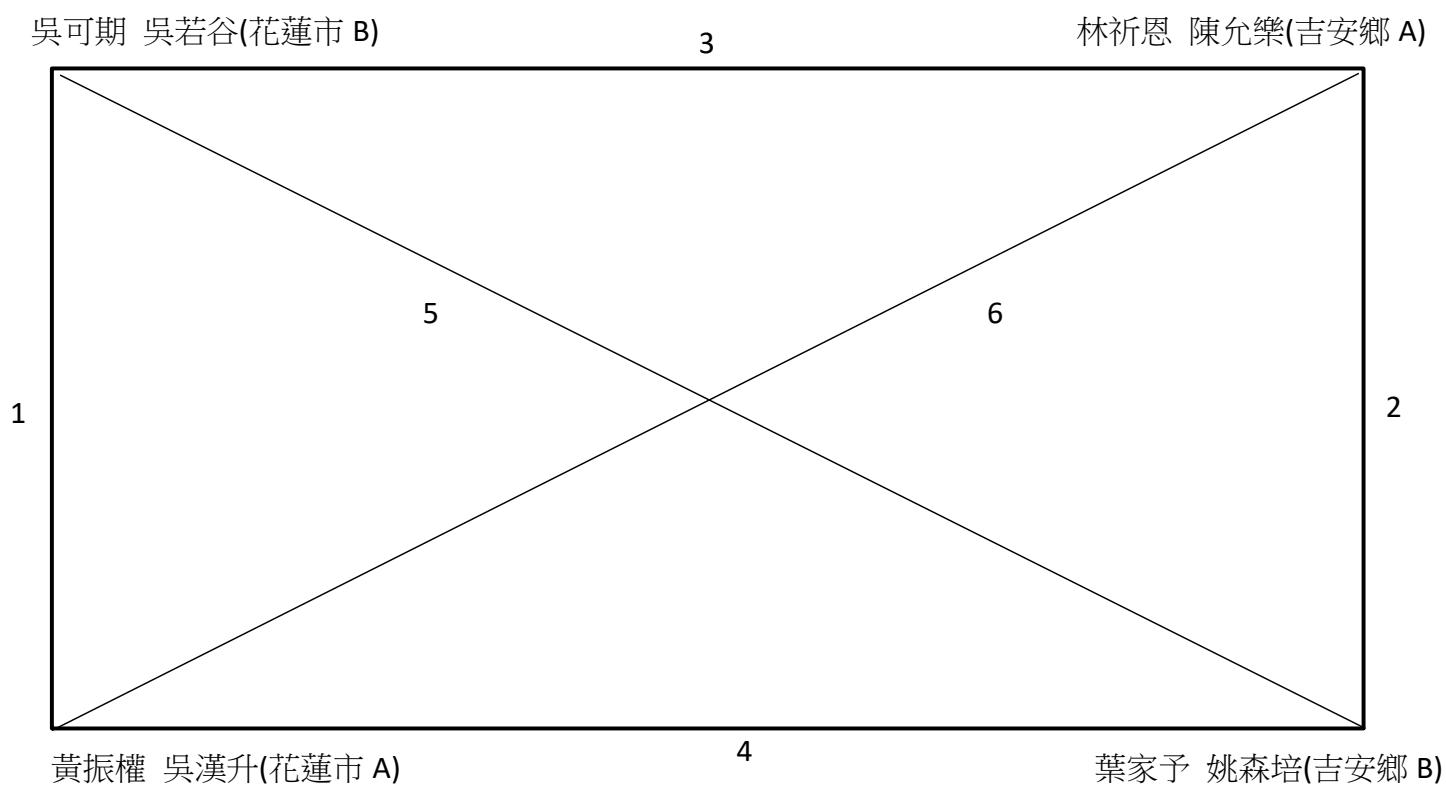

(三)國小男子 5 年級單打 4 人，取 2 名； 6 場

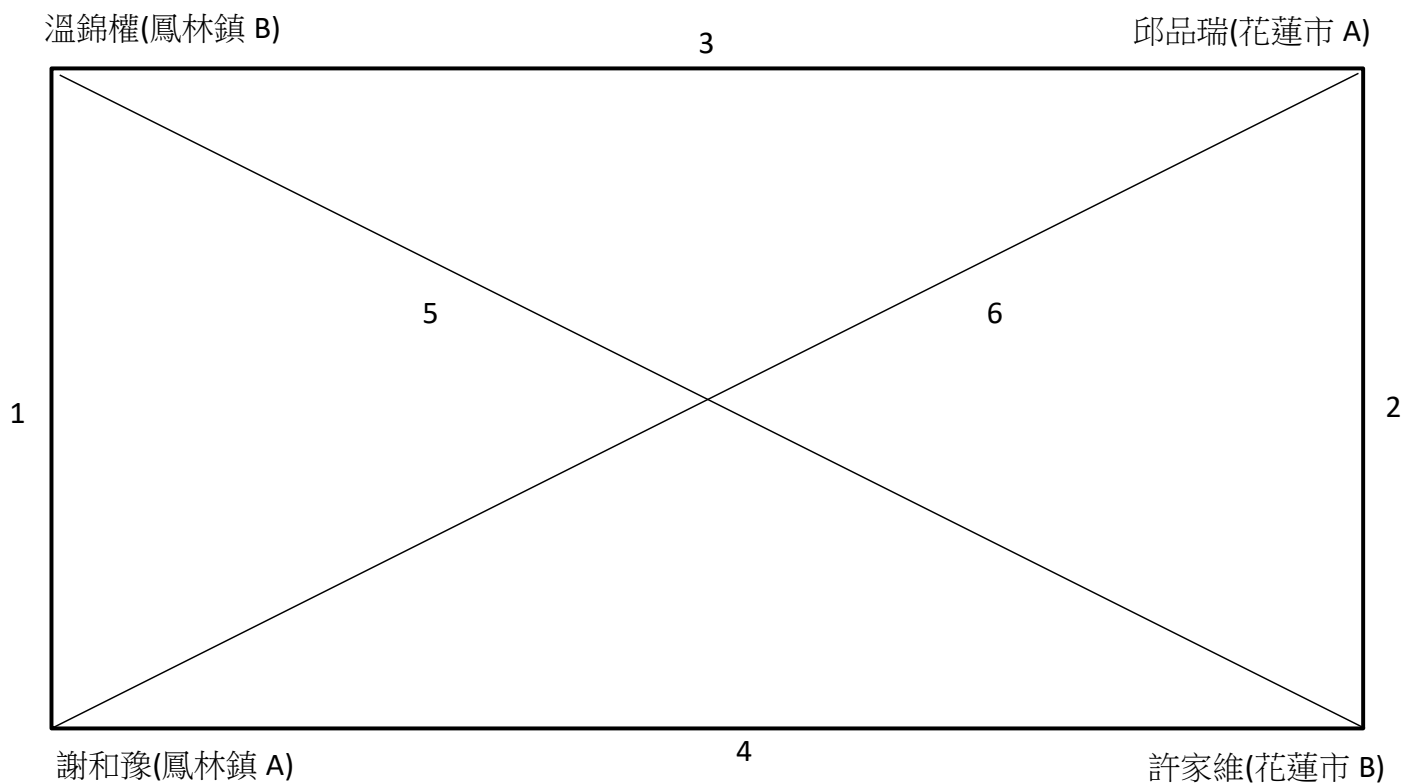

(四)國小男子 5 年級雙打 3 組，取 1 名； 3 場

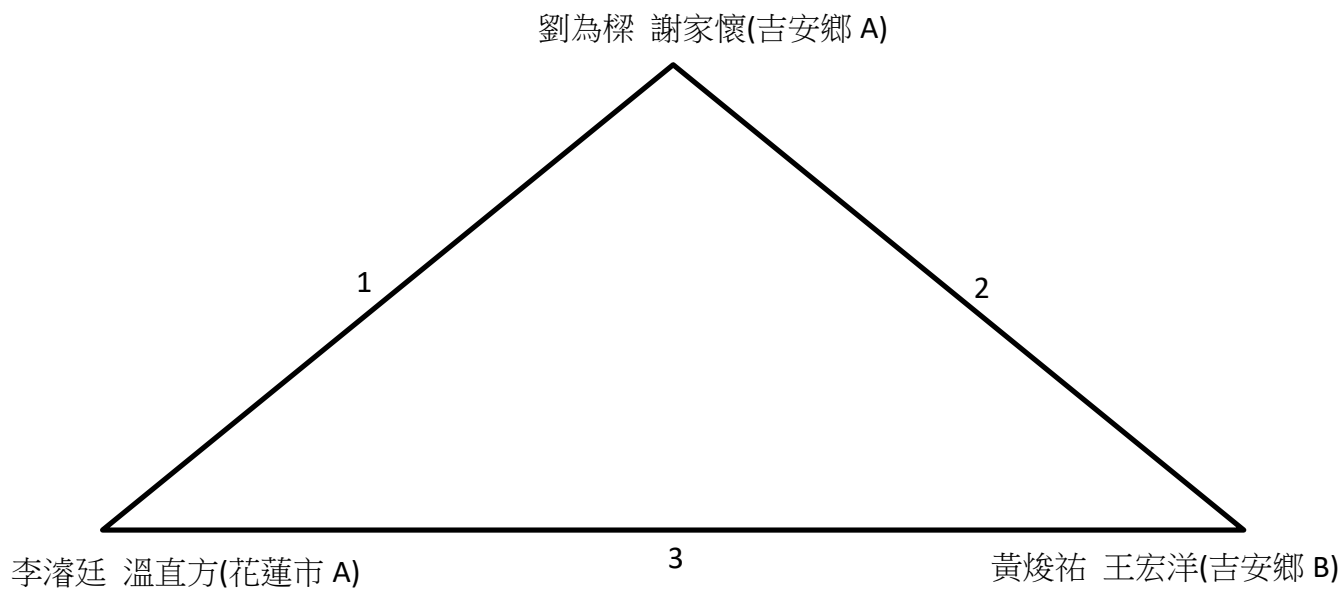



(五)國小男子 6 年級單打 8 人，取 3 名； 16 場

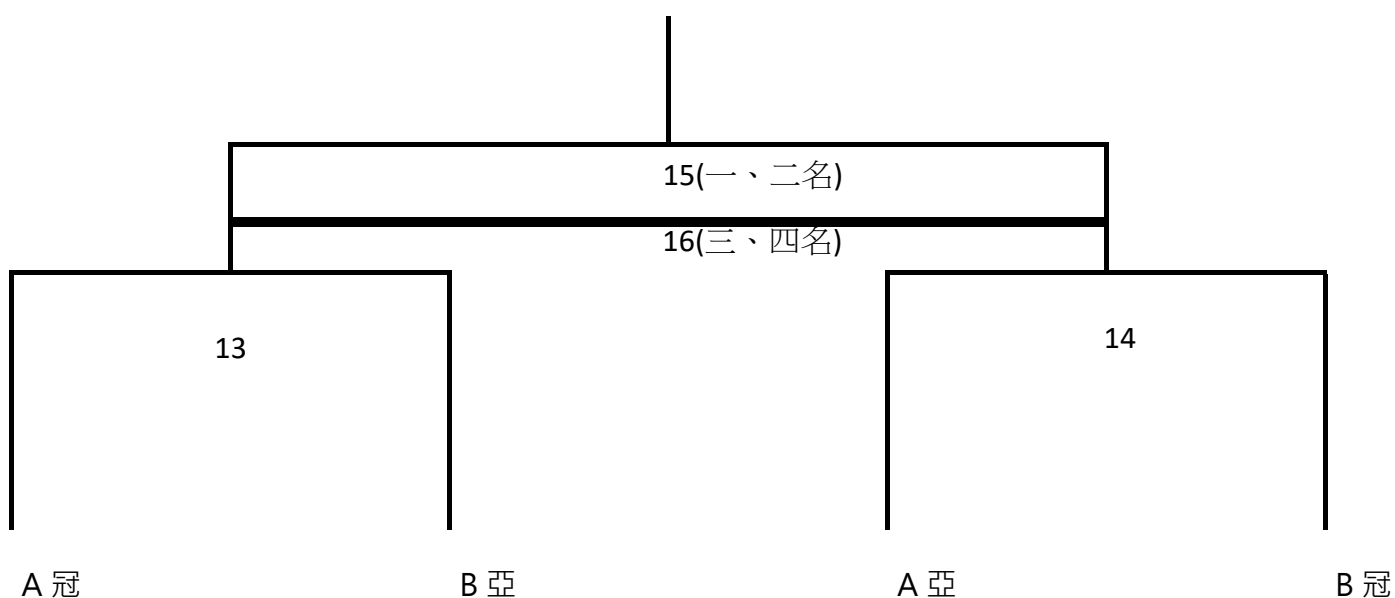
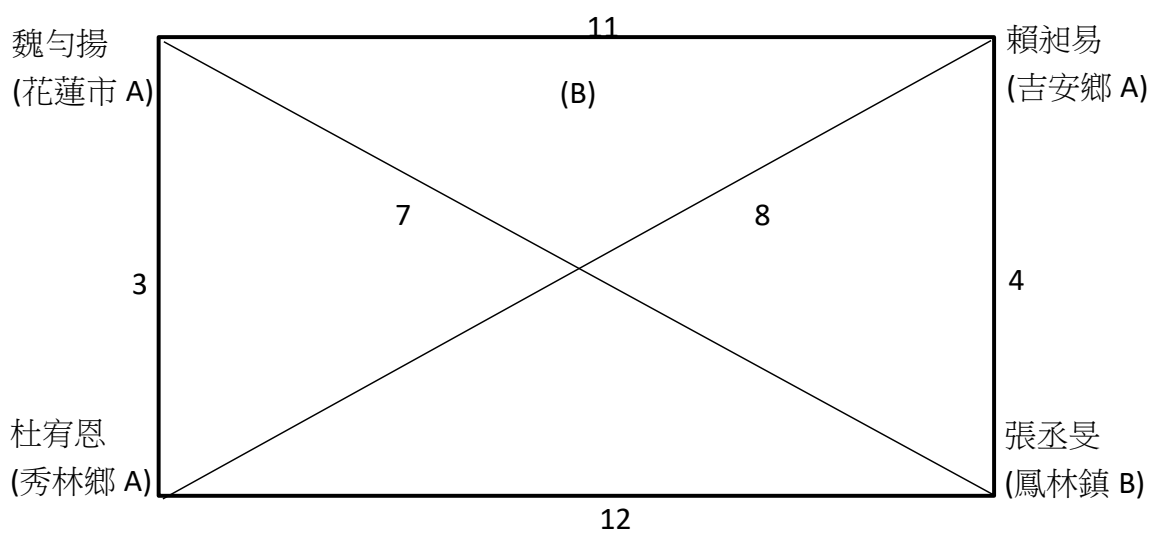
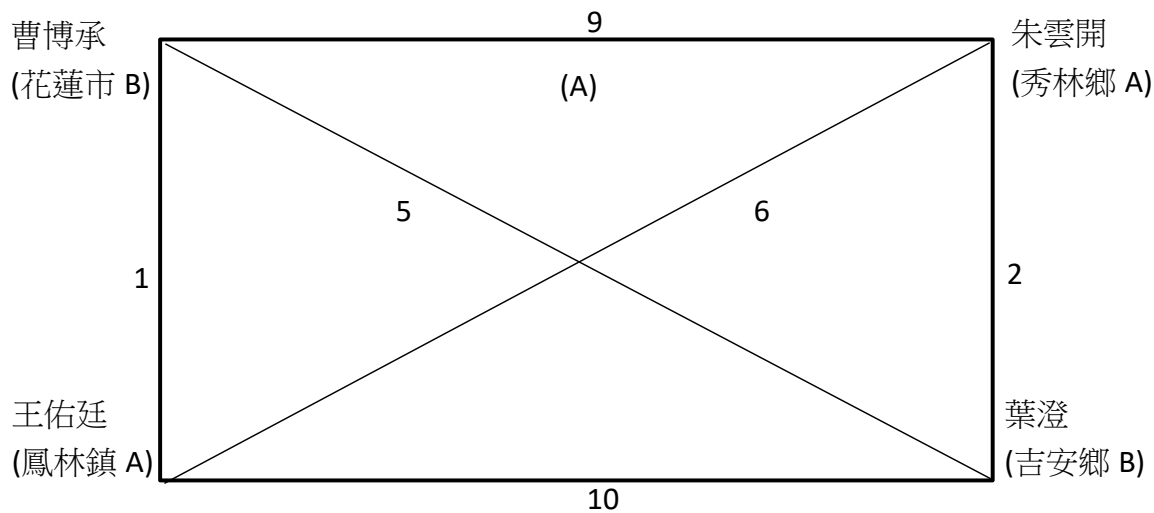

(六)國小男子 6 年級雙打 3 組，取 1 名； 3 場

朱雲開 杜宥恩(秀林鄉 A)

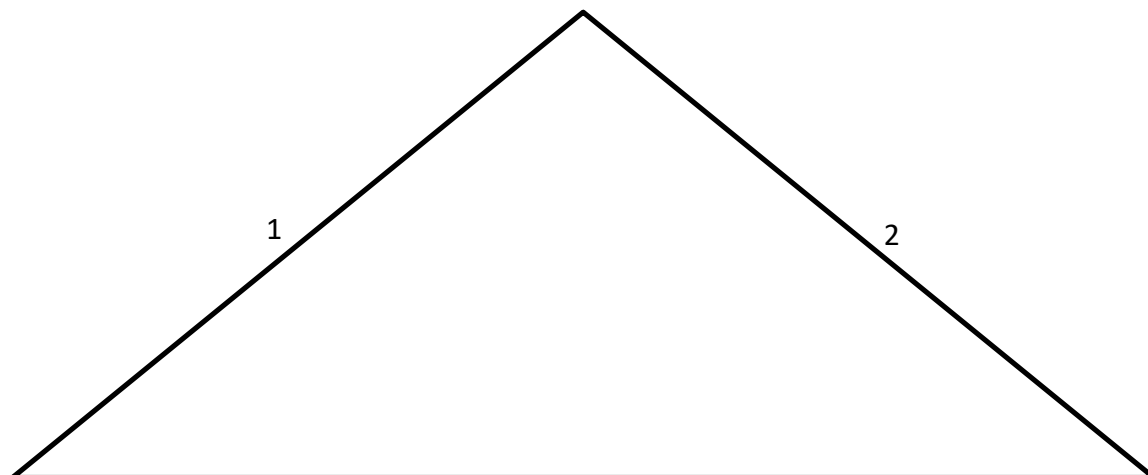

盧大可 邱彥嘉(花蓮市 A)

3

胡和正 徐瑞鴻(花蓮市 B)

(七)國小男子3年級單打 8人，取3名；16場

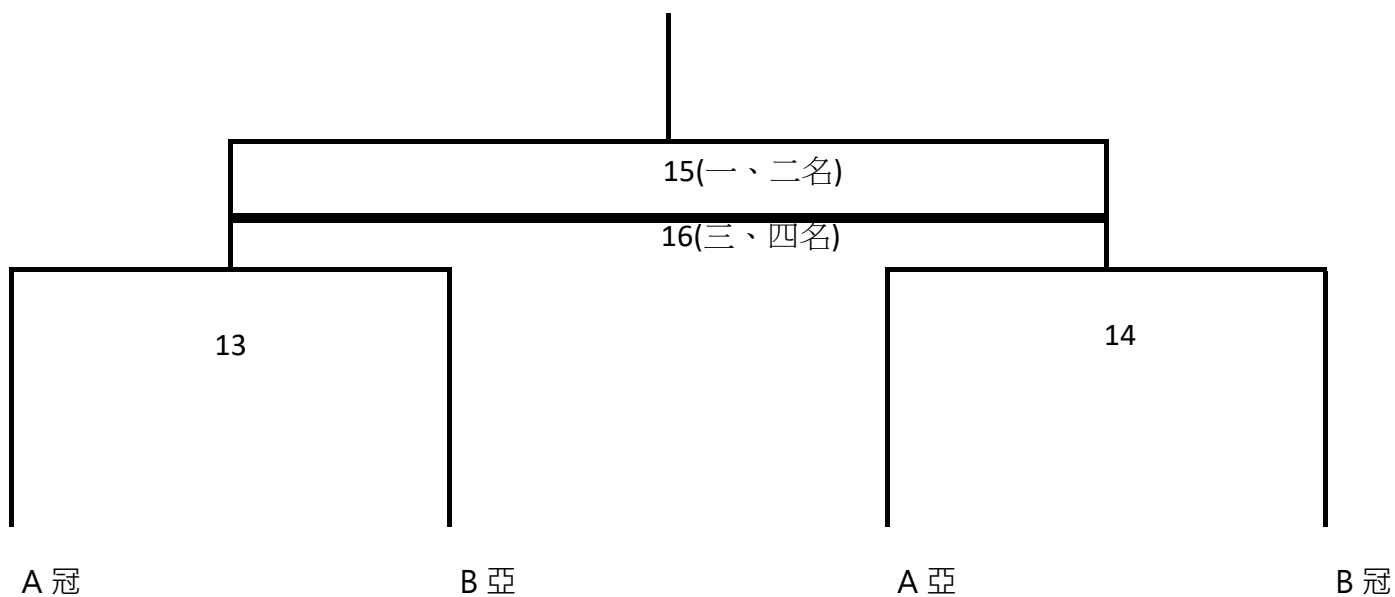
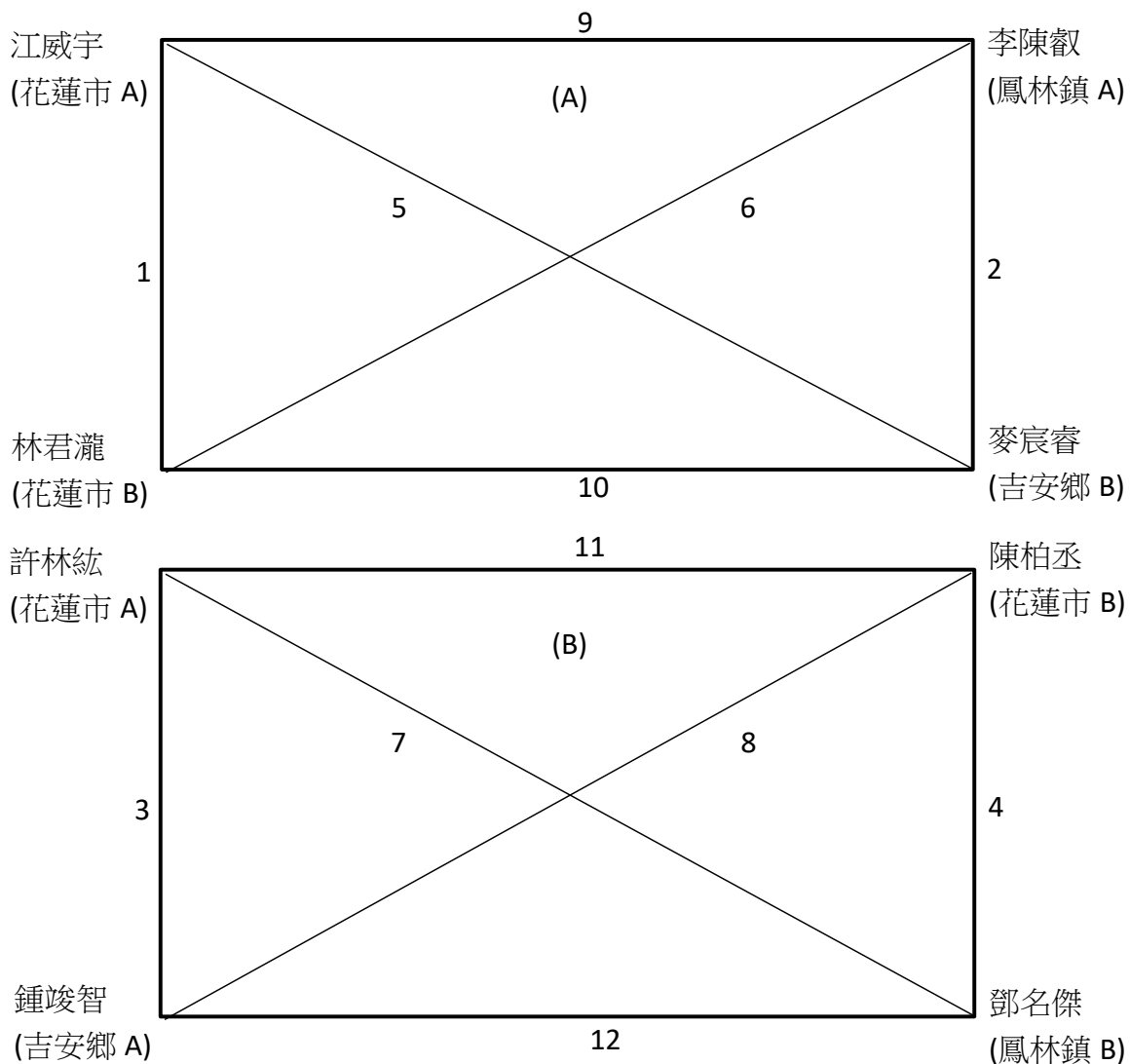

(八)國小女子2年級單打 5人，取3名；10場

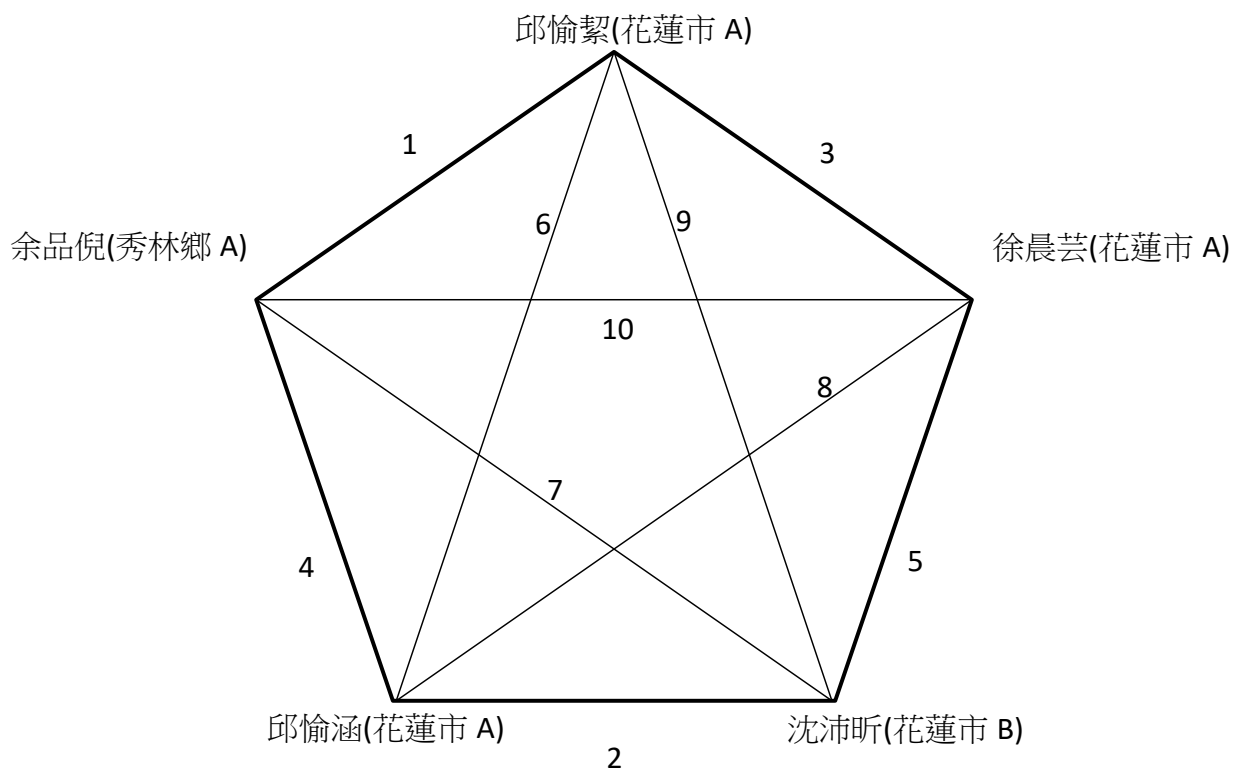

(九)國小女子3年級單打 5人，取3名；10場

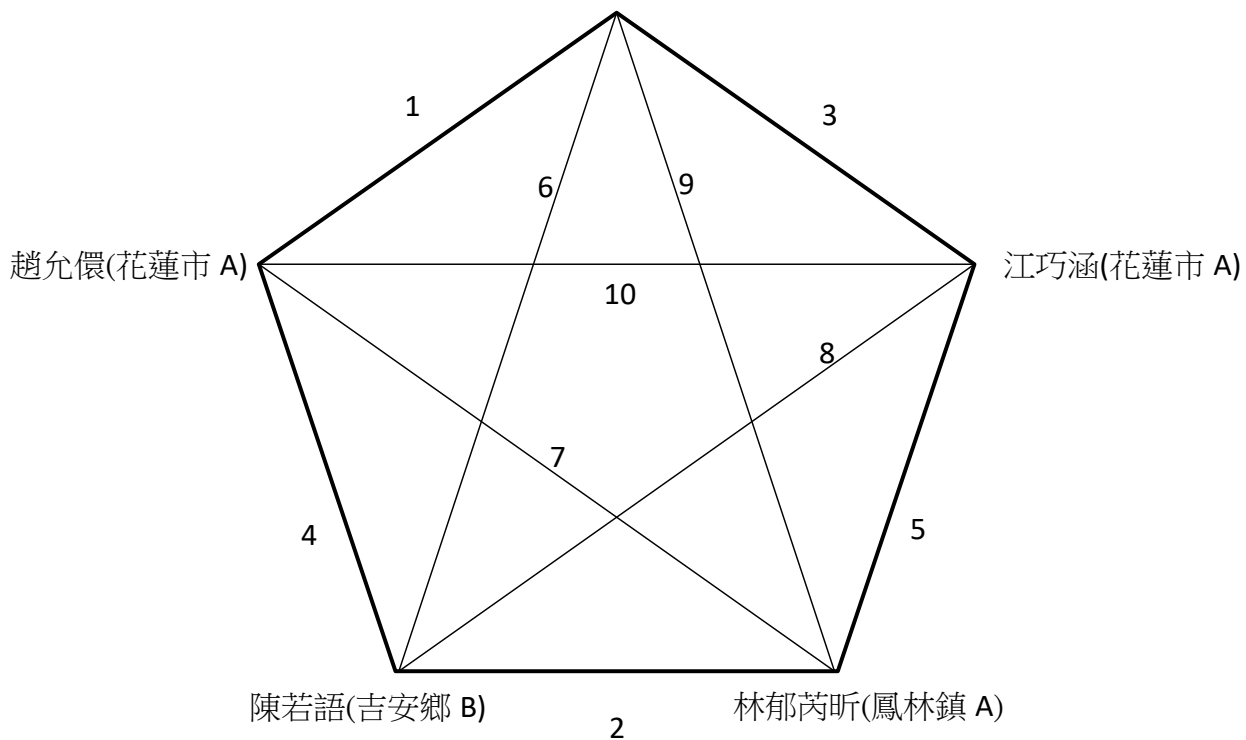

(十)國小女子4年級單打 3人，取1名；3場

黃靖恩(吉安鄉 A)

1

2

3

徐若芯(花蓮市 A)

魏心圓(花蓮市 A)

(十一)國小女子 5 年級單打 6 人，取 3 名； 10 場

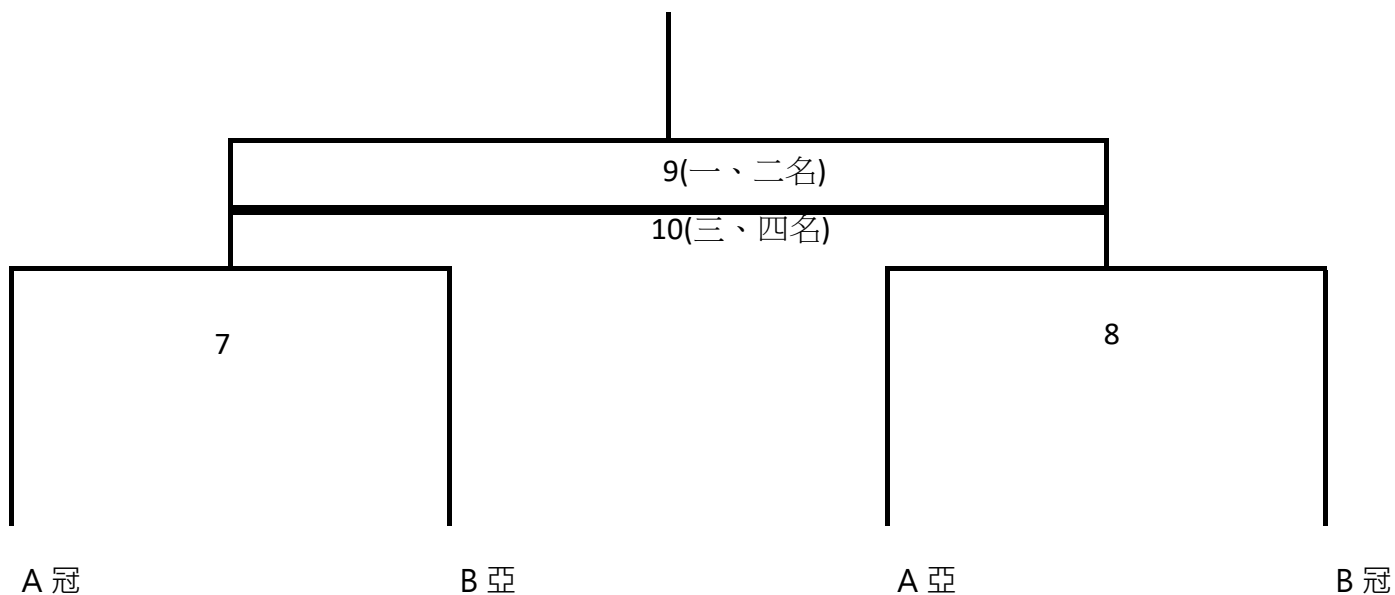
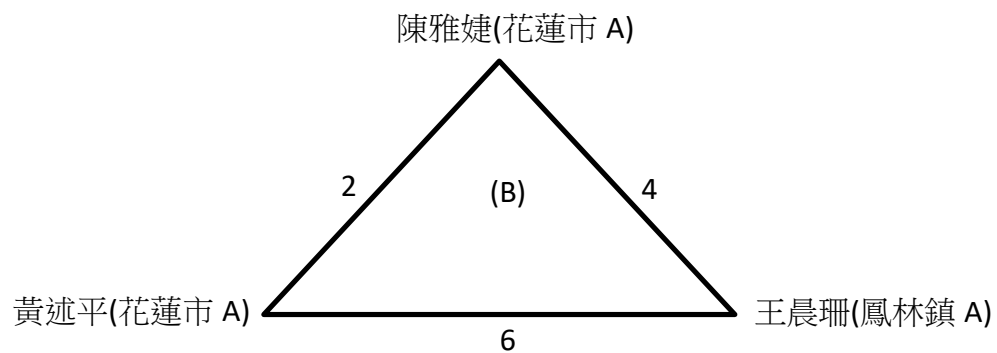
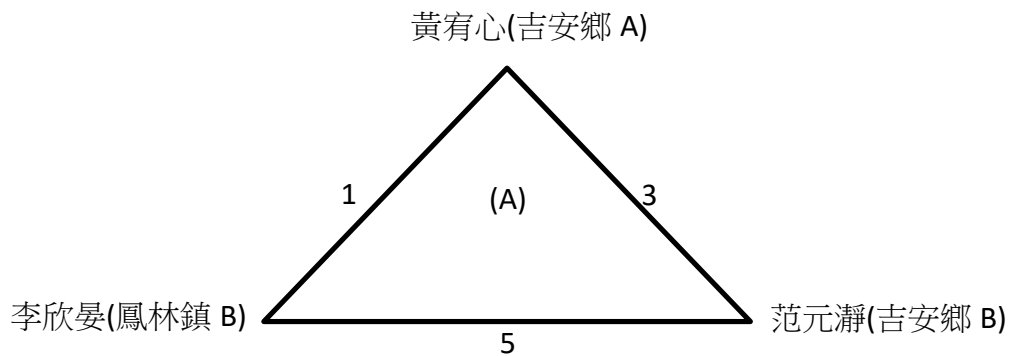

(十二)國小女子 6 年級單打 3 人，取 1 名； 3 場

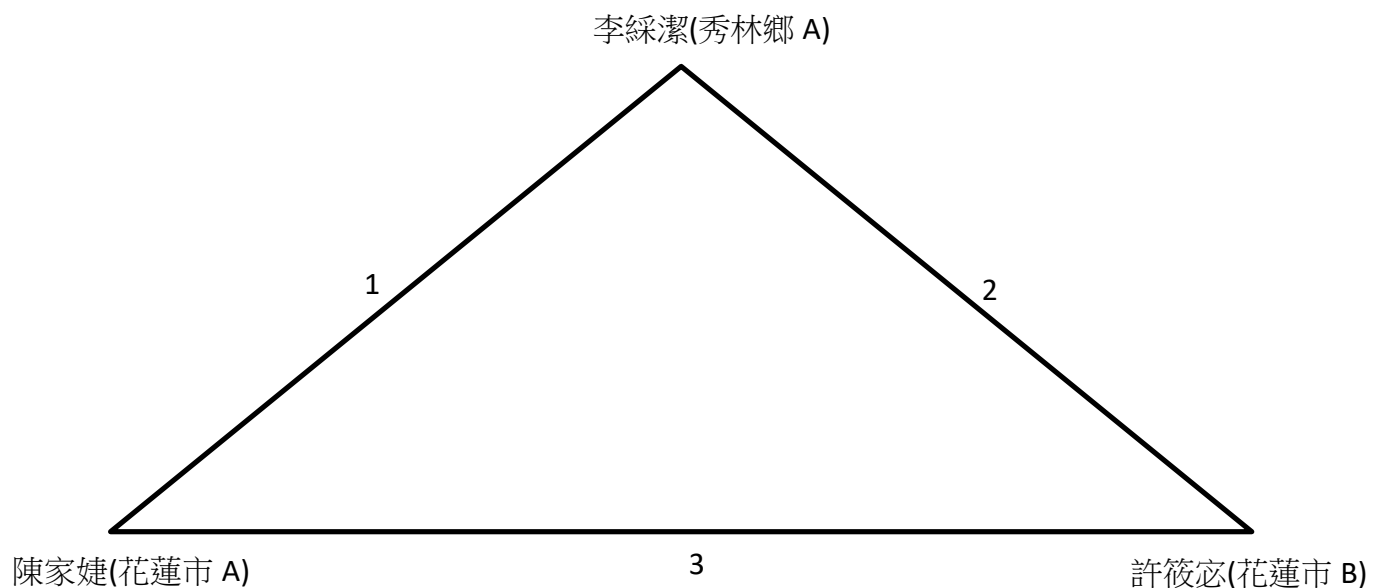

(十二)國小女子 6 年級雙打 5 組，取 3 名； 10 場

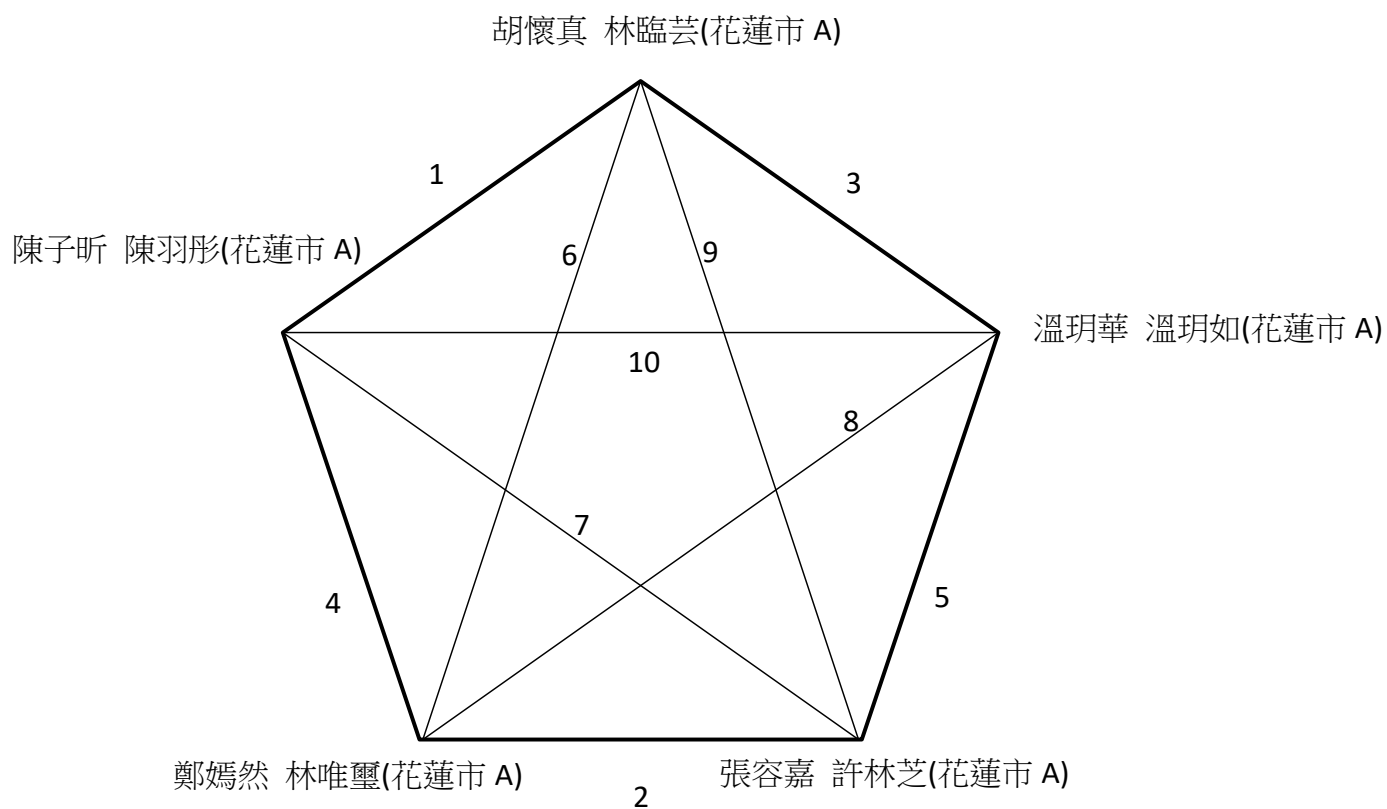

111年花蓮縣全縣暨社區全民聯合運動會羽球場次時間表

111年11月5日(星期六)

地點：東華大學

時間	場地一~六					
0900	國中男子雙打【1】	國中男子雙打【2】	國中男子雙打【3】	社高男子團體【1】	社高男子團體【2】	社高男子團體【3】
0920	國中男子雙打【4】	國中男子雙打【5】	國中男子雙打【6】			
0940	國中男子雙打【7】	國中男子雙打【8】	國中男子雙打【9】	社高男子團體【4】	社高男子團體【5】	社高男子團體【6】
1000	國中男子雙打【10】	社高女子團體【1】	社高女子團體【2】			
1020	國中男子雙打【11】					
1040	國中男子雙打【12】	社高女子團體【3】	社高女子團體【4】	社高男子團體【7】	社高男子團體【8】	社高男子團體【9】
1100						
1120		社高女子團體【5】	社高女子團體【6】	國中男子團體【1】	國中男子團體【2】	社高男子團體【10】
1140						
1200				國中男子團體【3】	國中男子團體【4】	社高男子團體【11】
1220						
1240				國中男子團體【5】	國中男子團體【6】	社高男子團體【12】
1300	高中女子單打【1】	高中女子單打【2】	高中女子單打【3】			
1315	高中女子單打【5】	高中女子單打【6】	高中女子單打【7】	高中女子單打【8】		
1330	高中女子單打【9】	高中女子單打【10】	高中女子單打【11】	高中女子單打【12】	高中男子雙打【3】	高中男子雙打【4】
1345	高中女子單打【13】	高中女子單打【14】	國中男子單打【1】	國中男子單打【2】		
1400	高中女子單打【15】	高中女子單打【16】	國中男子單打【3】	國中男子單打【4】	高中男子雙打【5】	高中男子雙打【6】
1415	國中男子單打【5】	國中男子單打【6】	國中男子單打【7】	國中男子單打【8】		
1430	國中男子單打【9】	國中男子單打【10】	國中男子單打【11】	國中男子單打【12】	高中男子雙打【7】	高中男子雙打【8】
1445	國中男子單打【13】	國中男子單打【14】	社高女子團體【7】	社高女子團體【8】		
1500	國中男子單打【15】	國中男子單打【16】			社高女子團體【9】	社高女子團體【10】
1515	國中男子團體【7】	國中男子團體【8】				
1530			高中男子單打【1】	高中男子單打【2】		
1545	國中男子團體【9】	國中男子團體【10】	高中女子雙打【1】	高中女子雙打【2】	高中男子單打【3】	高中男子單打【4】
1600			高中女子雙打【3】	高中女子雙打【4】	高中男子單打【5】	高中男子單打【6】
1615			高中女子雙打【5】	高中女子雙打【6】	高中男子單打【7】	高中男子單打【8】
1630					高中男子單打【9】	高中男子單打【10】
1645						



111年花蓮縣全縣暨社區全民聯合運動會羽球場次時間表

111年11月6日(星期日)

地點：東華大學

時間	場地一~六					
0900	國小男子3、4年級團體【1】	國小男子3、4年級團體【2】	國小男子5、6年級團體【1】	國小男子5、6年級團體【2】	國小女子5、6年級團體【1】	國小女子2年級單打【1】
0915						國小女子2年級單打【2】
0930	國小男子3、4年級團體【3】	國小男子3、4年級團體【4】	國小男子5、6年級團體【3】	國小男子5、6年級團體【4】	國小女子5、6年級團體【2】	國小女子2年級單打【3】
0945						國小女子2年級單打【4】
1000	國小男子3、4年級團體【5】	國小男子3、4年級團體【6】	國小男子5、6年級團體【5】	國小男子5、6年級團體【6】	國小女子5、6年級團體【3】	國小女子2年級單打【5】
1015						國小女子2年級單打【6】
1030	國小男子4年級單打【1】	國小男子4年級單打【2】	國小男子5年級雙打【1】	國小男子6年級雙打【1】	國小女子3年級單打【1】	國小女子2年級單打【7】
1045	國小男子4年級單打【3】	國小男子4年級單打【4】	國小男子5年級雙打【2】	國小男子6年級雙打【2】	國小女子3年級單打【2】	國小女子2年級單打【8】
1100	國小男子4年級單打【5】	國小男子4年級單打【6】	國小男子5年級雙打【3】	國小男子6年級雙打【3】	國小女子3年級單打【3】	國小女子2年級單打【9】
1115	國小男子4年級雙打【1】	國小男子4年級雙打【2】	國小男子5年級單打【1】	國小男子5年級單打【2】	國小女子3年級單打【4】	國小女子2年級單打【10】
1130	國小男子4年級雙打【3】	國小男子4年級雙打【4】	國小男子5年級單打【3】	國小男子5年級單打【4】	國小女子3年級單打【5】	國小女子3年級單打【6】
1145	國小男子4年級雙打【5】	國小男子4年級雙打【6】	國小男子5年級單打【5】	國小男子5年級單打【6】	國小女子3年級單打【7】	國小女子3年級單打【8】
1200					國小女子3年級單打【9】	國小女子3年級單打【10】
1215						
1230						
1245						
1300	國小男子6年級單打【1】	國小男子6年級單打【2】	國小男子6年級單打【3】	國小男子6年級單打【4】	國小女子6年級雙打【1】	國小女子6年級雙打【2】
1315	國小男子6年級單打【5】	國小男子6年級單打【6】	國小男子6年級單打【7】	國小男子6年級單打【8】	國小女子6年級雙打【3】	國小女子6年級雙打【4】
1330	國小男子6年級單打【9】	國小男子6年級單打【10】	國小男子6年級單打【11】	國小男子6年級單打【12】	國小女子6年級雙打【5】	國小女子6年級雙打【6】
1345	國小男子6年級單打【13】	國小男子6年級單打【14】	國小女子5年級單打【1】	國小女子5年級單打【2】	國小女子6年級雙打【7】	國小女子6年級雙打【8】
1400	國小男子6年級單打【15】	國小男子6年級單打【16】	國小女子5年級單打【3】	國小女子5年級單打【4】	國小女子6年級雙打【9】	國小女子6年級雙打【10】
1415	國小男子3年級單打【1】	國小男子3年級單打【2】	國小男子3年級單打【3】	國小男子3年級單打【4】	國小女子5年級單打【5】	國小女子5年級單打【6】
1430	國小男子3年級單打【5】	國小男子3年級單打【6】	國小男子3年級單打【7】	國小男子3年級單打【8】	國小女子5年級單打【7】	國小女子5年級單打【8】
1445	國小男子3年級單打【9】	國小男子3年級單打【10】	國小男子3年級單打【11】	國小男子3年級單打【12】	國小女子5年級單打【9】	國小女子5年級單打【10】
1500	國小男子3年級單打【13】	國小男子3年級單打【14】				
1515	國小男子3年級單打【15】	國小男子3年級單打【16】				

## 中華民國 111 年花蓮縣全縣暨社區全民聯合運動會桌球技術手冊

### 壹、桌球運動組織：

#### 一、中華民國桌球協會：

理事長：趙重光

秘書長：葉國欽

電話：02-27789942

傳真：02-27789945

地址：10489 臺北市中山區朱崙街 20 號 901 室

#### 二、花蓮縣體育會桌球委員會：

主委：徐榮鴻

總幹事：王魯新

電話：0932-287938

E-mail：jimmywlh@gmail.com

會址：花蓮縣花蓮市德安一街 215 巷 20 號

### 貳、競賽資訊：

一、競賽日期：111 年 11 月 11~12 日 2 天。

二、競賽地點：花蓮縣立宜昌國民小學（活動中心）。

三、單位報到及會議：訂於 111 年 11 月 11 日（星期五）8 時 30 分正在花蓮縣宜昌國民小學（活動中心）辦理報到手續及領取有關資料（不另函通知）。

#### 四、比賽項目：

（一）社高男子組：團體賽。

（二）社高女子組：團體賽。

（三）國中男生組：個人賽單打。

（四）國中女生組：個人賽單打。

（五）國小男生組（1、2、3、4 年級組）：個人賽單打。

（六）國小男生組（5、6 年級組）：個人賽單打。

（七）國小女生組（1、2、3、4 年級組）：個人賽單打。

（八）國小女生組（5、6 年級組）：個人賽單打。

#### 五、參加辦法：

##### （一）組別規定：

1. 社高男子、女子組：自由組隊報名（各單位每組限報 2 隊）。

2. 國中、小個人組：各學校（單位）報名人數每組最多 6 人。

3. 男女不可同組，各選手亦不可跨組報名參賽。

（二）報名人數：團體賽社高男子組每隊註冊最少 7 人最多 9 人，團體賽社高女子組每隊註冊最少 6 人最多 8 人。

#### 六、比賽辦法：

（一）比賽規則：採用中華民國桌球協會最新審定之桌球規則。

##### （二）比賽制度：

1. 視報名隊數（團體）、人數（個人）而定。

2. 團體賽社高男子組為 7 人 5 分制（單、雙、單、雙、單），團體賽社高女子組為 6 人 5 分制（單、單、雙、單、單）單、雙不可兼。

七、比賽用球：Nittaku 日製三星球 P40+。

參、管理資訊：

一、競賽管理：在本縣縣運籌備委員會指導下，由花蓮縣體育會桌球委員會負責桌球競賽各項技術工作。

二、技術人員：

（一）裁判人員：裁判長及裁判員由花蓮縣體育會桌球委員會商請聘請及聘任。

（二）審判委員：審判委員共 5 人，召集人及審判委員由花蓮縣體育會桌球委員會遴派。

三、獎勵：依據競賽總則第 11 條之規定辦理。

四、申訴：依據競賽總則第 14 條之規定辦理。

五、罰則：依據競賽總則第 16 條之規定辦理。

# 111 年花蓮縣全縣暨社區全民聯合運動會桌球隊職員名單

共 20 個單位，總計 372 位隊職員

## 一、社高男子組

### 1、花蓮市

領隊:魏嘉賢 教練:簡春生 管理:周駿男  
李楊 史聖康 陳慧霖 廖文銘 黃永勁 周駿男 趙賢德 江家瑋 陳律宏

### 2、吉安鄉

領隊:游淑貞 教練:林俊雄 管理:陳善國  
黃景白 羅懷保 林佑 陳定宏 鄧永錦 尤武雄 張志宏 黃士軒 張書誠

### 3、壽豐鄉

領隊:劉耀宗、宋庫山 教練:鍾蔚 管理:阮氏樂  
徐榮鴻 鄒偉豪 龍冬生 劉樺軒 游炎國 盧信 黃文廷 李旻軒 李昌貴

### 4、鳳林鎮

領隊:蕭文龍 教練:羅志廉 管理:游茹淇  
張尚人 徐文彬 鍾岳城 范國豪 陳廷順 林文成 卓晏暘 黃柏瑜 鍾孔麟

### 5、萬榮鄉

領隊:古明光 教練:林新銀 管理:江德義  
馬忠光 江建浩 江建輝 蔡文福 陳武雄 林奕昇 余家豪 黃志堅

### 6、玉里鎮 A

領隊:江東成 教練:陳俊宏 管理:李文山  
方愨瑋 黃志中 黃彥鈞 郭大廣 呂彥 王碩呈 林紹恩 任家良 呂雅偉

### 7、玉里鎮 B

領隊:江東成 教練:黃健杰 管理:梁兆雄  
張佑先 朱顯能 黃彥彬 官志中 何譯文 張東旺 張東興 林韋程 邱顯育

### 8、國立東華大學

領隊:趙涵捷 教練:梁家瑋  
蕭瑋霖 陳冠熙 楊宸 廖家葳 賴挹清 黃冠誼 盧建愷 陳德勇

### 9、慈濟大學

領隊:劉怡均  
李坤澤 施皇宇 吳子平 周冠霖 謝承均 侯竣凱 王柏淞

## 10、花蓮高中

領隊:楊鵬耀 教練:林劭恩 管理:黃映翔  
林均義 蔡鎮安 黃駿曜 張貽易 江彥柏 林駿宇 侯定騫

## 二、社高女子組

### 1、吉安鄉

領隊:游淑貞 教練:許煒堃、郭彥旻  
林芷 賴芝綺 高好昕 葉庭瑄 葉庭瑜 邱詠蓉 江家渝

### 2、鳳林鎮

領隊:蕭文龍 教練:鍾岳城 管理:游茹淇  
廖偵如 鍾惠卿 范惠玲 林惠玟 王素珍 張之敏 張明麗 莊美玲

### 3、萬榮鄉

領隊:古明光 教練:林新銀 管理:田玉珍  
余夢瑤 田玉珍 江美蓮 江嘉芯 馬瑞華 江淑芬 江淑芳

### 4、國立東華大學

領隊:趙涵捷 教練:梁家瑋  
蔡沛芸 陳奕閑 官佩伶 莊涵榕 王亭懿

### 5、慈濟大學

領隊:劉怡均  
陳冠妤 黃心儀 詹瑞瑜 呂咨儀 徐靖茵 歐子菱

## 三、國中男子組

### 1、慈濟大學附設高中國中部

領隊:李玲惠 管理:魏雲詠  
陳叡錚

### 2、玉里國中

領隊:余采玲 管理:趙董宥廷  
陳其澤

### 3、美崙國中

領隊:孫台育 教練:王碩呈 管理:孫乙介  
王楷毅 林宇哲 楊志凱 廖浩辰 許倚睿 陳柏鈞

### 4、花崗國中

領隊:李恩銘 教練:林劭恩  
孫逸平 李承睿 張暉笙 林丙宸 廖邦耘

## 5、國風國中

領隊:劉文彥 教練:林芷  
張貽亘 田恩睿 陳鉅尹 劉齊倫 劉昀儒 陳冠軒

## 6、壽豐國中

領隊:鄭健民 教練:莊明璋  
黃澍

## 7、平和國中

領隊:黃建榮 教練:王志宏 管理:劉家源  
張政程 劉學澤 吳明軒

## 8、鳳林國中

領隊:羅崇禧 教練:林文成  
葉毓庭 周倉溢

## 四、國中女子組

### 1、花崗國中

領隊:李恩銘  
黃鈺芸 黃鈺婷 陳喬妍 米家樂

### 2、國風國中

領隊:劉文彥 教練:林芷 管理:黃友伶  
孫逸安

### 3、宜昌國中

領隊:陳玉明 教練:郭彥旻 管理:李坤城  
梁王婕洳 李語淳 蔡家禎 張語恩 邱韶芃 邱韶芊

## 五、國小男子 1-4 年級組

### 1、花蓮市

領隊:魏嘉賢、孫東志、吳惠貞 教練:林劭恩、江家瑋、杜靈玉、王碩呈  
管理:吳家語、梁哲瑋  
廖硯鈞 余昕曄 劉陶縉 邱澈宣 楊琿淵 房承緯

### 2、秀林鄉

領隊:王玫瑰、游彥中 教練:游雅雯 管理:游政易  
吳憫恩 胡澤恩 劉治亮 張仕愉 杜奕愷 余孟熹

### 3、吉安鄉

領隊:游淑貞  
林晨耀 張宥弘 洪翊宸 馮雋恩

#### 4、鳳林鎮

領隊:蕭文龍 教練:林文成 管理:林志偉  
楊承義

#### 5、光復鄉

領隊:林清水、黃寶賢 教練:張國強 管理:張素連  
蕭以樂 李智熙

#### 6、玉里鎮

領隊:江東成 教練:黃宣峯 管理:鄭文美  
彭柏昀 林以橙 黃浩倫

### 六、國小男子5-6年級組

#### 1、花蓮市

領隊:魏嘉賢、孫東志 教練:杜靈玉、李文瑞、王碩呈、林劭恩 管理:吳家語  
歐旂瑞 曾柏澤 姜恩駿 趙家瀚 李亮辰 黃翊睿

#### 2、秀林鄉

領隊:王玫瑰、游彥中 教練:春明汗 管理:胡麗玉  
邱珉晨 邱義華 張朝翔 邱珉昊

#### 3、吉安鄉

領隊:游淑貞、陳俊雄 教練:黃彥彬  
吳逸凡 郭承翰

#### 4、鳳林鎮

領隊:蕭文龍 教練:林文成 管理:林真園  
許鄧文恩

#### 5、光復鄉

領隊:林清水、黃寶賢 教練:張國強 管理:張素連  
林浩凱

#### 6、玉里鎮

領隊:江東成 教練:何譯文 管理:林方捷  
張少棠 陳榆中

### 七、國小女子1-4年級組

#### 1、花蓮市

領隊:魏嘉賢、羅鈺玢、吳惠貞 教練:賴芝綺、江家瑋、林芷 管理:梁哲瑋  
樂欣 蘇宥靜 余晴 陳法旭 蕭忠蓮

## 2、秀林鄉

領隊:王玫瑰、游彥中 教練:張之敏 管理:游政易  
呂旻綾 朱昱灃 吳可欣

## 3、吉安鄉

領隊:游淑貞 教練:郭彥旻  
黃芋蒼 梁王婕妤 簡沛恩 巫維晞 陳碯鉸 林苡恩

## 4、光復鄉

領隊:林清水、黃寶賢 教練:張國強 管理:張素連  
吳亞米 簡廷捷 徐婕寧 劉多加

## 5、玉里鎮

領隊:江東成 教練:黃宣峯 管理:林美慧  
羅筑宣 江采彤 陳宥心

# 八、國小女子 5-6 年級組

## 1、花蓮市

領隊:魏嘉賢、羅鈺玢、孫東志、吳惠貞 教練:杜靈玉、江家瑋、王碩呈、賴芝綺、林劭恩  
管理:吳家語、梁哲瑋、林秀燕  
陳喬妤 張庭瑜 郭宸妍 偕慕真 蕭忠晴 余嘉仁

## 2、秀林鄉

領隊:王玫瑰、游彥中 教練:春明汗 管理:胡麗玉  
林紫旋 李芯菲 楊苡晴

## 3、吉安鄉

領隊:游淑貞  
陳彥妤

## 4、鳳林鎮

領隊:蕭文龍 教練:林文成 管理:林真園  
楊雨潔 楊雨潼

## 5、光復鄉

領隊:林清水、黃寶賢 教練:張國強 管理:張素連  
葉昀

## 6、玉里鎮

領隊:江東成 教練:鄭星揚 管理:陳建復  
陳宥均 林品潔 林品蓁 羅筑齡



# 111 年花蓮縣全縣暨社區全民聯合運動會桌球比賽名單

## 一、社高男子組

### 1、團體賽（本項共 10 隊，取 4 隊）

花蓮市：史聖康 江家瑋 黃永勁 周駿男 陳慧霖 陳律宏 廖文銘 李 楊 趙賢德  
吉安鄉：尤武雄 張書誠 張志宏 陳定宏 黃景白 鄧永錦 羅懷保 黃士軒 林 佑  
壽豐鄉：游炎國 鄒偉豪 李旻軒 龍冬生 李昌貴 盧 信 徐榮鴻 黃文廷 劉樺軒  
鳳林鎮：范國豪 張尚人 卓晏暘 徐文彬 黃柏瑜 陳廷順 林文成 鍾岳城 鍾孔麟  
萬榮鄉：江建輝 江建浩 馬忠光 余家豪 黃志堅 陳武雄 蔡文福 林奕昇  
玉里鎮 A：郭大廣 方愨瑋 林紹恩 任家良 黃彥鈞 呂 彥 黃志中 王碩呈 呂雅偉  
玉里鎮 B：張東旺 張佑先 邱顯育 官志中 林韋程 何譯文 朱顯能 黃彥彬 張東興  
國立東華大學：陳冠熙 陳德勇 賴挹清 黃冠誼 楊 宸 廖家葳 蕭瑋霖 盧建愷  
慈濟大學：施皇宇 李坤澤 王柏淞 侯竣凱 謝承均 周冠霖 吳子平  
花蓮高中：張貽易 黃駿曜 蔡鎮安 林均義 侯定騫 林駿宇 江彥柏

## 二、社高女子組

### 1、團體賽（本項共 5 隊，取 3 隊）

吉安鄉：葉庭瑄 高好昕 賴芝綺 林芷 江家渝 邱詠蓉 葉庭瑜  
鳳林鎮：廖偵如 張明麗 張之敏 王素珍 林惠玟 范惠玲 鍾惠卿 莊美玲  
萬榮鄉：江美蓮 田玉珍 余夢瑤 江淑芳 江淑芬 馬瑞華 江嘉芯  
國立東華大學：王亭懿 官佩伶 莊涵榕 蔡沛芸 陳奕閑  
慈濟大學：歐子菱 徐靖茵 呂咨儀 詹瑞瑜 黃心儀 陳冠好

## 三、國中男子組

### 1、單打（本項共 25 人，取 8 人）

陳叡錚（慈濟大學附設高中國中部）	陳其澤（玉里國中）	楊志凱（美崙國中）	林宇哲（美崙國中）
王楷毅（美崙國中）	陳柏鈞（美崙國中）	許倚睿（美崙國中）	廖浩辰（美崙國中）
孫逸平（花崗國中）	林丙宸（花崗國中）	廖邦耘（花崗國中）	李承睿（花崗國中）
張暉笙（花崗國中）	陳冠軒（國風國中）	劉昀儒（國風國中）	劉齊倫（國風國中）
陳鉅尹（國風國中）	田恩睿（國風國中）	張貽亘（國風國中）	黃 澍（壽豐國中）
張政程（平和國中）	劉學澤（平和國中）	吳明軒（平和國中）	周倉溢（鳳林國中）
葉毓庭（鳳林國中）			

## 四、國中女子組

### 1、單打（本項共 11 人，取 6 人）

黃鈺芸（花崗國中）	米家樂（花崗國中）	黃鈺婷（花崗國中）	陳喬妍（花崗國中）
孫逸安（國風國中）	李語淳（宜昌國中）	梁王婕如（宜昌國中）	邱韶芊（宜昌國中）
邱韶芃（宜昌國中）	張語恩（宜昌國中）	蔡家禎（宜昌國中）	

## 五、國小男子 1-4 年級組

### 1、單打 (本項共 22 人, 取 6 人)

楊琚淵 (花蓮市)	房承緯 (花蓮市)	邱澈宣 (花蓮市)	劉陶縉 (花蓮市)
余昕晔 (花蓮市)	廖硯鈞 (花蓮市)	杜奕愷 (秀林鄉)	余孟熹 (秀林鄉)
劉治亮 (秀林鄉)	張仕愉 (秀林鄉)	吳憫恩 (秀林鄉)	胡澤恩 (秀林鄉)
張宥弘 (吉安鄉)	洪翊宸 (吉安鄉)	林晨耀 (吉安鄉)	馮雋恩 (吉安鄉)
楊承義 (鳳林鎮)	蕭以樂 (光復鄉)	李智熙 (光復鄉)	黃浩倫 (玉里鎮)
彭柏昀 (玉里鎮)	林以橙 (玉里鎮)		

## 六、國小男子 5-6 年級組

### 1、單打 (本項共 16 人, 取 6 人)

李亮辰 (花蓮市)	黃翊睿 (花蓮市)	趙家瀚 (花蓮市)	姜恩駿 (花蓮市)
曾柏澤 (花蓮市)	歐旂瑞 (花蓮市)	邱珉晨 (秀林鄉)	邱珉昊 (秀林鄉)
邱義華 (秀林鄉)	張朝翔 (秀林鄉)	郭承翰 (吉安鄉)	吳逸凡 (吉安鄉)
許鄧文恩 (鳳林鎮)	林浩凱 (光復鄉)	張少棠 (玉里鎮)	陳榆中 (玉里鎮)

## 七、國小女子 1-4 年級組

### 1、單打 (本項共 21 人, 取 6 人)

陳法旭 (花蓮市)	蕭忠蓮 (花蓮市)	蘇宥靜 (花蓮市)	余晴 (花蓮市)
樂欣 (花蓮市)	呂旻綾 (秀林鄉)	朱昱灃 (秀林鄉)	吳可欣 (秀林鄉)
巫維晞 (吉安鄉)	黃芋蒼 (吉安鄉)	梁王婕妤 (吉安鄉)	陳碯鏐 (吉安鄉)
林苡恩 (吉安鄉)	簡沛恩 (吉安鄉)	徐婕寧 (光復鄉)	吳亞米 (光復鄉)
劉多加 (光復鄉)	簡蕙捷 (光復鄉)	陳宥心 (玉里鎮)	江采彤 (玉里鎮)
羅筑宣 (玉里鎮)			

## 八、國小女子 5-6 年級組

### 1、單打 (本項共 17 人, 取 6 人)

蕭忠晴 (花蓮市)	偕慕真 (花蓮市)	郭宸妍 (花蓮市)	張庭瑜 (花蓮市)
陳喬妤 (花蓮市)	余嘉仁 (花蓮市)	李芯菲 (秀林鄉)	楊苡晴 (秀林鄉)
林紫旋 (秀林鄉)	陳彥妤 (吉安鄉)	楊雨潔 (鳳林鎮)	楊雨潼 (鳳林鎮)
葉昀 (光復鄉)	羅筑齡 (玉里鎮)	林品蓁 (玉里鎮)	陳宥均 (玉里鎮)
林品潔 (玉里鎮)			

# 111年花蓮縣全縣暨社區全民聯合運動會（桌球賽程時間表）

組別 場次 時間	08:30 報 到									
	國小男 中年 級個人組	國小男 高年 級個人組	國小女 中年 級個人組	國小女 高年 級個人組	國中男 個人組	國中女 個人組	社高男 團體組	社高女 團體組		
11月11日										
09:00	1~6	1~8	1~5	1	1~9	1~3				
10:00	7~14	9~12	6~13	2~9	10~17	4~7	1~4			
11:00	15~18	13~18	14~17	10~14	18~25	8~10				
12:00										
13:00	19~24	19~23	18~24	15~20	26~30	11~14	5~8			
14:00	25~30	24~25	25~28	21~24	31~36	15~17				
15:00	31~34	26~27	29~32	25~27	37~41	18	9~12			
16:00						19				
11月12日										
09:00	35~37	28	33~35	28~29	42~43		13~14	1~2		
10:00	38~39	29	36~37	30	44~45		15	3~4		
11:00	40		38	31	46		16	5~6		
12:00	41		39		47		17	7~8		
13:00								9~10		
14:00										
15:00										
備註	本表為預估賽程時間，實際比賽時間仍依現場時間調整，敬請提早1.5小時進場準備。									

本次比賽使用十張球檯

# 【社高男子組】賽程表

## 取前四名頒獎

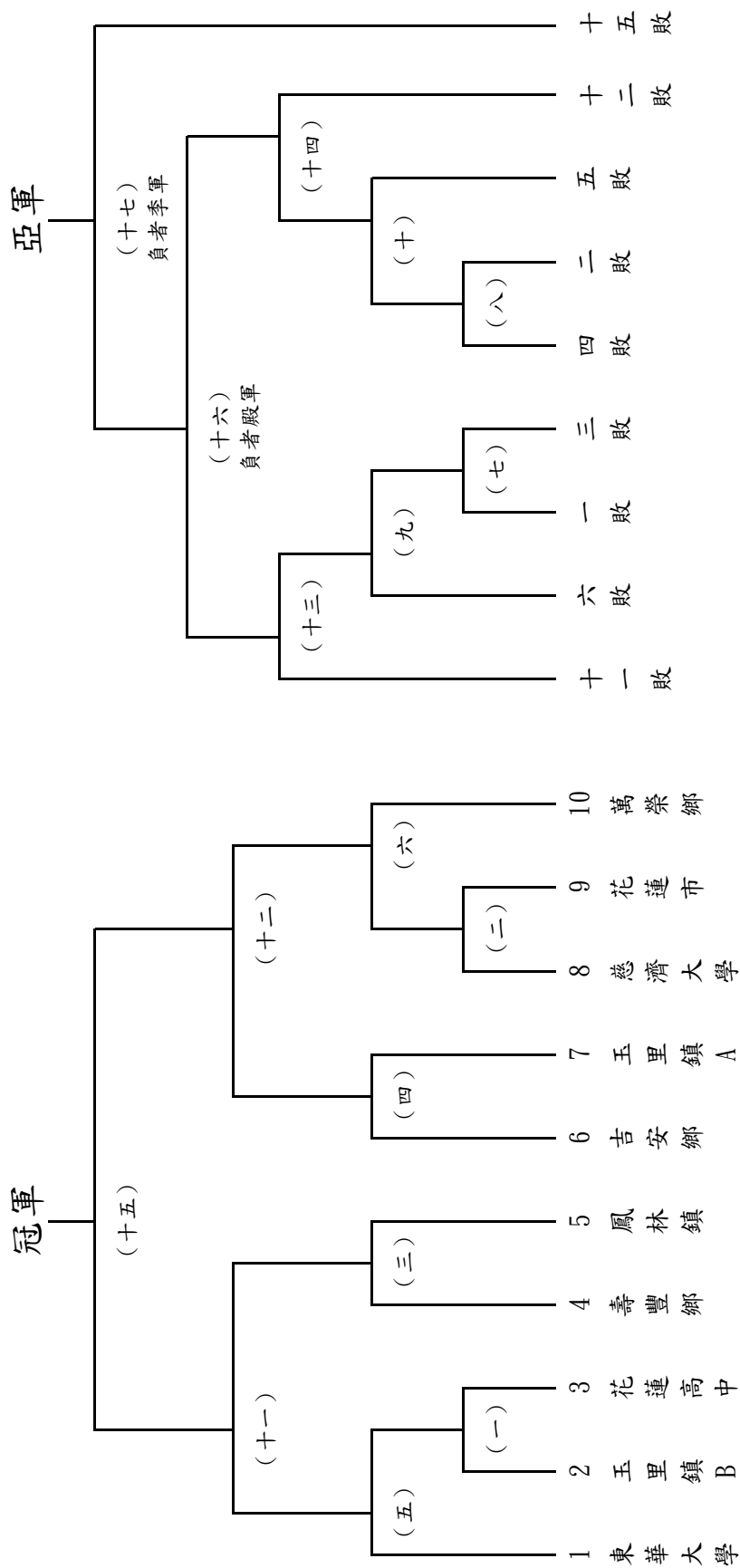

# 【社高女子組】循環賽賽程表

## 取前三名頒獎

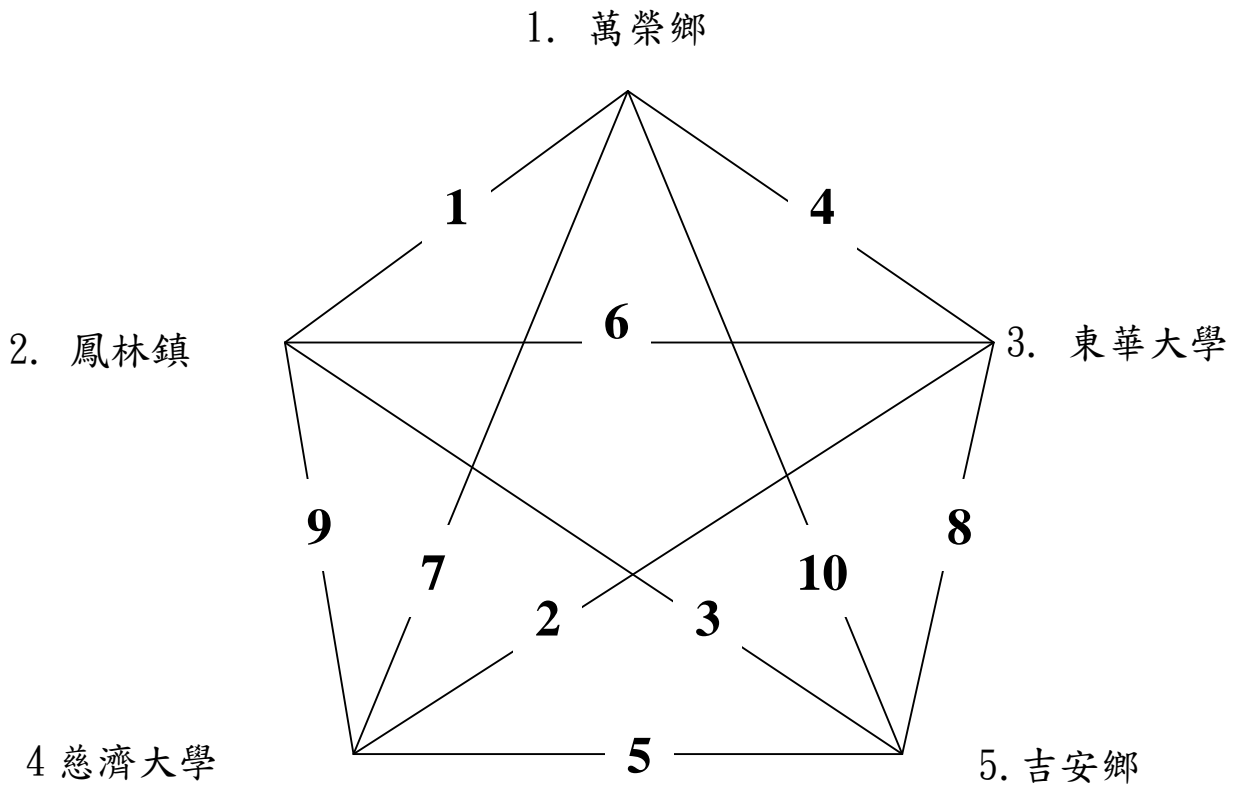

	1	2	3	4	5	積分 總和	排名 順序
1		第 1 場	第 4 場	第 7 場	第 10 場		
2	第 1 場		第 6 場	第 9 場	第 3 場		
3	第 4 場	第 6 場		第 2 場	第 8 場		
4	第 7 場	第 9 場	第 2 場		第 5 場		
5	第 10 場	第 3 場	第 8 場	第 5 場			



# 【國中女子組】賽程表

## 取前六名頒獎

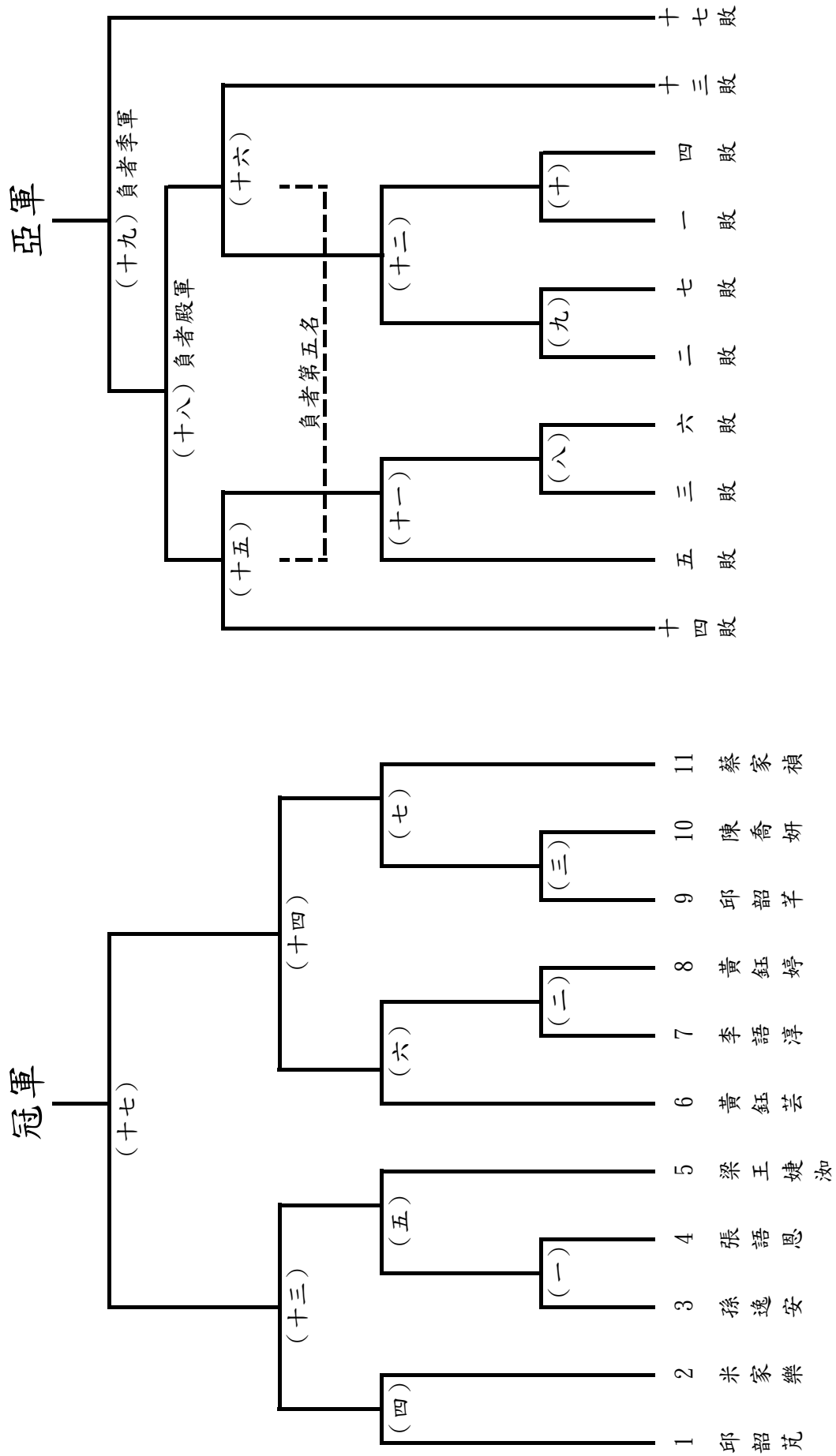

# 【國小男子1-4年級組】賽程表

## 取前六名頒獎

冠軍

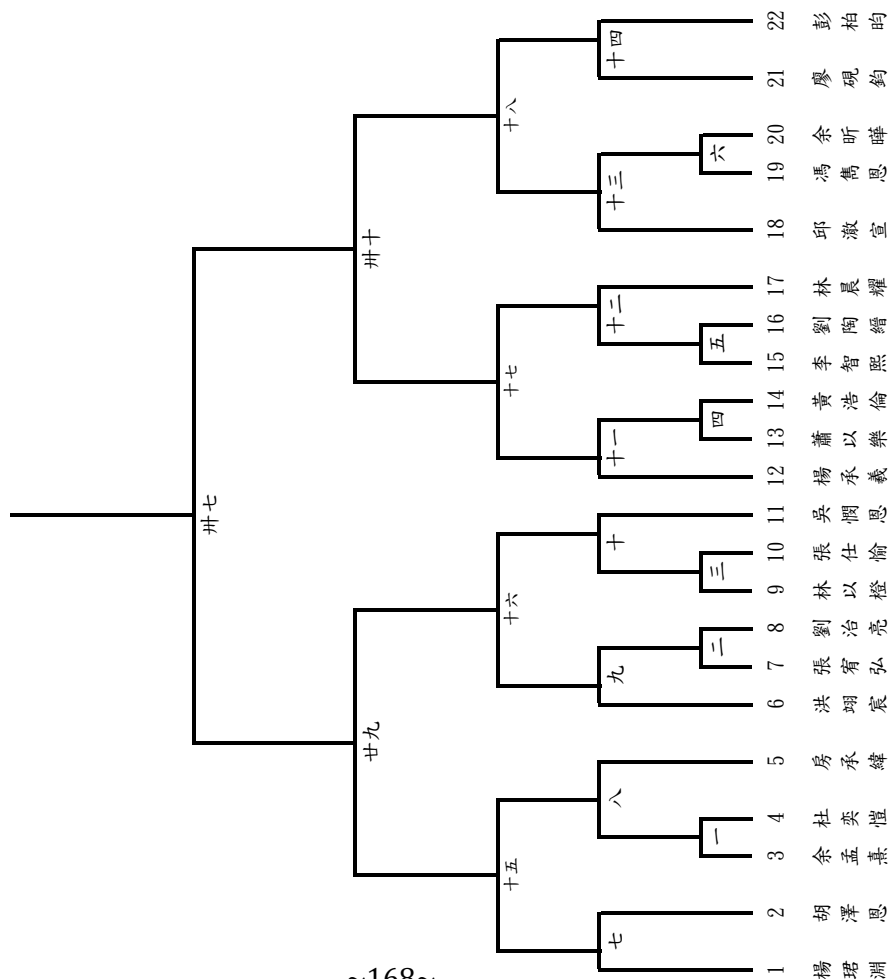

亞軍

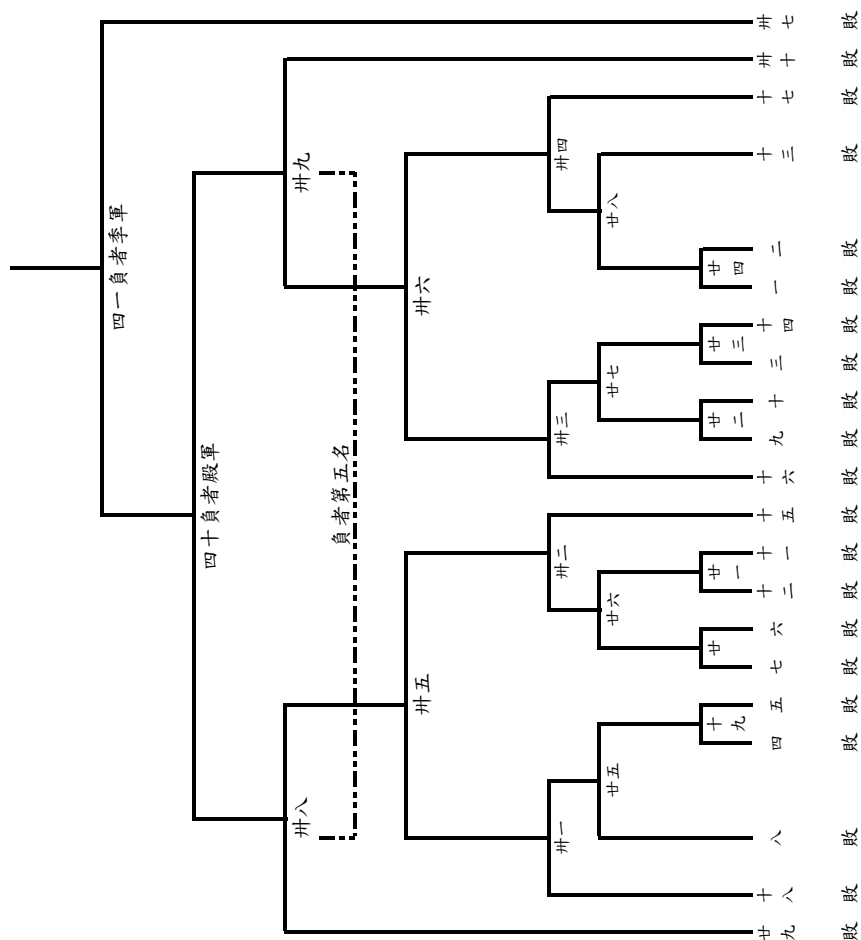



# 【國小男子5-6年級組】賽程表

## 取前六名頒獎

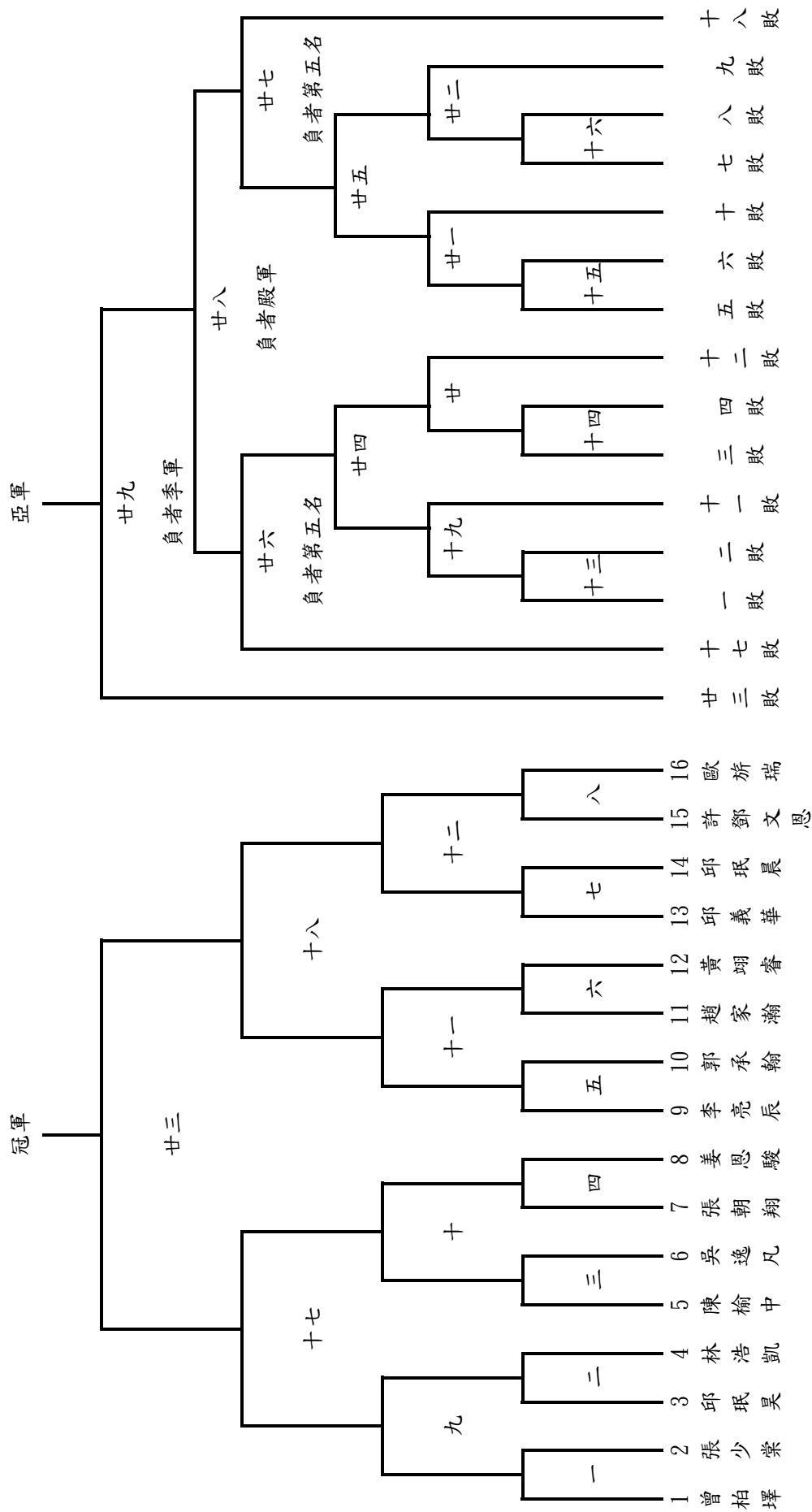

# 【國小女子1-4年級組】賽程表

## 取前六名頒獎

冠軍

亞軍

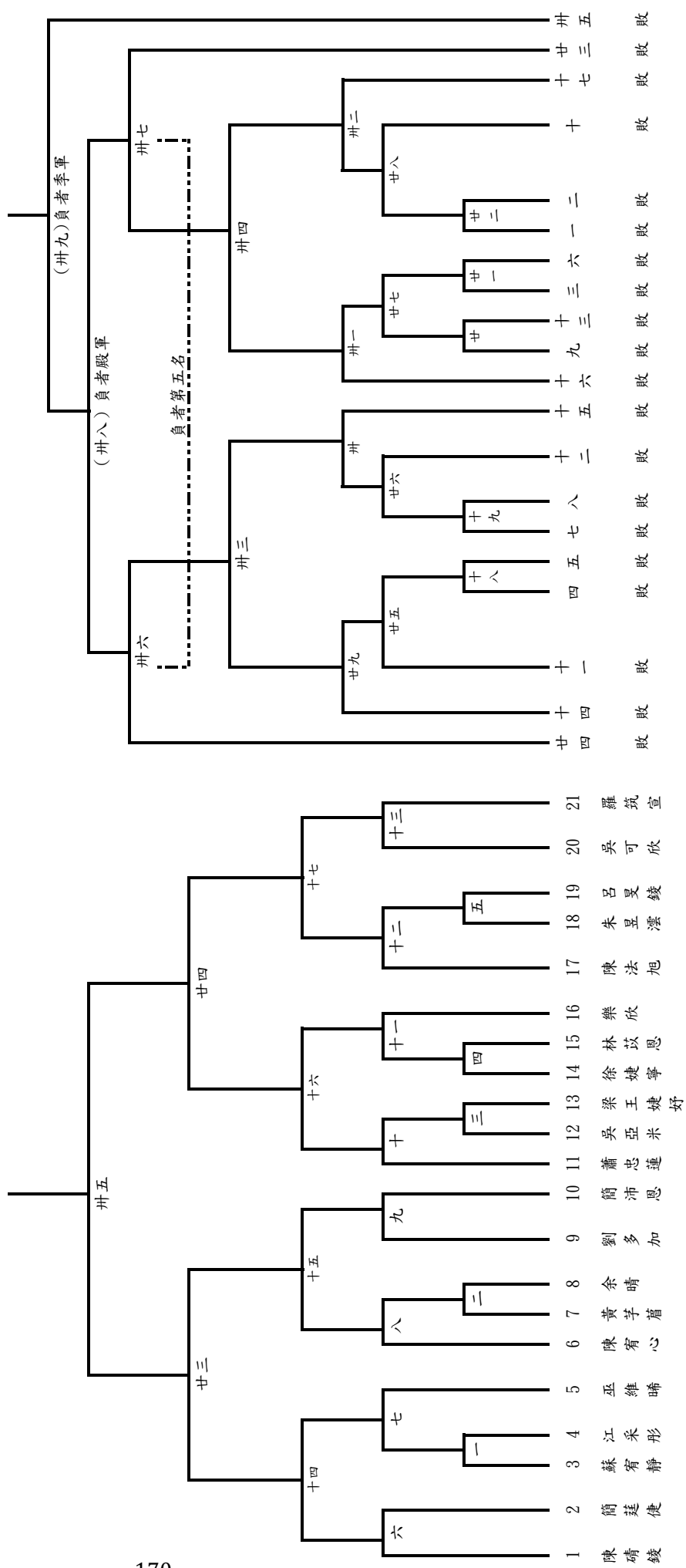

# 【國小女子5-6年級組】賽程表

## 取前六名頒獎

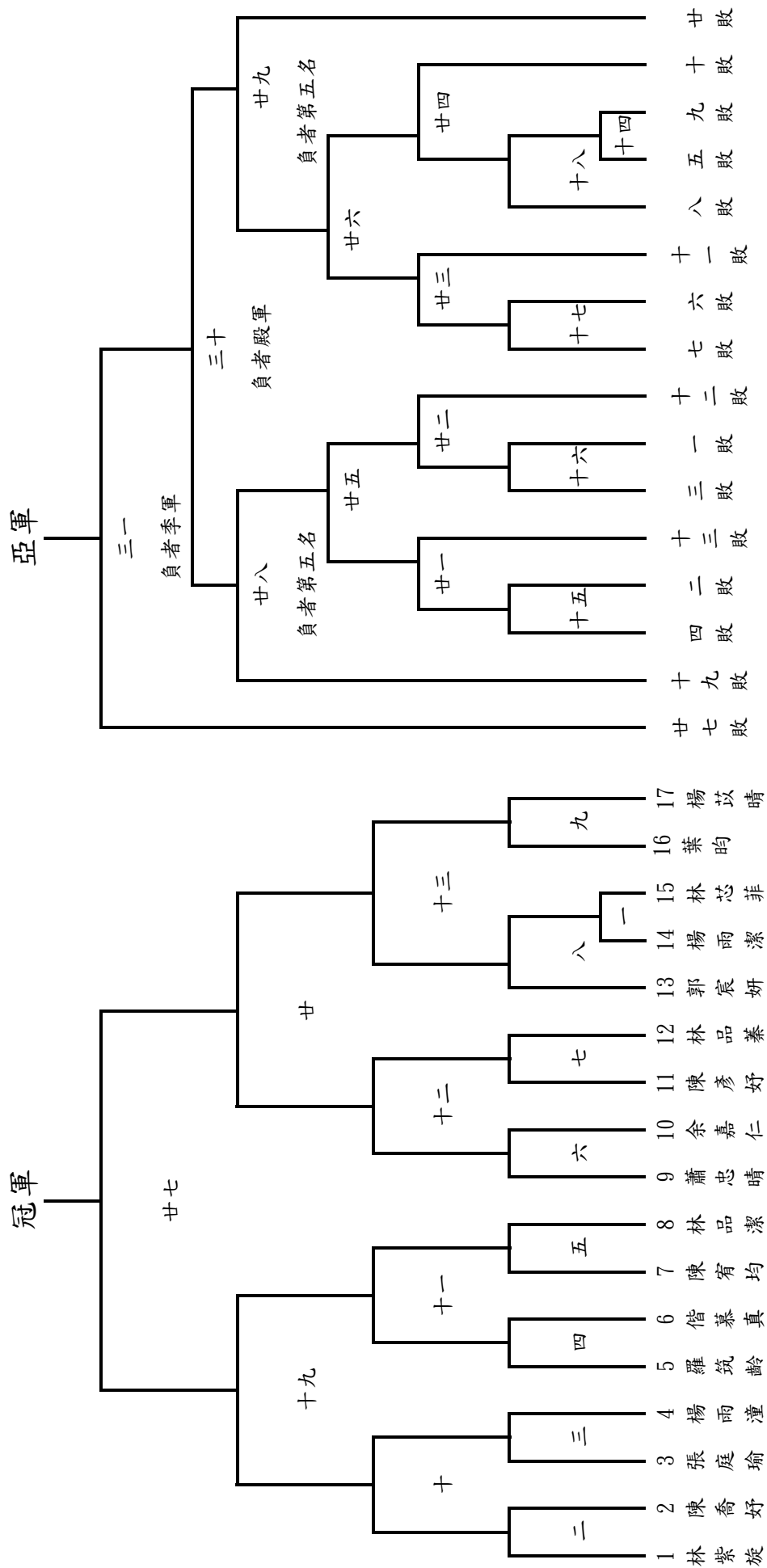

# 中華民國 111 年花蓮縣全縣暨社區全民聯合運動會跆拳道技術手冊

## 壹、跆拳道運動組織：

### 一、中華民國跆拳道協會

理事長：張火爐

秘書長：周雅婷

電話：02-28720780

傳真：02-28732246

會址：台北市中山路中山北路6段454號5樓

### 二、花蓮縣體育會跆拳道委員會

主委：徐瑞陽

總幹事：郭庭宜

電話：0930980037

會址：花蓮市中華路302號

## 貳、競賽資訊：

一、競賽時間：111 年 11 月 12 日~13 日（週六、日）。

二、競賽地點：花蓮縣中正體育館。

三、參賽組別：

### （一）對練：

1. 社高男女黑帶組：電子護具，體重區分如附件。
2. 國中男女黑帶組：電子護具，體重區分如附件。
3. 社高男女色帶組：傳統護具，體重區分如附件。
4. 國中男女色帶組：傳統護具，體重區分如附件。
5. 國小男女黑帶組：傳統護具，體重區分如附件。
6. 國小男女色帶組：傳統護具，體重區分如附件。

### （二）品勢比賽：

1. 國小 1-2 年級白色帶男、女組；品勢：太極 1 章 1-6 動。
2. 國小 3-4 年級白色帶男、女組；品勢：太極 1 章 1-6 動。
3. 國小 5-6 年級白色帶男、女組；品勢：太極 1 章 1-6 動。
4. 國小 1-2 年級低色帶男、女組（5 級【含】以下）：品勢：太極 1 章。
5. 國小 3-4 年級低色帶男、女組（5 級【含】以下）：品勢：太極 2 章。
6. 國小 5-6 年級低色帶男、女組（5 級【含】以下）：品勢：太極 3 章。
7. 國小 1-2 年級高色帶男、女組（1 級【含】以下）：品勢：太極 4 章。
8. 國小 3-4 年級高色帶男、女組（1 級【含】以下）：品勢：太極 5 章。
9. 國小 5-6 年級高色帶男、女組（1 級【含】以下）：品勢：太極 6 章。
10. 國小 1-3 年級黑帶男、女組（1 段【含】以上）：品勢：太極 8 章。
11. 國小 4-6 年級黑帶男、女組（1 段【含】以上）：品勢：太極 8 章。
12. 國中低色帶男、女組（5 級【含】以下）：品勢：太極 4 章。
13. 國中高色帶男、女組（1 級【含】以下）：品勢：太極 8 章。

14. 國中黑帶男、女組 (1 段【含】以上): 品勢:高麗。
15. 社會、高中低色帶男、女組 (5 級【含】以下): 品勢:太極 4 章。
16. 社會、高中高色帶男、女組 (1 級【含】以下): 品勢:太極 8 章。
17. 社會、高中黑帶男、女組 (1 段【含】以上): 品勢:高麗。

四、參賽資格：如競賽規程總則第八條報名規定。

五、報名規定及注意事項：

(一) 對練：

1. 社高黑帶組每單位限報男女各1隊，不限人數。
2. 社高色帶組每單位限報男女各1隊，不限人數。
3. 國中黑帶組每單位限報男女各1隊，不限人數。
4. 國中色帶組每單位限報男女各1隊，不限人數。
5. 國小黑帶組以鄉鎮為單位，每單位限報男女各1隊，不限人數。
6. 國小色帶組以鄉鎮為單位，每單位限報男女各1隊，不限人數。
7. 黑帶組選手不得跨組報名。

(二) 品勢：

1. 社、高中組每單位限報男女各1隊，不限人數。
2. 國中組每單位限報男女各1隊，不限人數。
3. 國小組以鄉鎮為單位，每單位限報男女各1隊，不限人數。

六、比賽制度：

(一) 對練：

1. 採世界跆拳道(World Taekwondo)2022 年頒佈之最新競賽規則實施。

(二) 品勢比賽：

1. 採篩選制。
2. 評分標準：依動作正確性、力道、精神、流暢性給予評分。

七、過磅：

(一) 國小組：

1. 試磅：111年 11月12日上午09：30。
2. 過磅：111年 11月12日上午10：00-12：00。

(二) 國中以上：

1. 試磅：111年11月12日上午12：30。
2. 過磅：111年11月12日上午13：00-14：00。

(三) 男女選手過磅，以輕便服裝過磅為標準。

八、比賽細則：

- (一) 參賽選手一律穿著全國跆拳道協會認可之道服，國小組、國中色帶組、社高色帶組採用傳統護具，護具、頭盔(國小面罩式)及護腳背等裝備皆由選手自備(護具結環不得有鐵環之類)，於比賽中不得穿戴。
- (二) 任何申訴均向仲裁委員會提出，違反或影響大會比賽進行者，將取消其比賽資格。
- (三) 比賽規則：採用中華民國跆拳道協會最新審定規則辦理。

九、比賽量級區分：

(一) 社高組量級區分：

量級區分	男子量級	男子公斤	女子公斤	女子公斤
1	-54kg	54kg 以下	-46kg	46kg 以下
2	58kg	54-58kg	49kg	46-49kg
3	63kg	58-63kg	53kg	49-53kg
4	68kg	63-68kg	57kg	53-57kg
5	74kg	68-74kg	62kg	57-62kg
6	80kg	74-80kg	67kg	63-67kg
7	87kg	80-87kg	73kg	67-73kg
8	87kg+	87kg 以上	73kg+	73kg 以上

(二) 國中組量級區分：

量級區分	男子量級	男子公斤	女子公斤	女子公斤
1	-45kg	45kg 以下	-42kg	42kg 以下
2	48kg	45-48kg	44kg	42-44kg
3	51kg	48-51kg	46kg	44-46kg
4	55kg	51-55kg	49kg	46-49kg
5	59kg	55-59kg	52kg	49-52kg
6	63kg	59-63kg	55kg	52-55kg
7	68kg	63-68kg	59kg	55-59kg
8	73kg	68-73kg	63kg	59-63kg
9	78kg	73-78kg	68kg	63-68kg
10	78kg+	78kg 以上	68kg+	68kg 以上

(三) 國小組量級區分：

量級區分	男子量級	男子公斤	女子量級	女子公斤
1	-25kg	23-25kg	-25kg	23-25kg
2	27kg	25-27kg	27kg	25-27kg
3	29kg	27-29kg	29kg	27-29kg
4	31kg	29-31kg	31kg	29-31kg
5	34kg	31-34kg	34kg	31-34kg
6	37kg	34-37kg	37kg	34-37kg
7	40kg	37-40kg	40kg	37-40kg
8	44kg	40-44kg	43kg	40-43kg
9	48kg	44-48kg	46kg	43-46kg

10	53kg	48-53kg	50kg	46-50kg
11	58kg	53-58kg	54kg	50-54kg
12	68kg	58-68kg	64kg	54-64kg

參、管理資訊：

一、競賽管理：在本縣縣運籌備委員會指導下，由花蓮縣體育會跆拳道委員會負責執行跆拳道競賽各項技術工作。

二、技術人員：

（一）裁判人員：裁判長及裁判員由本縣體育會跆拳道委員會遴派。

（二）仲裁委員：召集人及仲裁委員由本縣體育會跆拳道委員會遴派。

三、獎勵：依據競賽總則第11條之規定辦理。

四、申訴：依據競賽總則第14條之規定辦理。

五、罰則：依據競賽總則第16條之規定辦理。

# 申 訴 書

本單位對於第\_\_場次，本隊選手\_\_\_\_\_，與他隊選手\_\_\_\_\_比賽，有下述理由提出異議，呈請大會仲裁委員會給予查明賜覆，以示公正。

(     ) 1．對方選手資格不合。

(     ) 2．裁判員判決有誤。

(     ) 3．其他理由：

單位：\_\_\_\_\_領隊\_\_\_\_\_教練\_\_\_\_\_

中華民國                      年                      月                      日

申  
訴  
須  
知

1. 請遵照競賽規程有關申訴項目按規定提出申訴。
2. 在有關申訴理由(     )內打 V，其他則劃掉。
3. 申訴金參仟元連同申訴書一併繳交大會裁判長送仲裁委員審理。  
**【申訴不成立時申訴金不退回，充作大會基金】**



# 111 年花蓮縣全縣暨社區全民聯合運動會跆拳道隊職員名單

共 30 個單位，總計 782 位隊職員

## 一、社高男子組

### 1、壽豐鄉

領隊:劉耀宗 教練:許倍僑  
高世豪

### 2、玉里鎮

領隊:江東成 教練:謝順福  
尹凡尤勞

### 3、國立東華大學

領隊:趙涵捷 教練:陳廖霞 管理:黃章傑  
許名坤 謝鳴

### 4、花蓮高農

領隊:梁宇承 教練:陳廖霞,任鳳儀  
黃昱愷 鄒嘉晉 何秉宸 于昊楊 陳聖恩 林峻皓 張詠盛 黃國祥 李捷昇  
李承曄 林晉凱 林睿鎡 林晉緯 楊千誼 盧丞楷 盧承宗 林聖懷

### 5、花蓮高工

領隊:黃鴻穎 教練:廖緬縈  
王為宏 陳皓 潘昀凱 吳睿杰

### 6、海星中學高中部

領隊:陳海鵬 教練:姜智騰  
任緯華

### 7、四維高中

領隊:蔡忠和 教練:林威均  
江彥澄

### 8、花蓮體中

領隊:古基煌 教練:童乾華  
童柏祥 孔繁裕 劉聖 黃先豪 張思傑 鄭傑文 廖宇杰 黃有全 王佳耀  
何秉軒

## 二、社高女子組

### 1、卓溪鄉

領隊:呂必賢 教練:謝文駿

林庭蒼

### 2、國立東華大學

領隊:趙涵捷 教練:陳廖霞 管理:黃章傑

張詠綺 陳芷蝶 莊宜媛 蔡念恩

### 3、花蓮女中

領隊:詹滿福 教練:顏祥珮,任鳳儀 管理:胡業成

楊秉臻 林潘崇善

### 4、花蓮高農

領隊:梁宇承 教練:蔡念恩

林尹馨 武少亭

### 5、花蓮高工

領隊:黃鴻穎 教練:姜智騰

韓德英 花語葳 邱雅靖

### 6、花蓮體中

領隊:古基煌 教練:羅宗瑞

曾若涵 林子亮 黃怡欣 花語軒

## 三、國中男子組

### 1、海星中學國中部

領隊:陳海鵬 教練:許倍僑

黃靖

### 2、玉里國中

領隊:余采玲 教練:謝文駿

高凱恩 高兆鴻

### 3、花崗國中

領隊:李恩銘 教練:顏祥珮

蔡文享 林尚宏 林秉宏 黃子睿 林侶亨 林虔有 林冠宇 吳秉揚 梁博榮

王鴻鈞

#### 4、國風國中

領隊:劉文彥 教練:陳廖霞,任鳳儀 管理:黃友伶  
林昶宏 羅芑漳 黃宇恆 黃璞樞 楊亞閔 黃柏喻 李昱泓 吳佳軒 楊亞諾  
張詠熏 張浩耕 范鈞為 王劉詠舜 江岳澄 盧琮均

#### 5、新城國中

領隊:黃順發 教練:古傑夫,李世東 管理:葉昱萱  
黃冠豪 鄭宇恩 張鎮晨 林宥安 曾家樂 楊勝清

#### 6、吉安國中

領隊:留啟民 教練:曾櫟騁 管理:吳高輝  
田彥彬 高尚恩 關羽廷

#### 7、宜昌國中

領隊:陳玉明 教練:董人維  
李德勝 林宥廷 葉禮綺

#### 8、壽豐國中

領隊:鄭健民 教練:袁雨安,許倍僑  
顏偉宸 張詠誠 張容銑 邱胤軒 王弘傑 高愈雋

#### 9、平和國中

領隊:黃建榮 教練:蕭詩函 管理:劉家源  
曾陳睿

#### 10、萬榮國中

領隊:許瓊璿 教練:巫冠潔  
楊少傑 徐康淮 黃偉恩 徐永恩 陳俊叡 沈裕峰 陳仕賢 林家佑 陳俊宏  
黃邵遠 李晨安 鍾國祥

### 四、國中女子組

#### 1、海星中學國中

領隊:陳海鵬 教練:姜智騰  
賴品臻 張晏寧

#### 2、玉里國中

領隊:余采玲 教練:謝文駿  
謝享霓 江鳳釵

#### 3、花崗國中

領隊:李恩銘 教練:董人維  
蔡文亭 張紫芸 李敏甄 楊庭雯 林潘崇靜 蔡雯婷 陳怡璇 耿聖旻

#### 4、國風國中

領隊:劉文彥 教練:蔡念恩, 陳芷蝶 管理:黃友伶  
溫晨晞 徐禹廷 林承恩 陳雨嫣 陳呂欣慈 王佩慈 胡巧妮 林紫微 陳采穎  
潘韋伶 林歆樂 林芷玄 潘佳祈

#### 5、新城國中

領隊:黃順發 教練:古傑夫, 李世東 管理:葉昱萱  
劉百葭 林家瑄 高婕 李品玟 蔡婷羽

#### 6、吉安國中

領隊:留啟民 教練:蕭詩函 管理:吳高輝  
陳喬恩 金祐瑄 楊渝萱 余丞歆 馬芯卉 林彥琪

#### 7、宜昌國中

領隊:陳玉明 教練:陳雅欣  
曾羽馨 林子好 賴雅婕

#### 8、壽豐國中

領隊:鄭健民 教練:許倍僑, 袁雨安  
鄭羽珊 玲思璇 郭恩婕

#### 9、平和國中

領隊:黃建榮 教練:蕭詩函 管理:劉家源  
張芊嫻

#### 10、鳳林國中

領隊:羅崇禧 教練:曾櫟騁  
陳祐晴

#### 11、萬榮國中

領隊:許瓊璵 教練:曾櫟騁  
朝鈺妃 陳庭葦 李子宣 沈佳萱 李媽 陳秀雯 陳詩婷

### 五、國小男子組

#### 1、花蓮市

領隊:魏嘉賢, 方智明, 孫東志, 蕭美珍, 吳煒增, 吳惠貞, 李玲惠, 干仁賢, 陳俊仁  
教練:黃文人, 陳雅欣, 姜智騰, 許肇亨, 任鳳儀, 謝鳴, 董人維, 蔡念恩, 吳雅惠, 黃美玉, 陳韋昌  
管理:石育心, 王振權, 陳慶晃, 梁哲璋, 董俊男, 陳郁涵, 黃琇瑩

徐翊紘	林帛緯	吳睿	洪浚庭	徐暉閔	呂沐恩	黃柏恩	岱宥·邏 樞	林辰翰
陳彥宇	沈洋	張貽傑	陳劉茂儀	曾楷紘	張峻翊	林聖喆	劉適愷	林子皓
連則緯	劉芳元	李育菘	許洵甯	林柏丞	黃柏皓	馮彥睿	林尹傑	吳定燊
吳旻軒	陳予恆	程振翔	蔡宗聖	林日棠	陳星叡	王家岳	王睿霖	盧恩哲

邱繼禾	鍾岳恩	林丞泐	陳源泓	邱少謙	陳哲洋	納韃·守也·八旗那	劉宸宇	徐智賢
黃嘉興	黃永松	徐義成	胡凱翔	林子耀	胡凱皓	葉珉智	何昱恩	李城佑
廖諄祐	何丞逸	林江侑亮	陳以榮	張祈	林鴻恩	張翊	陳品佑	苡紹·撒夫洛
林立楷	王主榮	劉哲嘉	邱宥翔	游宸翰	嘎兆·巴奈	吳以諾	里安·巴奈	陳宥任
唐勤	簡紹恩	葉珉睿	陳品樂	林子宸	李首賢	葉旻歡	吳承熹	賴宇哲
許哲愷	陳宥全	陳澔恩	譚丞劭	許正澔	廖翊宏	林沄嵩	彭雋宸	蕭孟宇
高江星樂	林育丞	劉柏希	陳麒業	陳由程	許家維	林祈凡	陳定謙	黃仕浚
蔡辰佑	陳彥旭	謝豐燦	徐詳皓					

## 2、新城鄉

領隊: 何禮臺, 紀忠呈, 陳俊能      教練: 顏祥珮, 李世東      管理: 黃嘉慧, 柯凱珮

鄭予恩	鄭祈恩	黃元誠	張洪恩	劉永杰	鄭宇辰	陳柏宇	張芄誠	黃國綦
鄭予翔	鄭宇傑	林子瑋	李牧恩	陳柏安	邱興	石守正		

## 3、秀林鄉

領隊: 王玫瑰, 黃勤聰, 許壽亮, 游彥中      教練: 廖緬縈, 蔡念恩, 蕭詩函, 李承祖, 范芸熙

管理: 曾語穎

邱珉昊	吳憫恩	郭寧	劉治亮	任子均	古朝盛	余允約	卓紹杰	曾孝杰
江奇穎	梁恩傑	陳瑋恩	王康銓	陳愷傑	宋龍澤	蔡子諶	陳兆熙	

## 4、吉安鄉

領隊: 游淑貞, 吳昌葦, 陳俊雄      教練: 陳芷蝶, 許肇亨, 曾櫟騁, 董人維, A225278490

管理: 黃仲偉, 徐伯宏

潘凱麒	林宗彥	吳恩浩	連越	黃唯霆	饒俊傑	郭培翔	郭澄澔	林睿群
林以恩	張峰齊	溫恩宥	呂愷恩	張睿恩	李韋駿	胡江威	楊皓丞	鄧承銳
簡可翔	林耀豐	張范郢軒	王淳業	李宇宸	陳劭齊	陳柏劭	朱宇晨	曾士亦
陳宏諭	陳嘉恩	賴李恩	林湛宥	吳辰昊	范傑斌	劉晨恩	林湛堉	姚固昕
丁智憲	林裕騰	宋恩杰						

## 5、壽豐鄉

領隊: 劉耀宗, 周春玉, 謝燕惠, 柯維棟      教練: 袁雨安, 莊宜媛, 黃胤恩, 許倍僑, 張詠綺, 蕭詩函

管理: 戴子翔, 孫子堯

彭子碩	彭宥文	黃宥崴	羅士豪	許嘉文	邢耘溱	林毅宸	張昱凱	鍾坤達
徐子宥	賴奕名	周彥勳	吳亮勳	黃向昱丞	蕭詠天	許峻浩	蘇祐慶	玲義捷
游翊瑋	謝瑀恩	楊翔崴	邱正軒	林宸樂	吳庭佑	張創凱	吳芮逸	高泊辰
邱正翊	張創詠	張睿宸	李岷澔	吳承澔	林宇威	林峻平	黃榮威	張智勳
陳湜	劉信廷	曾子傑	曾子俊	郭育呈	許宸睿	簡以理	林樸	黃柏瑋
陳玠銓								

## 6、鳳林鎮

領隊: 蕭文龍      教練: 陳雅欣      管理: 曾淑珍

李陳叡

## 7、萬榮鄉

領隊：古明光, 熊湘屏, 陳月珠  
施家睿 陳仕穎 彭睦恆

教練：陳雅欣, 曾欒騁  
李子浩 黃孟哲

管理：蘇宗聖, 鍾大任

## 8、卓溪鄉

領隊：呂必賢 教練：謝順福  
胡宇澤 胡宇航

## 9、玉里鎮

領隊：江東成 教練：謝順福

徐存義 歐佳龍 連致宇 張峻璟 曾致睿 連啟杰 徐存謙 呂哲丞 王顥諾  
王彥博 李晨曦 金霆暉 蕭宇豪

## 10、富里鄉

領隊：陳榮聰 教練：謝順福  
翁承豪 劉哲育 福天禮

# 六、國小女子組

## 1、花蓮市

領隊：魏嘉賢, 孫東志, 李玲惠, 吳惠貞, 吳煒增

教練：姜智騰, 任鳳儀, 張詠綺, 余敏慈, 陳雅欣, 蔡念恩

管理：周慧蘭, 石育心, 梁哲璋

楊詠晴	林言芯	周沛蓉	莊許伊萱	蔡欣伶	張簡丞媛	林芃妤	許芯瑜	曾楷晴
李郁婕	程芊潼	李茵芙	程妍熙	林夏箬	汪奕潔	周郁軒	陳怡嵐	吳昀潔
林芮希	林亮岑	林融暄	莎菀·守 也·八旗那	施佩羽	邱采妍	王亮荃	陳禹彤	蔡宗瑤
江恩綺	陳芷樞	林星佑	徐沛辰	林芝羽	林欣渝	林珈吟	林元熙	陳語安
葉妍秀	江苡橋	游昕穎	蕭邵芷蓁	陳綺真	曾羅克薇	盧禹心	邱敬煊	沈艾鐔
吳函芸	林楷菲	朱宸希	江雨樂	黃筠雅	黃子瑄	鄭子晴		

## 2、新城鄉

領隊：何禮臺, 黃麗花, 陳俊能, 紀忠呈

教練：顏祥珩, 廖緬縈, 李世東

管理：黃嘉慧, 孟煒傑, 柯凱珮

黃素雲	連冠盈	陳喬安	溫芯	劉芯恩	陳育柔	劉沛恩	湯東楠	張佑蓁
鄭予喬	陳姝蓉	朱茜穎	張巧好	盧思羽	游恩慈	游恩希	曾馨卉	黃于恩
鄭恩熙	朱星宇	黃娟潔	劉芊好	黃芸萱	梁榕軒	張家琳		

## 3、秀林鄉

領隊：王玫瑰, 游文正, 張炳仁, 游彥中

教練：蕭詩函, 李世東, 蔡念恩, 顏祥珩, 許慧汶, 姜智騰

管理：翁書慧, 郭俊緯

李妍希	呂沛芹	林睿芯	楊苡晴	朱昱瀾	呂旻綾	高于棠	林詩柔	林語柔
王以樂	林芊君	李亞晨	林芊軒	楊惠茹	廖家禾	陳瑀恩	宋佳萱	陳郁晴

#### 4、吉安鄉

領隊:游淑貞,吳昌葦 教練:曾櫟騁,黃文人,張詠綺,陳雅欣

簡彤恩 邱涓婕 吳劉盈綦 黃立筠 黃羽菲 黃立媛 郭靚澄 郭于靖 黃立婷  
黃歆雅 丁智元 廖莉群 廖煜婕 許芷瑜 吉娃斯·  
黃芯蕾 王若芹 史薇亞 劉芮伶 廖怡宣 郭嘉喬  
答互司 曾若語 陳芷琳 高宇晴

#### 5、壽豐鄉

領隊:劉耀宗,周春玉,謝燕惠,柯維棟 教練:袁雨安,張詠綺,許倍僑,蕭詩函,莊宜媛

管理:孫子堯

周孟潔 羅子珺 史珮穎 楊理涵 曾采婕 曾沛妍 李玉慈 徐慕林 阮無憂  
陳苡恩 許卉姍 莎卜·給 楊芷晴 楊琳涵 游馥芸 吳岱錡 馬若庭 韓羽恩  
邱映璇 鞠怡臻 周蒙恩 吳芸蕙 游丞詒 吳雨熹 吳婕寧 陳佩怡 葉均儀  
吳思予 紀景薰 陳湘芮 郭芷喬

#### 6、萬榮鄉

領隊:古明光,熊湘屏 教練:巫冠潔 管理:鍾大任

陳巧柔 賴辰熙 林思寒 黃幸霏 洪詩柔 黃紫宣

#### 7、卓溪鄉

領隊:呂必賢 教練:謝順福 管理:王玉嫻,邱志雄,陳琴珠

黃禹蕎 王心喬 程昶樂 馬阡華 邱媛晞

#### 8、玉里鎮

領隊:江東成 教練:陳琴珠

陳妍綸 呂知芸 黃苡甄 張瑀芯 蕭采妍

#### 9、富里鄉

領隊:陳榮聰 教練:謝順福

謝莞筑 福千甯

# 111 年花蓮縣全縣暨社區全民聯合運動會跆拳道比賽名單

## 一、社高男子組

### 1、黑帶組品勢:高麗 (本項共 13 人, 取 6 人)

高世豪 (壽豐鄉)      張詠盛 (花蓮高農)      陳聖恩 (花蓮高農)      楊千誼 (花蓮高農)  
林晉緯 (花蓮高農)      林睿鎡 (花蓮高農)      何秉宸 (花蓮高農)      林晉凱 (花蓮高農)  
李捷昇 (花蓮高農)      林聖懷 (花蓮高農)      王為宏 (花蓮高工)      吳睿杰 (花蓮高工)  
何秉軒 (花蓮體中)

### 2、黑帶組對練-54 公斤級 (本項共 10 人, 取 6 人)

楊千誼 (花蓮高農)      林睿鎡 (花蓮高農)      林晉凱 (花蓮高農)      張詠盛 (花蓮高農)  
于昊楊 (花蓮高農)      陳聖恩 (花蓮高農)      吳睿杰 (花蓮高工)      童柏祥 (花蓮體中)  
孔繁裕 (花蓮體中)      何秉軒 (花蓮體中)

### 3、黑帶組對練+87 公斤級 (本項共 3 人, 取 1 人)

許名坤 (國立東華大學)      謝鳴 (國立東華大學)      林聖懷 (花蓮高農)

### 4、黑帶組對練 58 公斤級 (本項共 4 人, 取 2 人)

林晉緯 (花蓮高農)      李捷昇 (花蓮高農)      鄒嘉晉 (花蓮高農)      李承擘 (花蓮高農)

### 5、黑帶組對練 63 公斤級 (本項共 7 人, 取 4 人)

高世豪 (壽豐鄉)      黃昱愷 (花蓮高農)      何秉宸 (花蓮高農)      盧承宗 (花蓮高農)  
陳皓 (花蓮高工)      黃先豪 (花蓮體中)      劉聖 (花蓮體中)

### 6、黑帶組對練 68 公斤級 (本項共 3 人, 取 1 人)

林峻皓 (花蓮高農)      王為宏 (花蓮高工)      張思傑 (花蓮體中)

### 7、黑帶組對練 74 公斤級 (本項共 3 人, 取 1 人)

黃國祥 (花蓮高農)      廖宇杰 (花蓮體中)      鄭傑文 (花蓮體中)

### 8、黑帶組對練 80 公斤級 (本項共 4 人, 取 2 人)

盧丞楷 (花蓮高農)      江彥澄 (四維高中)      黃有全 (花蓮體中)      王佳耀 (花蓮體中)

### 9、黑帶組對練 87 公斤級 (本項共 3 人, 取 1 人)

尹凡尤勞 (玉里鎮)      潘昀凱 (花蓮高工)      任緯華 (海星中學高中部)



## 二、社高女子組

### 1、黑帶組品勢:高麗 (本項共 7 人, 取 4 人)

林庭蒼 (卓溪鄉) 陳芷蝶 (國立東華大學) 莊宜媛 (國立東華大學) 楊秉臻 (花蓮女中)  
武少亭 (花蓮高農) 邱雅靖 (花蓮高工) 韓德英 (花蓮高工)

### 2、黑帶組對練-46 公斤級 (本項共 3 人, 取 1 人)

林潘崇善 (花蓮女中) 曾若涵 (花蓮體中) 林子亮 (花蓮體中)

### 3、黑帶組對練 53 公斤級 (本項共 4 人, 取 2 人)

張詠綺 (國立東華大學) 武少亭 (花蓮高農) 邱雅靖 (花蓮高工) 黃怡欣 (花蓮體中)

### 4、黑帶組對練 57 公斤級 (本項共 3 人, 取 1 人)

陳芷蝶 (國立東華大學) 花語葳 (花蓮高工) 花語軒 (花蓮體中)

### 5、黑帶組對練 67 公斤級 (本項共 3 人, 取 1 人)

莊宜媛 (國立東華大學) 蔡念恩 (國立東華大學) 林尹馨 (花蓮高農)

## 三、國中男子組

### 1、低色帶組品勢:太極 4 章 (本項共 12 人, 取 6 人)

黃靖 (海星中學國中部) 吳佳軒 (國風國中) 楊亞閔 (國風國中) 黃柏喻 (國風國中)  
黃宇恆 (國風國中) 黃璞樞 (國風國中) 盧琮均 (國風國中) 范鈞為 (國風國中)  
林宥廷 (宜昌國中) 王弘傑 (壽豐國中) 曾陳睿 (平和國中) 陳俊叡 (萬榮國中)

### 2、色帶組對練-45 公斤級 (本項共 10 人, 取 6 人)

楊亞諾 (國風國中) 楊亞閔 (國風國中) 林昶宏 (國風國中) 黃宇恆 (國風國中)  
黃璞樞 (國風國中) 林宥安 (新城國中) 關羽廷 (吉安國中) 邱胤軒 (壽豐國中)  
沈裕峰 (萬榮國中) 楊少傑 (萬榮國中)

### 3、色帶組對練+78 公斤級 (本項共 3 人, 取 1 人)

黃邵遠 (萬榮國中) 徐康淮 (萬榮國中) 黃偉恩 (萬榮國中)

### 4、色帶組對練 48 公斤級 (本項共 5 人, 取 3 人)

曾家樂 (新城國中) 李德勝 (宜昌國中) 張容銑 (壽豐國中) 陳俊宏 (萬榮國中)  
林家佑 (萬榮國中)

### 5、色帶組對練 55 公斤級 (本項共 5 人, 取 3 人)

高凱恩 (玉里國中) 江岳澄 (國風國中) 林宥廷 (宜昌國中) 陳仕賢 (萬榮國中)  
徐永恩 (萬榮國中)

### 6、色帶組對練 63 公斤級 (本項共 4 人, 取 2 人)

范鈞為 (國風國中) 田彥彬 (吉安國中) 高尚恩 (吉安國中) 高愈雉 (壽豐國中)

7、色帶組對練 68 公斤級 (本項共 5 人, 取 3 人)

吳佳軒 (國風國中) 黃柏喻 (國風國中) 陳俊叡 (萬榮國中) 鍾國祥 (萬榮國中)  
李晨安 (萬榮國中)

8、高色帶組品勢:太極 8 章 (本項共 8 人, 取 6 人)

楊亞諾 (國風國中) 葉禮綺 (宜昌國中) 李德勝 (宜昌國中) 顏偉宸 (壽豐國中)  
邱胤軒 (壽豐國中) 張詠誠 (壽豐國中) 高愈雋 (壽豐國中) 張容銑 (壽豐國中)

9、黑帶組品勢:高麗 (本項共 9 人, 取 6 人)

蔡文享 (花崗國中) 王鴻鈞 (花崗國中) 李昱泓 (國風國中) 張浩耕 (國風國中)  
王劉詠舜 (國風國中) 張詠熏 (國風國中) 羅芑漳 (國風國中) 張鎮晨 (新城國中)  
鄭宇恩 (新城國中)

10、黑帶組對練-45 公斤級 (本項共 7 人, 取 4 人)

林尚宏 (花崗國中) 王鴻鈞 (花崗國中) 林虔有 (花崗國中) 林邑亨 (花崗國中)  
黃子睿 (花崗國中) 林秉宏 (花崗國中) 鄭宇恩 (新城國中)

11、黑帶組對練 48 公斤級 (本項共 3 人, 取 1 人)

張浩耕 (國風國中) 羅芑漳 (國風國中) 張詠熏 (國風國中)

12、黑帶組對練 51 公斤級 (本項共 3 人, 取 1 人)

王劉詠舜 (國風國中) 李昱泓 (國風國中) 盧琮均 (國風國中)

13、黑帶組對練 55 公斤級 (本項共 3 人, 取 1 人)

高兆鴻 (玉里國中) 吳秉揚 (花崗國中) 楊勝清 (新城國中)

14、黑帶組對練 73 公斤級 (本項共 3 人, 取 1 人)

梁博榮 (花崗國中) 林冠宇 (花崗國中) 黃冠豪 (新城國中)

#### 四、國中女子組

1、低色帶組品勢:太極 4 章 (本項共 11 人, 取 6 人)

溫晨曦 (國風國中) 陳呂欣慈 (國風國中) 李品玟 (新城國中) 陳喬恩 (吉安國中)  
郭思婕 (壽豐國中) 玲思璇 (壽豐國中) 張芊嫻 (平和國中) 沈佳萱 (萬榮國中)  
陳庭葦 (萬榮國中) 李子宣 (萬榮國中) 朝鈺妃 (萬榮國中)

2、色帶組對練-42 公斤級 (本項共 4 人, 取 2 人)

張晏寧 (海星中學國中 部) 賴品臻 (海星中學國中 部) 陳喬恩 (吉安國中) 陳庭葦 (萬榮國中)

3、色帶組對練+68 公斤級 (本項共 4 人, 取 2 人)

張紫芸 (花崗國中) 林彥琪 (吉安國中) 馬芯卉 (吉安國中) 陳秀雯 (萬榮國中)

4、色帶組對練 46 公斤級 (本項共 3 人, 取 1 人)

陳雨嫣 (國風國中) 潘佳祈 (國風國中) 楊渝萱 (吉安國中)

5、色帶組對練 49 公斤級 (本項共 4 人, 取 2 人)

陳呂欣慈 (國風國中) 溫晨曦 (國風國中) 李嫣 (萬榮國中) 朝鈺妃 (萬榮國中)

6、色帶組對練 55 公斤級 (本項共 4 人, 取 2 人)

余丞歆 (吉安國中) 張芊嫻 (平和國中) 沈佳萱 (萬榮國中) 李子宣 (萬榮國中)

7、色帶組對練 63 公斤級 (本項共 3 人, 取 1 人)

陳采穎 (國風國中) 胡巧妮 (國風國中) 金祐瑄 (吉安國中)

8、高色帶組品勢:太極 8 章 (本項共 6 人, 取 4 人)

賴品臻 (海星中學國中  
部) 蔡文亭 (花崗國中) 胡巧妮 (國風國中) 陳雨嫣 (國風國中)

鄭羽珊 (壽豐國中) 陳祐晴 (鳳林國中)

9、黑帶組品勢:高麗 (本項共 17 人, 取 6 人)

江鳳釵 (玉里國中) 謝享霓 (玉里國中) 林潘崇靜 (花崗國中) 耿聖旻 (花崗國中)  
李敏甄 (花崗國中) 陳怡璇 (花崗國中) 蔡雯婷 (花崗國中) 林承恩 (國風國中)  
陳采穎 (國風國中) 林紫微 (國風國中) 王佩慈 (國風國中) 徐禹蕙 (國風國中)  
林家瑄 (新城國中) 劉百葭 (新城國中) 曾羽馨 (宜昌國中) 林子妤 (宜昌國中)  
賴雅婕 (宜昌國中)

10、黑帶組對練-42 公斤級 (本項共 4 人, 取 2 人)

謝享霓 (玉里國中) 李敏甄 (花崗國中) 林潘崇靜 (花崗國中) 曾羽馨 (宜昌國中)

11、黑帶組對練 46 公斤級 (本項共 7 人, 取 4 人)

楊庭雯 (花崗國中) 陳怡璇 (花崗國中) 耿聖旻 (花崗國中) 蔡雯婷 (花崗國中)  
林紫微 (國風國中) 高婕 (新城國中) 陳詩婷 (萬榮國中)

12、黑帶組對練 49 公斤級 (本項共 3 人, 取 1 人)

徐禹蕙 (國風國中) 潘韋伶 (國風國中) 李品玗 (新城國中)

13、黑帶組對練 52 公斤級 (本項共 3 人, 取 1 人)

王佩慈 (國風國中) 蔡婷羽 (新城國中) 林家瑄 (新城國中)

14、黑帶組對練 55 公斤級 (本項共 3 人, 取 1 人)

林承恩 (國風國中) 林歆樂 (國風國中) 林芷玄 (國風國中)

## 五、國小男子組

### 1、國小 1-2 年級低色帶組：品勢：太極 1 章（本項共 31 人，取 8 人）

謝豐燦（花蓮市）	吳旻軒（花蓮市）	葉珉智（花蓮市）	連則緯（花蓮市）
張峻翊（花蓮市）	黃永松（花蓮市）	李城佑（花蓮市）	游宸翰（花蓮市）
鍾岳恩（花蓮市）	陳定謙（花蓮市）	林柏丞（花蓮市）	王睿霖（花蓮市）
陳品樂（花蓮市）	林帛緯（花蓮市）	盧恩哲（花蓮市）	李育菘（花蓮市）
呂沐恩（花蓮市）	曾楷紘（花蓮市）	石守正（新城鄉）	連越（吉安鄉）
林睿群（吉安鄉）	吳恩浩（吉安鄉）	林裕騰（吉安鄉）	高泊辰（壽豐鄉）
羅士豪（壽豐鄉）	彭宥文（壽豐鄉）	黃宥歲（壽豐鄉）	邱正翊（壽豐鄉）
林宇威（壽豐鄉）	林毅宸（壽豐鄉）	蕭宇豪（玉里鎮）	

### 2、國小 1-2 年級白色帶組；品勢：太極 1 章 1-6 動（本項共 32 人，取 8 人）

黃仕浚（花蓮市）	劉芳元（花蓮市）	劉柏希（花蓮市）	邱少謙（花蓮市）
陳星叡（花蓮市）	林辰翰（花蓮市）	陳麒業（花蓮市）	陳由程（花蓮市）
李首賢（花蓮市）	徐翊紘（花蓮市）	鄭宇辰（新城鄉）	鄭祈恩（新城鄉）
王康銓（秀林鄉）	曾孝杰（秀林鄉）	宋恩杰（吉安鄉）	陳宏諭（吉安鄉）
鄧承銳（吉安鄉）	楊皓丞（吉安鄉）	郭澄浩（吉安鄉）	李岷浩（壽豐鄉）
陳玠銓（壽豐鄉）	吳承浩（壽豐鄉）	郭育呈（壽豐鄉）	張創詠（壽豐鄉）
鍾坤達（壽豐鄉）	張睿宸（壽豐鄉）	劉信廷（壽豐鄉）	徐子宥（壽豐鄉）
黃榮威（壽豐鄉）	賴奕名（壽豐鄉）	林峻平（壽豐鄉）	福天禮（富里鄉）

### 3、國小 1-2 年級高色帶組：品勢：太極 4 章（本項共 7 人，取 4 人）

岱宥·邏樞（花蓮市）	陳彥宇（花蓮市）	林祈凡（花蓮市）	朱宇晨（吉安鄉）
林耀豐（吉安鄉）	徐存義（玉里鎮）	王彥博（玉里鎮）	

### 4、國小 3-4 年級低色帶組：品勢：太極 2 章（本項共 45 人，取 8 人）

譚丞劭（花蓮市）	吳定燊（花蓮市）	許正浩（花蓮市）	王主榮（花蓮市）
陳濤恩（花蓮市）	林立楷（花蓮市）	簡紹恩（花蓮市）	彭雋宸（花蓮市）
陳予恆（花蓮市）	廖翊宏（花蓮市）	徐暉閔（花蓮市）	林云嵩（花蓮市）
洪浚庭（花蓮市）	陳柏安（新城鄉）	鄭予恩（新城鄉）	張芄誠（新城鄉）
張洪恩（新城鄉）	陳柏宇（新城鄉）	劉治亮（秀林鄉）	郭寧（秀林鄉）
卓紹杰（秀林鄉）	饒俊傑（吉安鄉）	張峰齊（吉安鄉）	賴李恩（吉安鄉）
林以恩（吉安鄉）	陳劭齊（吉安鄉）	曾士亦（吉安鄉）	李宇宸（吉安鄉）
王淳業（吉安鄉）	溫恩宥（吉安鄉）	黃柏璋（壽豐鄉）	玲義捷（壽豐鄉）
吳庭佑（壽豐鄉）	林宸樂（壽豐鄉）	張創凱（壽豐鄉）	陳湜（壽豐鄉）
邱正軒（壽豐鄉）	楊翔歲（壽豐鄉）	彭子碩（壽豐鄉）	謝瑀恩（壽豐鄉）
游翊璋（壽豐鄉）	李陳叡（鳳林鎮）	李子浩（萬榮鄉）	彭睦恆（萬榮鄉）
陳仕穎（萬榮鄉）			

5、國小 3-4 年級白色帶組；品勢:太極 1 章 1-6 動 (本項共 24 人，取 8 人)

林日棠 (花蓮市)	林子耀 (花蓮市)	馮彥睿 (花蓮市)	蕭孟宇 (花蓮市)
廖諄祐 (花蓮市)	高江星樂 (花蓮市)	陳品佑 (花蓮市)	黃柏恩 (花蓮市)
苡紹·撒夫洛 (花蓮市)	林育丞 (花蓮市)	黃國蓁 (新城鄉)	鄭予翔 (新城鄉)
江奇穎 (秀林鄉)	古朝盛 (秀林鄉)	余允約 (秀林鄉)	吳憫恩 (秀林鄉)
梁恩傑 (秀林鄉)	林湛宥 (吉安鄉)	陳嘉恩 (吉安鄉)	丁智憲 (吉安鄉)
呂愷恩 (吉安鄉)	張昱凱 (壽豐鄉)	許宸睿 (壽豐鄉)	施家睿 (萬榮鄉)

6、國小 3-4 年級高色帶組：品勢:太極 5 章 (本項共 13 人，取 6 人)

吳睿 (花蓮市)	胡凱翔 (花蓮市)	里安·巴奈 (花蓮市)	陳宥全 (花蓮市)
黃柏皓 (花蓮市)	蔡宗翌 (花蓮市)	許洧甯 (花蓮市)	鄭宇傑 (新城鄉)
郭培翔 (吉安鄉)	張范郢軒 (吉安鄉)	徐存謙 (玉里鎮)	連啟杰 (玉里鎮)
劉哲育 (富里鄉)			

7、國小 4-6 年級黑帶組：品勢:太極 8 章 (本項共 14 人，取 6 人)

沈洋 (花蓮市)	胡凱皓 (花蓮市)	陳哲洋 (花蓮市)	蔡辰佑 (花蓮市)
嘎兆·巴奈 (花蓮市)	張貽傑 (花蓮市)	許家維 (花蓮市)	納韃·守也·八旗那 (花蓮市)
林尹傑 (花蓮市)	程振翔 (花蓮市)	簡可翔 (吉安鄉)	胡江威 (吉安鄉)
李韋駿 (吉安鄉)	連致宇 (玉里鎮)		

8、國小 5-6 年級低色帶組：品勢:太極 3 章 (本項共 26 人，取 8 人)

林丞泐 (花蓮市)	徐義成 (花蓮市)	邱宥翔 (花蓮市)	吳以諾 (花蓮市)
林江侑亮 (花蓮市)	邱繼禾 (花蓮市)	何丞逸 (花蓮市)	葉旻叡 (花蓮市)
劉宸宇 (花蓮市)	徐智賢 (花蓮市)	陳宥任 (花蓮市)	林子皓 (花蓮市)
陳彥旭 (花蓮市)	唐勤 (花蓮市)	劉適愷 (花蓮市)	林子瑋 (新城鄉)
李牧恩 (新城鄉)	陳兆熙 (秀林鄉)	陳瑋恩 (秀林鄉)	蔡子諳 (秀林鄉)
任子均 (秀林鄉)	許嘉文 (壽豐鄉)	黃向昱丞 (壽豐鄉)	吳亮勳 (壽豐鄉)
張智勛 (壽豐鄉)	黃孟哲 (萬榮鄉)		

9、國小 5-6 年級白色帶組；品勢:太極 1 章 1-6 動 (本項共 20 人，取 6 人)

張翊 (花蓮市)	陳以榮 (花蓮市)	張祈 (花蓮市)	何昱恩 (花蓮市)
劉哲嘉 (花蓮市)	林鴻恩 (花蓮市)	邱珉昊 (秀林鄉)	林宗彥 (吉安鄉)
姚固昕 (吉安鄉)	陳柏劭 (吉安鄉)	劉晨恩 (吉安鄉)	林湛堉 (吉安鄉)
吳辰昊 (吉安鄉)	范傑斌 (吉安鄉)	林樸 (壽豐鄉)	邢耘溱 (壽豐鄉)
許峻浩 (壽豐鄉)	蘇祐慶 (壽豐鄉)	簡以理 (壽豐鄉)	蕭詠天 (壽豐鄉)

10、國小 5-6 年級高色帶組：品勢:太極 6 章 (本項共 14 人，取 6 人)

徐詳皓 (花蓮市)	王家岳 (花蓮市)	林子宸 (花蓮市)	吳承熹 (花蓮市)
賴宇哲 (花蓮市)	陳源泓 (花蓮市)	葉珉睿 (花蓮市)	黃嘉興 (花蓮市)
黃元誠 (新城鄉)	邱興 (新城鄉)	張睿恩 (吉安鄉)	周彥勳 (壽豐鄉)
王顥諾 (玉里鎮)	歐佳龍 (玉里鎮)		

11、色帶組對練-25 公斤級 (本項共 23 人, 取 6 人)

謝豐燦 (花蓮市)	鍾岳恩 (花蓮市)	林子耀 (花蓮市)	陳宥全 (花蓮市)
陳彥宇 (花蓮市)	曾楷紘 (花蓮市)	王睿霖 (花蓮市)	蔡宗翌 (花蓮市)
林立楷 (花蓮市)	鄭宇辰 (新城鄉)	宋龍澤 (秀林鄉)	吳恩浩 (吉安鄉)
陳嘉恩 (吉安鄉)	潘凱麒 (吉安鄉)	連越 (吉安鄉)	陳宏諭 (吉安鄉)
林湛宥 (吉安鄉)	吳芮逸 (壽豐鄉)	彭宥文 (壽豐鄉)	黃宥崑 (壽豐鄉)
彭子碩 (壽豐鄉)	胡宇澤 (卓溪鄉)	胡宇航 (卓溪鄉)	

12、色帶組對練 27 公斤級 (本項共 22 人, 取 6 人)

陳品樂 (花蓮市)	劉芳元 (花蓮市)	高江星樂 (花蓮市)	林柏丞 (花蓮市)
盧恩哲 (花蓮市)	劉哲嘉 (花蓮市)	里安·巴奈 (花蓮市)	吳睿 (花蓮市)
許洸甯 (花蓮市)	林帛緯 (花蓮市)	石守正 (新城鄉)	陳柏安 (新城鄉)
鄭予恩 (新城鄉)	王康銓 (秀林鄉)	陳愷傑 (秀林鄉)	林湛堉 (吉安鄉)
林裕騰 (吉安鄉)	賴李恩 (吉安鄉)	邱正軒 (壽豐鄉)	許嘉文 (壽豐鄉)
羅士豪 (壽豐鄉)	陳仕穎 (萬榮鄉)		

13、色帶組對練 29 公斤級 (本項共 14 人, 取 6 人)

邱少謙 (花蓮市)	陳予恆 (花蓮市)	徐義成 (花蓮市)	馮彥睿 (花蓮市)
吳旻軒 (花蓮市)	黃國蓁 (新城鄉)	張芄誠 (新城鄉)	黃元誠 (新城鄉)
鄭宇傑 (新城鄉)	鄭予翔 (新城鄉)	溫恩宥 (吉安鄉)	張昱凱 (壽豐鄉)
游翊璋 (壽豐鄉)	李陳叡 (鳳林鎮)		

14、色帶組對練 31 公斤級 (本項共 15 人, 取 6 人)

吳定燊 (花蓮市)	林日棠 (花蓮市)	劉適愷 (花蓮市)	吳承熹 (花蓮市)
黃柏皓 (花蓮市)	王主榮 (花蓮市)	王家岳 (花蓮市)	葉珉睿 (花蓮市)
譚丞劭 (花蓮市)	劉治亮 (秀林鄉)	卓紹杰 (秀林鄉)	余允約 (秀林鄉)
林耀豐 (吉安鄉)	徐存謙 (玉里鎮)	呂哲丞 (玉里鎮)	

15、色帶組對練 34 公斤級 (本項共 19 人, 取 6 人)

陳源泓 (花蓮市)	岱宥·邏樞 (花蓮市)	許哲愷 (花蓮市)	林子皓 (花蓮市)
徐暉閔 (花蓮市)	張洪恩 (新城鄉)	李牧恩 (新城鄉)	梁恩傑 (秀林鄉)
陳兆熙 (秀林鄉)	江奇穎 (秀林鄉)	任子均 (秀林鄉)	蔡子諳 (秀林鄉)
張峰齊 (吉安鄉)	劉晨恩 (吉安鄉)	郭培翔 (吉安鄉)	謝瑀恩 (壽豐鄉)
彭睦恆 (萬榮鄉)	黃孟哲 (萬榮鄉)	翁承豪 (富里鄉)	

16、色帶組對練 37 公斤級 (本項共 8 人, 取 6 人)

陳品佑 (花蓮市)	徐詳皓 (花蓮市)	林鴻恩 (花蓮市)	古朝盛 (秀林鄉)
吳辰昊 (吉安鄉)	范傑斌 (吉安鄉)	姚固昕 (吉安鄉)	陳湜 (壽豐鄉)

17、色帶組對練 40 公斤級 (本項共 12 人, 取 6 人)

何丞逸 (花蓮市)	黃柏恩 (花蓮市)	陳濤恩 (花蓮市)	許正濤 (花蓮市)
林江侑亮 (花蓮市)	邱繼禾 (花蓮市)	陳宥任 (花蓮市)	黃嘉興 (花蓮市)
林子瑋 (新城鄉)	劉永杰 (新城鄉)	郭寧 (秀林鄉)	邢耘濤 (壽豐鄉)

18、色帶組對練 44 公斤級 (本項共 7 人, 取 4 人)

林沄嵩 (花蓮市)      林丞泐 (花蓮市)      吳以諾 (花蓮市)      林子宸 (花蓮市)  
邱興 (新城鄉)      陳瑋恩 (秀林鄉)      張睿恩 (吉安鄉)

19、色帶組對練 53 公斤級 (本項共 5 人, 取 3 人)

陳以榮 (花蓮市)      簡紹恩 (花蓮市)      唐勤 (花蓮市)      曾子俊 (壽豐鄉)  
曾子傑 (壽豐鄉)

20、黑帶組對練-25 公斤級 (本項共 4 人, 取 2 人)

李首賢 (花蓮市)      陳劭齊 (吉安鄉)      王淳業 (吉安鄉)      李宇宸 (吉安鄉)

21、黑帶組對練 27 公斤級 (本項共 4 人, 取 2 人)

程振翔 (花蓮市)      陳劉茂儀 (花蓮市)      張范郢軒 (吉安鄉)      黃唯霆 (吉安鄉)

22、黑帶組對練 29 公斤級 (本項共 3 人, 取 1 人)

許家維 (花蓮市)      胡凱皓 (花蓮市)      施家睿 (萬榮鄉)

23、黑帶組對練 37 公斤級 (本項共 3 人, 取 1 人)

張貽傑 (花蓮市)      李晨曦 (玉里鎮)      金霆暉 (玉里鎮)

24、黑帶組對練 68 公斤級 (本項共 5 人, 取 3 人)

林聖喆 (花蓮市)      胡江威 (吉安鄉)      李韋駿 (吉安鄉)      張峻璟 (玉里鎮)  
曾致睿 (玉里鎮)

## 六、國小女子組

1、國小 1-2 年級低色帶組：品勢:太極 1 章 (本項共 21 人, 取 6 人)

林芮希 (花蓮市)      許芯瑜 (花蓮市)      林夏籙 (花蓮市)      沈艾鐸 (花蓮市)  
蕭邵芷蓁 (花蓮市)      蔡宗瑤 (花蓮市)      莎菀·守也·八旗那 (花  
蓮市)      鄭子晴 (花蓮市)  
曾羅克薇 (花蓮市)      湯東楠 (新城鄉)      張侑蓁 (新城鄉)      林語柔 (秀林鄉)  
郭嘉喬 (吉安鄉)      黃立筠 (吉安鄉)      吳芸蕙 (壽豐鄉)      李玉慈 (壽豐鄉)  
曾采婕 (壽豐鄉)      陳巧柔 (萬榮鄉)      黃禹蕎 (卓溪鄉)      邱媛晞 (卓溪鄉)  
張瑀芯 (玉里鎮)

2、國小 1-2 年級白色帶組；品勢:太極 1 章 1-6 動 (本項共 27 人, 取 8 人)

游昕穎 (花蓮市)      盧禹心 (花蓮市)      林楷菲 (花蓮市)      黃筠雅 (花蓮市)  
陳芷樺 (花蓮市)      陳姝蓉 (新城鄉)      鄭予喬 (新城鄉)      王以樂 (秀林鄉)  
高宇晴 (吉安鄉)      許芷瑜 (吉安鄉)      廖煜婕 (吉安鄉)      廖莉群 (吉安鄉)  
吳劉盈蓁 (吉安鄉)      陳芷琳 (吉安鄉)      楊芷晴 (壽豐鄉)      曾沛妍 (壽豐鄉)  
莎卜·給沙沙 (壽豐鄉)      許卉姍 (壽豐鄉)      陳佩怡 (壽豐鄉)      陳苡恩 (壽豐鄉)  
阮無憂 (壽豐鄉)      游丞詒 (壽豐鄉)      吳婕寧 (壽豐鄉)      徐慕林 (壽豐鄉)  
吳雨熹 (壽豐鄉)      賴辰熙 (萬榮鄉)      馬阡華 (卓溪鄉)

3、國小 1-2 年級高色帶組：品勢:太極 4 章 (本項共 5 人，取 3 人)

程芊潼 (花蓮市)      陳育柔 (新城鄉)      連冠盈 (新城鄉)      黃素雲 (新城鄉)  
謝莞筑 (富里鄉)

4、國小 3-4 年級低色帶組：品勢:太極 2 章 (本項共 28 人，取 8 人)

王亮荃 (花蓮市)      林芃妤 (花蓮市)      陳禹彤 (花蓮市)      朱宸希 (花蓮市)  
陳語安 (花蓮市)      邱采妍 (花蓮市)      葉妍秀 (花蓮市)      李茵芙 (花蓮市)  
林欣淪 (花蓮市)      陳綺真 (花蓮市)      徐沛辰 (花蓮市)      曾馨卉 (新城鄉)  
盧思羽 (新城鄉)      張巧妤 (新城鄉)      朱茜穎 (新城鄉)      游恩希 (新城鄉)  
陳喬安 (新城鄉)      高于棠 (秀林鄉)      朱昱灃 (秀林鄉)      林詩柔 (秀林鄉)  
黃立爰 (吉安鄉)      丁智元 (吉安鄉)      簡彤恩 (吉安鄉)      周孟潔 (壽豐鄉)  
鞠怡臻 (壽豐鄉)      韓羽恩 (壽豐鄉)      邱映璇 (壽豐鄉)      蕭采妍 (玉里鎮)

5、國小 3-4 年級白色帶組；品勢:太極 1 章 1-6 動 (本項共 19 人，取 6 人)

黃子瑄 (花蓮市)      江恩綺 (花蓮市)      江雨樂 (花蓮市)      邱敬煊 (花蓮市)  
江苡橋 (花蓮市)      林融暄 (花蓮市)      林星佑 (花蓮市)      林亮岑 (花蓮市)  
林芊君 (秀林鄉)      呂旻綾 (秀林鄉)      李亞晨 (秀林鄉)      黃芯蕾 (吉安鄉)  
吳思予 (壽豐鄉)      紀景薰 (壽豐鄉)      葉均儀 (壽豐鄉)      周蒙恩 (壽豐鄉)  
陳湘芮 (壽豐鄉)      郭芷喬 (壽豐鄉)      林思寒 (萬榮鄉)

6、國小 3-4 年級高色帶組：品勢:太極 5 章 (本項共 6 人，取 4 人)

林元熙 (花蓮市)      廖怡宣 (吉安鄉)      吉娃斯·答互司 (吉安鄉)      楊琳涵 (壽豐鄉)  
王心喬 (卓溪鄉)      呂知芸 (玉里鎮)

7、國小 4-6 年級黑帶組：品勢:太極 8 章 (本項共 7 人，取 4 人)

楊詠晴 (花蓮市)      汪奕潔 (花蓮市)      吳昀潔 (花蓮市)      曾楷晴 (花蓮市)  
梁榕軒 (新城鄉)      陳郁晴 (秀林鄉)      黃羽菲 (吉安鄉)

8、國小 5-6 年級低色帶組：品勢:太極 3 章 (本項共 23 人，取 6 人)

林言芯 (花蓮市)      周沛蓉 (花蓮市)      陳怡嵐 (花蓮市)      施佩羽 (花蓮市)  
程妍熙 (花蓮市)      周郁軒 (花蓮市)      劉芊妤 (新城鄉)      黃娟潔 (新城鄉)  
朱星宇 (新城鄉)      游恩慈 (新城鄉)      劉芯恩 (新城鄉)      廖家禾 (秀林鄉)  
林芊軒 (秀林鄉)      楊惠茹 (秀林鄉)      黃立婷 (吉安鄉)      王若芹 (吉安鄉)  
邱滄婕 (吉安鄉)      黃歆雅 (吉安鄉)      游馥芸 (壽豐鄉)      羅子珺 (壽豐鄉)  
吳岱錡 (壽豐鄉)      黃幸霏 (萬榮鄉)      程昀樂 (卓溪鄉)

9、國小 5-6 年級白色帶組；品勢:太極 1 章 1-6 動 (本項共 11 人，取 6 人)

林珈吟 (花蓮市)      林睿芯 (秀林鄉)      楊苡晴 (秀林鄉)      呂沛芹 (秀林鄉)  
郭靚澄 (吉安鄉)      郭于靖 (吉安鄉)      曾若語 (吉安鄉)      史薇亞 (吉安鄉)  
劉芮伶 (吉安鄉)      馬若庭 (壽豐鄉)      洪詩柔 (萬榮鄉)



10、國小 5-6 年級高色帶組：品勢:太極 6 章 (本項共 14 人，取 6 人)

林芝羽 (花蓮市)	李郁婕 (花蓮市)	蔡欣伶 (花蓮市)	吳函芸 (花蓮市)
張簡丞媛 (花蓮市)	鄭恩熙 (新城鄉)	張家琳 (新城鄉)	黃于恩 (新城鄉)
黃芸萱 (新城鄉)	史珮穎 (壽豐鄉)	楊理涵 (壽豐鄉)	黃紫宣 (萬榮鄉)
陳妍綸 (玉里鎮)	黃苡甄 (玉里鎮)		

11、色帶組對練-25 公斤級 (本項共 16 人，取 6 人)

林楷菲 (花蓮市)	朱宸希 (花蓮市)	林芮希 (花蓮市)	林芝羽 (花蓮市)
鄭子晴 (花蓮市)	黃素雲 (新城鄉)	陳育柔 (新城鄉)	盧思羽 (新城鄉)
湯東楠 (新城鄉)	陳瑀恩 (秀林鄉)	宋佳萱 (秀林鄉)	黃芯蕾 (吉安鄉)
陳芷琳 (吉安鄉)	陳巧柔 (萬榮鄉)	邱媛晞 (卓溪鄉)	黃禹蕎 (卓溪鄉)

12、色帶組對練 27 公斤級 (本項共 10 人，取 6 人)

王亮荃 (花蓮市)	沈艾鐸 (花蓮市)	李茵芙 (花蓮市)	張巧妤 (新城鄉)
張侑蓁 (新城鄉)	鄭予喬 (新城鄉)	李妍希 (秀林鄉)	林語柔 (秀林鄉)
高宇晴 (吉安鄉)	邱滄婕 (吉安鄉)		

13、色帶組對練 29 公斤級 (本項共 5 人，取 3 人)

林元熙 (花蓮市)	陳禹彤 (花蓮市)	陳喬安 (新城鄉)	連冠盈 (新城鄉)
曾馨卉 (新城鄉)			

14、色帶組對練 31 公斤級 (本項共 12 人，取 6 人)

陳綺真 (花蓮市)	邱采妍 (花蓮市)	曾羅克薇 (花蓮市)	蕭邵芷蓁 (花蓮市)
朱星宇 (新城鄉)	朱茜穎 (新城鄉)	黃娟潔 (新城鄉)	呂沛芹 (秀林鄉)
李亞晨 (秀林鄉)	廖怡宣 (吉安鄉)	鞠怡臻 (壽豐鄉)	福千甯 (富里鄉)

15、色帶組對練 34 公斤級 (本項共 11 人，取 6 人)

蔡宗瑤 (花蓮市)	張簡丞媛 (花蓮市)	李郁婕 (花蓮市)	程妍熙 (花蓮市)
江雨樂 (花蓮市)	朱昱灃 (秀林鄉)	黃羽菲 (吉安鄉)	吳岱錡 (壽豐鄉)
游馥芸 (壽豐鄉)	洪詩柔 (萬榮鄉)	黃紫宣 (萬榮鄉)	

16、色帶組對練 37 公斤級 (本項共 8 人，取 6 人)

徐沛辰 (花蓮市)	蔡欣伶 (花蓮市)	吳函芸 (花蓮市)	劉芊妤 (新城鄉)
黃于恩 (新城鄉)	游恩希 (新城鄉)	周孟潔 (壽豐鄉)	程昀樂 (卓溪鄉)

17、色帶組對練 40 公斤級 (本項共 9 人，取 6 人)

葉妍秀 (花蓮市)	張家琳 (新城鄉)	林詩柔 (秀林鄉)	林睿芯 (秀林鄉)
林芊軒 (秀林鄉)	高于棠 (秀林鄉)	曾若語 (吉安鄉)	吉娃斯·答互司 (吉安鄉)
楊琳涵 (壽豐鄉)			

18、色帶組對練 43 公斤級 (本項共 6 人, 取 4 人)

林言芯 (花蓮市)      陳怡嵐 (花蓮市)      溫芯 (新城鄉)      黃芸萱 (新城鄉)  
黃立婷 (吉安鄉)      羅子珺 (壽豐鄉)

19、色帶組對練 46 公斤級 (本項共 5 人, 取 3 人)

周沛蓉 (花蓮市)      劉沛恩 (新城鄉)      游恩慈 (新城鄉)      劉芯恩 (新城鄉)  
黃立媛 (吉安鄉)

20、色帶組對練 50 公斤級 (本項共 6 人, 取 4 人)

周郁軒 (花蓮市)      林芃妤 (花蓮市)      廖家禾 (秀林鄉)      王若芹 (吉安鄉)  
黃幸霏 (萬榮鄉)      王心喬 (卓溪鄉)

21、色帶組對練 64 公斤級 (本項共 3 人, 取 1 人)

鄭恩熙 (新城鄉)      楊惠茹 (秀林鄉)      黃歆雅 (吉安鄉)

22、黑帶組對練 34 公斤級 (本項共 3 人, 取 1 人)

曾楷晴 (花蓮市)      梁榕軒 (新城鄉)      陳郁晴 (秀林鄉)

23、黑帶組對練 46 公斤級 (本項共 3 人, 取 1 人)

施佩羽 (花蓮市)      吳昀潔 (花蓮市)      莊許伊萱 (花蓮市)

# 111 年花蓮縣全縣暨社區全民聯合運動會

## 跆拳道項目時間表

日期	時 間	項 目	當 日 比 賽 量 級 及 場 次
11 月 12 日 (星期六)	08:00~08:30	報 到	<b>過磅時間</b> 電子護具賽程 試磅：上午08：00。 過磅：上午08：30-09：30  國小組： 試磅：上午09：30。 過磅：上午10：00-12：00  國中組以上： 試磅：中午12:30。 過磅：下午13：00-14：00
	08:30~12:30	品勢賽程	
	12:30~13:30	中午休息	
	13:30~17:00	電子護具 賽程	
11 月 13 日 (星期日)	08:00~08:30	檢 錄	
	08:30~17:00	對打賽程	
備 註	1、選手過磅及比賽時應攜帶個人證件審核，並應妥善保管。 2、對練比賽時間 電子護具賽程:1分鐘30秒休息30秒:回合勝制 傳統護具賽程:1分鐘休息20秒:回合勝制 5.6名賽程為一回合1分鐘 3、競賽時間如有變更，比賽當日由裁判長宣判。		



## 101-品勢出場順序表

比賽名稱：中華民國111年花蓮縣全縣暨社區全民聯合運動會

比賽地點：花蓮縣中正體育館

比賽日期：111年11月12日~13日

比賽組別：國小女子(1-2年級)白色帶組

比賽人數：27人

第一品勢：太極一章1-6動

第二品勢：

取8名

籤號	單位	姓名	第一品勢	第二品勢	總分	名次
1	壽豐鄉	游丞詒				
2	卓溪鄉	馬阡華				
3	壽豐鄉	莎卜·給沙沙				
4	壽豐鄉	吳婕寧				
5	吉安鄉	高宇晴				
6	壽豐鄉	阮無憂				
7	壽豐鄉	吳雨熹				
8	吉安鄉	廖煜婕				
9	花蓮市	林楷菲				
10	吉安鄉	廖莉群				
11	吉安鄉	吳劉盈蓁				
12	壽豐鄉	陳佩怡				
13	萬榮鄉	賴辰熙				
14	花蓮市	游昕穎				
15	秀林鄉	王以樂				
16	壽豐鄉	楊芷晴				
17	新城鄉	陳姝蓉				
18	壽豐鄉	曾沛妍				
19	吉安鄉	許芷瑜				
20	花蓮市	陳芷樺				
21	壽豐鄉	許卉姍				
22	壽豐鄉	徐慕林				
23	花蓮市	盧禹心				
24	新城鄉	鄭予喬				
25	壽豐鄉	陳苡恩				
26	花蓮市	黃筠雅				
27	吉安鄉	陳芷琳				

## 102-品勢出場順序表

比賽名稱：中華民國111年花蓮縣全縣暨社區全民聯合運動會

比賽地點：花蓮縣中正體育館

比賽日期：111年11月12日~13日

比賽組別：國小女子(1-2年級)低色帶組

比賽人數：21人

第一品勢：太極一章

第二品勢：

取6名

籤號	單位	姓名	第一品勢	第二品勢	總分	名次
1	壽豐鄉	吳芸蕙				
2	花蓮市	蕭邵芷蓁				
3	秀林鄉	林語柔				
4	花蓮市	林芮希				
5	壽豐鄉	曾采婕				
6	吉安鄉	黃立筠				
7	花蓮市	沈艾鐸				
8	卓溪鄉	黃禹蕎				
9	玉里鎮	張瑀芯				
10	花蓮市	林夏箄				
11	花蓮市	莎菘·守也·八旗那				
12	壽豐鄉	李玉慈				
13	卓溪鄉	邱媛晞				
14	新城鄉	湯東楠				
15	吉安鄉	郭嘉喬				
16	花蓮市	許芯瑜				
17	花蓮市	蔡宗瑤				
18	萬榮鄉	陳巧柔				
19	花蓮市	曾羅克薇				
20	新城鄉	張侑蓁				
21	花蓮市	鄭子晴				

## 103-品勢出場順序表

比賽名稱：中華民國111年花蓮縣全縣暨社區全民聯合運動會

比賽地點：花蓮縣中正體育館

比賽日期：111年11月12日~13日

比賽組別：國小女子(1-2年級)高色帶組

比賽人數：5人

第一品勢：太極四章

第二品勢：

取3名

籤號	單位	姓名	第一品勢	第二品勢	總分	名次
1	花蓮市	程芊潼				
2	新城鄉	黃素雲				
3	新城鄉	陳育柔				
4	新城鄉	連冠盈				
5	富里鄉	謝莞筑				

## 104-品勢出場順序表

比賽名稱：中華民國111年花蓮縣全縣暨社區全民聯合運動會

比賽地點：花蓮縣中正體育館

比賽日期：111年11月12日~13日

比賽組別：國小男子(1-2年級)白色帶組

比賽人數：32人

第一品勢：太極一章1-6動

第二品勢：

取8名

籤號	單位	姓名	第一品勢	第二品勢	總分	名次
1	新城鄉	鄭祈恩				
2	吉安鄉	陳宏諭				
3	花蓮市	邱少謙				
4	花蓮市	劉柏希				
5	吉安鄉	郭澄濤				
6	壽豐鄉	張睿宸				
7	花蓮市	李首賢				
8	壽豐鄉	郭育呈				
9	壽豐鄉	吳承濤				
10	吉安鄉	宋恩杰				
11	壽豐鄉	鍾坤達				
12	壽豐鄉	賴奕名				
13	秀林鄉	曾孝杰				
14	壽豐鄉	黃榮威				
15	花蓮市	陳由程				
16	花蓮市	陳星叡				
17	花蓮市	黃仕浚				
18	壽豐鄉	陳玠銓				
19	壽豐鄉	李岷濤				
20	新城鄉	鄭宇辰				
21	花蓮市	劉芳元				
22	壽豐鄉	林峻平				
23	壽豐鄉	徐子寔				
24	吉安鄉	鄧承銳				
25	秀林鄉	王康銓				
26	花蓮市	林辰翰				
27	富里鄉	福天禮				
28	花蓮市	陳麒業				
29	壽豐鄉	張創詠				
30	吉安鄉	楊皓丞				
31	花蓮市	徐翊紘				
32	壽豐鄉	劉信廷				

## 105-品勢出場順序表

比賽名稱：中華民國111年花蓮縣全縣暨社區全民聯合運動會

比賽地點：花蓮縣中正體育館

比賽日期：111年11月12日~13日

比賽組別：國小男子(1-2年級)低色帶組

比賽人數：31人

第一品勢：太極一章

第二品勢：

取8名

籤號	單位	姓名	第一品勢	第二品勢	總分	名次
1	花蓮市	連則緯				
2	吉安鄉	林裕騰				
3	花蓮市	李育菘				
4	新城鄉	石守正				
5	花蓮市	陳品樂				
6	吉安鄉	林睿群				
7	吉安鄉	連越				
8	壽豐鄉	黃宥崑				
9	花蓮市	盧恩哲				
10	花蓮市	林帛緯				
11	花蓮市	葉珉智				
12	花蓮市	李城佑				
13	花蓮市	游宸翰				
14	花蓮市	呂沐恩				
15	壽豐鄉	高泊辰				
16	壽豐鄉	林宇威				
17	玉里鎮	蕭宇豪				
18	花蓮市	陳定謙				
19	壽豐鄉	彭宥文				
20	花蓮市	林柏丞				
21	花蓮市	吳旻軒				
22	壽豐鄉	林毅宸				
23	花蓮市	王睿霖				
24	吉安鄉	吳恩浩				
25	壽豐鄉	羅士豪				
26	花蓮市	張峻翊				
27	花蓮市	曾楷紘				
28	花蓮市	黃永松				
29	壽豐鄉	邱正翊				
30	花蓮市	謝豐燦				
31	花蓮市	鍾岳恩				



## 106-品勢出場順序表

比賽名稱：中華民國111年花蓮縣全縣暨社區全民聯合運動會

比賽地點：花蓮縣中正體育館

比賽日期：111年11月12日~13日

比賽組別：國小男子(1-2年級)高色帶組

比賽人數：7人

第一品勢：太極四章

第二品勢：

取4名

籤號	單位	姓名	第一品勢	第二品勢	總分	名次
1	吉安鄉	朱宇晨				
2	玉里鎮	王彥博				
3	花蓮市	陳彥宇				
4	花蓮市	岱宥·邏樞				
5	吉安鄉	林耀豐				
6	花蓮市	林祈凡				
7	玉里鎮	徐存義				

## 107-品勢出場順序表

比賽名稱：中華民國111年花蓮縣全縣暨社區全民聯合運動會

比賽地點：花蓮縣中正體育館

比賽日期：111年11月12日~13日

比賽組別：國小男子(4-6年級)黑帶組

比賽人數：14人

第一品勢：太極八章

第二品勢：

取6名

籤號	單位	姓名	第一品勢	第二品勢	總分	名次
1	花蓮市	沈洋				
2	花蓮市	林尹傑				
3	吉安鄉	李韋駿				
4	花蓮市	嘎兆·巴奈				
5	花蓮市	胡凱皓				
6	玉里鎮	連致宇				
7	花蓮市	許家維				
8	吉安鄉	簡可翔				
9	花蓮市	程振翔				
10	吉安鄉	胡江威				
11	花蓮市	陳哲洋				
12	花蓮市	納韃·守也·八旗那				
13	花蓮市	蔡辰佑				
14	花蓮市	張貽傑				

## 108-品勢出場順序表

比賽名稱：中華民國111年花蓮縣全縣暨社區全民聯合運動會

比賽地點：花蓮縣中正體育館

比賽日期：111年11月12日~13日

比賽組別：國中女子黑帶組

比賽人數：17人

第一品勢：高麗型

第二品勢：

取6名

籤號	單位	姓名	第一品勢	第二品勢	總分	名次
1	玉里國中	謝享寬				
2	國風國中	徐禹廷				
3	宜昌國中	林子好				
4	宜昌國中	賴雅婕				
5	國風國中	陳采穎				
6	玉里國中	江鳳釵				
7	新城國中	劉百葭				
8	花崗國中	陳怡璇				
9	花崗國中	蔡雯婷				
10	國風國中	林紫微				
11	花崗國中	耿聖旻				
12	國風國中	王佩慈				
13	新城國中	林家瑄				
14	國風國中	林承恩				
15	花崗國中	李敏甄				
16	宜昌國中	曾羽馨				
17	花崗國中	林潘崇靜				

## 201-品勢出場順序表

比賽名稱：中華民國111年花蓮縣全縣暨社區全民聯合運動會

比賽地點：花蓮縣中正體育館

比賽日期：111年11月12日~13日

比賽組別：國小女子(3-4年級)白色帶組

比賽人數：19人

第一品勢：太極一章1-6動

第二品勢：

取6名

籤號	單位	姓名	第一品勢	第二品勢	總分	名次
1	壽豐鄉	陳湘芮				
2	花蓮市	林亮岑				
3	秀林鄉	呂旻綾				
4	壽豐鄉	郭芷喬				
5	秀林鄉	林芊君				
6	秀林鄉	李亞晨				
7	花蓮市	江苡橋				
8	花蓮市	林融暄				
9	花蓮市	江雨樂				
10	壽豐鄉	紀景薰				
11	花蓮市	江恩綺				
12	花蓮市	林星佑				
13	花蓮市	黃子瑄				
14	花蓮市	邱敬煊				
15	壽豐鄉	葉均儀				
16	壽豐鄉	吳思予				
17	萬榮鄉	林思寒				
18	吉安鄉	黃芯蕾				
19	壽豐鄉	周蒙恩				

## 202-品勢出場順序表

比賽名稱：中華民國111年花蓮縣全縣暨社區全民聯合運動會

比賽地點：花蓮縣中正體育館

比賽日期：111年11月12日~13日

比賽組別：國小女子(3-4年級)低色帶組

比賽人數：28人

第一品勢：太極二章

第二品勢：

取8名

籤號	單位	姓名	第一品勢	第二品勢	總分	名次
1	花蓮市	陳綺真				
2	壽豐鄉	邱映璇				
3	花蓮市	李茵芙				
4	花蓮市	邱采妍				
5	花蓮市	葉妍秀				
6	秀林鄉	高于棠				
7	壽豐鄉	周孟潔				
8	秀林鄉	林詩柔				
9	壽豐鄉	韓羽恩				
10	壽豐鄉	鞠怡臻				
11	新城鄉	曾馨卉				
12	玉里鎮	蕭采妍				
13	花蓮市	王亮荃				
14	花蓮市	陳禹彤				
15	花蓮市	林欣渝				
16	花蓮市	林芄妤				
17	新城鄉	張巧妤				
18	新城鄉	游恩希				
19	花蓮市	陳語安				
20	吉安鄉	黃立浚				
21	吉安鄉	丁智元				
22	花蓮市	朱宸希				
23	新城鄉	盧思羽				
24	秀林鄉	朱昱灃				
25	新城鄉	朱茜穎				
26	吉安鄉	簡彤恩				
27	新城鄉	陳喬安				
28	花蓮市	徐沛辰				

## 203-品勢出場順序表

比賽名稱：中華民國111年花蓮縣全縣暨社區全民聯合運動會

比賽地點：花蓮縣中正體育館

比賽日期：111年11月12日~13日

比賽組別：國小女子(3-4年級)高色帶組

比賽人數：6人

第一品勢：太極五章

第二品勢：

取4名

籤號	單位	姓名	第一品勢	第二品勢	總分	名次
1	花蓮市	林元熙				
2	吉安鄉	吉娃斯·答互司				
3	壽豐鄉	楊琳涵				
4	卓溪鄉	王心喬				
5	玉里鎮	呂知芸				
6	吉安鄉	廖怡宣				

## 204-品勢出場順序表

比賽名稱：中華民國111年花蓮縣全縣暨社區全民聯合運動會

比賽地點：花蓮縣中正體育館

比賽日期：111年11月12日~13日

比賽組別：國小男子(3-4年級)白色帶組

比賽人數：24人

第一品勢：太極一章1-6動

第二品勢：

取8名

籤號	單位	姓名	第一品勢	第二品勢	總分	名次
1	秀林鄉	江奇穎				
2	花蓮市	林子耀				
3	花蓮市	陳品佑				
4	吉安鄉	林湛宥				
5	花蓮市	林日棠				
6	壽豐鄉	許宸睿				
7	花蓮市	苙紹·撒夫洛				
8	新城鄉	鄭予翔				
9	秀林鄉	古朝盛				
10	花蓮市	高江星樂				
11	秀林鄉	梁恩傑				
12	萬榮鄉	施家睿				
13	花蓮市	黃柏恩				
14	花蓮市	林育丞				
15	吉安鄉	呂愷恩				
16	壽豐鄉	張昱凱				
17	新城鄉	黃國綦				
18	花蓮市	馮彥睿				
19	吉安鄉	陳嘉恩				
20	花蓮市	廖諄祐				
21	秀林鄉	余允約				
22	吉安鄉	丁智憲				
23	花蓮市	蕭孟宇				
24	秀林鄉	吳憫恩				

## 205-品勢出場順序表

比賽名稱：中華民國111年花蓮縣全縣暨社區全民聯合運動會

比賽地點：花蓮縣中正體育館

比賽日期：111年11月12日~13日

比賽組別：國小男子(3-4年級)低色帶組

比賽人數：45人

第一品勢：太極二章

第二品勢：

取8名

籤號	單位	姓名	第一品勢	第二品勢	總分	名次
1	花蓮市	彭雋宸				
2	花蓮市	吳定榮				
3	壽豐鄉	張創凱				
4	新城鄉	鄭予恩				
5	花蓮市	譚丞劭				
6	新城鄉	張洪恩				
7	萬榮鄉	彭睦恆				
8	萬榮鄉	李子浩				
9	新城鄉	陳柏宇				
10	新城鄉	張芄誠				
11	秀林鄉	卓紹杰				
12	壽豐鄉	玲義捷				
13	壽豐鄉	黃柏瑋				
14	新城鄉	陳柏安				
15	花蓮市	林沄嵩				
16	花蓮市	林立楷				
17	鳳林鎮	李陳叡				
18	花蓮市	陳予恆				
19	壽豐鄉	楊翔崴				
20	花蓮市	洪浚庭				
21	壽豐鄉	陳湜				
22	吉安鄉	賴李恩				
23	壽豐鄉	林宸樂				
24	吉安鄉	饒俊傑				
25	吉安鄉	王淳業				
26	壽豐鄉	邱正軒				
27	花蓮市	簡紹恩				
28	吉安鄉	李宇宸				
29	花蓮市	許正濤				
30	吉安鄉	溫恩宥				
31	秀林鄉	郭寧				
32	壽豐鄉	游翊瑋				
33	花蓮市	陳濤恩				
34	萬榮鄉	陳仕穎				
35	壽豐鄉	吳庭佑				
36	秀林鄉	劉治亮				
37	吉安鄉	陳劭齊				
38	吉安鄉	林以恩				
39	吉安鄉	曾士亦				
40	壽豐鄉	謝瑤恩				
41	壽豐鄉	彭子碩				
42	吉安鄉	張峰齊				
43	花蓮市	徐暉閔				
44	花蓮市	廖翊宏				
45	花蓮市	王主榮				

## 206-品勢出場順序表

比賽名稱：中華民國111年花蓮縣全縣暨社區全民聯合運動會

比賽地點：花蓮縣中正體育館

比賽日期：111年11月12日~13日

比賽組別：國小男子(3-4年級)高色帶組

比賽人數：13人

第一品勢：太極五章

第二品勢：

取6名

籤號	單位	姓名	第一品勢	第二品勢	總分	名次
1	花蓮市	黃柏皓				
2	花蓮市	里安·巴奈				
3	玉里鎮	徐存謙				
4	吉安鄉	張范鄂軒				
5	花蓮市	蔡宗墾				
6	吉安鄉	郭培翔				
7	花蓮市	胡凱翔				
8	富里鄉	劉哲育				
9	花蓮市	許洵甯				
10	花蓮市	陳宥全				
11	新城鄉	鄭宇傑				
12	玉里鎮	連啟杰				
13	花蓮市	吳睿				

## 207-品勢出場順序表

比賽名稱：中華民國111年花蓮縣全縣暨社區全民聯合運動會

比賽地點：花蓮縣中正體育館

比賽日期：111年11月12日~13日

比賽組別：國中男子高色帶組

比賽人數：8人

第一品勢：太極八章

第二品勢：

取6名

籤號	單位	姓名	第一品勢	第二品勢	總分	名次
1	壽豐國中	邱胤軒				
2	壽豐國中	高愈雋				
3	宜昌國中	葉禮綺				
4	國風國中	楊亞諾				
5	壽豐國中	張容銑				
6	宜昌國中	李德勝				
7	壽豐國中	張詠誠				
8	壽豐國中	顏偉宸				

## 208-品勢出場順序表

比賽名稱：中華民國111年花蓮縣全縣暨社區全民聯合運動會

比賽地點：花蓮縣中正體育館

比賽日期：111年11月12日~13日

比賽組別：國中男子黑帶組

比賽人數：9人

第一品勢：高麗型

第二品勢：

取6名

籤號	單位	姓名	第一品勢	第二品勢	總分	名次
1	國風國中	李昱泓				
2	國風國中	張浩耕				
3	國風國中	羅芑漳				
4	新城國中	鄭宇恩				
5	新城國中	張鎮晨				
6	花崗國中	王鴻鈞				
7	花崗國中	蔡文享				
8	國風國中	王劉詠舜				
9	國風國中	張詠熏				

## 209-品勢出場順序表

比賽名稱：中華民國111年花蓮縣全縣暨社區全民聯合運動會

比賽地點：花蓮縣中正體育館

比賽日期：111年11月12日~13日

比賽組別：社高女子黑帶組

比賽人數：7人

第一品勢：高麗型

第二品勢：

取4名

籤號	單位	姓名	第一品勢	第二品勢	總分	名次
1	國立東華大學	陳芷蝶				
2	花蓮高農	武少亭				
3	卓溪鄉	林庭蒼				
4	花蓮高工	韓德英				
5	國立東華大學	莊宜媛				
6	花蓮女中	楊秉臻				
7	花蓮高工	邱雅靖				



## 301-品勢出場順序表

比賽名稱：中華民國111年花蓮縣全縣暨社區全民聯合運動會

比賽地點：花蓮縣中正體育館

比賽日期：111年11月12日~13日

比賽組別：國小女子(5-6年級)白色帶組

比賽人數：11人

第一品勢：太極一章1-6動

第二品勢：

取6名

籤號	單位	姓名	第一品勢	第二品勢	總分	名次
1	秀林鄉	呂沛芹				
2	吉安鄉	史薇亞				
3	壽豐鄉	馬若庭				
4	吉安鄉	郭靚澄				
5	花蓮市	林珈吟				
6	吉安鄉	郭于靖				
7	萬榮鄉	洪詩柔				
8	吉安鄉	曾若語				
9	秀林鄉	林睿芯				
10	吉安鄉	劉芮伶				
11	秀林鄉	楊苡晴				

## 302-品勢出場順序表

比賽名稱：中華民國111年花蓮縣全縣暨社區全民聯合運動會

比賽地點：花蓮縣中正體育館

比賽日期：111年11月12日~13日

比賽組別：國小女子(5-6年級)低色帶組

比賽人數：23人

第一品勢：太極三章

第二品勢：

取6名

籤號	單位	姓名	第一品勢	第二品勢	總分	名次
1	秀林鄉	林芊軒				
2	花蓮市	林言芯				
3	壽豐鄉	吳岱錡				
4	新城鄉	黃娟潔				
5	吉安鄉	邱滄婕				
6	花蓮市	周沛蓉				
7	卓溪鄉	程昀樂				
8	壽豐鄉	游馥芸				
9	花蓮市	陳怡嵐				
10	花蓮市	程妍熙				
11	吉安鄉	王若芹				
12	新城鄉	劉芊妤				
13	花蓮市	周郁軒				
14	新城鄉	劉芯恩				
15	新城鄉	游恩慈				
16	萬榮鄉	黃幸霏				
17	壽豐鄉	羅子瑀				
18	吉安鄉	黃歆雅				
19	新城鄉	朱星宇				
20	秀林鄉	楊惠茹				
21	花蓮市	施嫻羽				
22	吉安鄉	黃立婷				
23	秀林鄉	廖家禾				

## 303-品勢出場順序表

比賽名稱：中華民國111年花蓮縣全縣暨社區全民聯合運動會

比賽地點：花蓮縣中正體育館

比賽日期：111年11月12日~13日

比賽組別：國小女子(5-6年級)高色帶組

比賽人數：14人

第一品勢：太極六章

第二品勢：

取6名

籤號	單位	姓名	第一品勢	第二品勢	總分	名次
1	玉里鎮	黃苡甄				
2	玉里鎮	陳妍綸				
3	新城鄉	張家琳				
4	花蓮市	李郁婕				
5	花蓮市	張簡丞媛				
6	萬榮鄉	黃紫宣				
7	花蓮市	蔡欣伶				
8	新城鄉	鄭恩熙				
9	花蓮市	吳函芸				
10	花蓮市	林芝羽				
11	壽豐鄉	史珮穎				
12	新城鄉	黃于恩				
13	壽豐鄉	楊理涵				
14	新城鄉	黃芸萱				

## 304-品勢出場順序表

比賽名稱：中華民國111年花蓮縣全縣暨社區全民聯合運動會

比賽地點：花蓮縣中正體育館

比賽日期：111年11月12日~13日

比賽組別：國小男子(5-6年級)白色帶組

比賽人數：20人

第一品勢：太極一章1-6動

第二品勢：

取6名

籤號	單位	姓名	第一品勢	第二品勢	總分	名次
1	吉安鄉	陳柏劭				
2	壽豐鄉	許峻浩				
3	吉安鄉	范傑斌				
4	花蓮市	何昱恩				
5	花蓮市	劉哲嘉				
6	吉安鄉	林湛堉				
7	花蓮市	張祈				
8	吉安鄉	姚固昕				
9	秀林鄉	邱珉昊				
10	吉安鄉	吳辰昊				
11	壽豐鄉	蘇祐慶				
12	壽豐鄉	林樸				
13	吉安鄉	劉晨恩				
14	壽豐鄉	邢耘濤				
15	花蓮市	林鴻恩				
16	吉安鄉	林宗彥				
17	花蓮市	陳以榮				
18	花蓮市	張翊				
19	壽豐鄉	簡以理				
20	壽豐鄉	蕭詠天				

## 305-品勢出場順序表

比賽名稱：中華民國111年花蓮縣全縣暨社區全民聯合運動會

比賽地點：花蓮縣中正體育館

比賽日期：111年11月12日~13日

比賽組別：國小男子(5-6年級)低色帶組

比賽人數：26人

第一品勢：太極三章

第二品勢：

取8名

籤號	單位	姓名	第一品勢	第二品勢	總分	名次
1	秀林鄉	陳兆熙				
2	花蓮市	陳宥任				
3	花蓮市	邱繼禾				
4	花蓮市	劉適愷				
5	花蓮市	陳彥旭				
6	花蓮市	唐勤				
7	花蓮市	林丞泐				
8	壽豐鄉	許嘉文				
9	花蓮市	何丞逸				
10	萬榮鄉	黃孟哲				
11	花蓮市	林子皓				
12	新城鄉	李牧恩				
13	壽豐鄉	張智勛				
14	壽豐鄉	黃向昱丞				
15	花蓮市	邱宥翔				
16	新城鄉	林子瑋				
17	花蓮市	徐智賢				
18	秀林鄉	蔡子諄				
19	秀林鄉	任子均				
20	花蓮市	劉宸宇				
21	壽豐鄉	吳亮勳				
22	花蓮市	吳以諾				
23	花蓮市	徐義成				
24	花蓮市	林江侑亮				
25	秀林鄉	陳瑋恩				
26	花蓮市	葉旻歡				

## 306-品勢出場順序表

比賽名稱：中華民國111年花蓮縣全縣暨社區全民聯合運動會

比賽地點：花蓮縣中正體育館

比賽日期：111年11月12日~13日

比賽組別：國小男子(5-6年級)高色帶組

比賽人數：14人

第一品勢：太極六章

第二品勢：

取6名

籤號	單位	姓名	第一品勢	第二品勢	總分	名次
1	花蓮市	葉珉睿				
2	花蓮市	賴宇哲				
3	新城鄉	黃元誠				
4	花蓮市	陳源泓				
5	花蓮市	吳承熹				
6	花蓮市	徐詳皓				
7	花蓮市	林子宸				
8	吉安鄉	張睿恩				
9	新城鄉	邱興				
10	壽豐鄉	周彥勳				
11	玉里鎮	王顛諾				
12	玉里鎮	歐佳龍				
13	花蓮市	黃嘉興				
14	花蓮市	王家岳				

## 307-品勢出場順序表

比賽名稱：中華民國111年花蓮縣全縣暨社區全民聯合運動會

比賽地點：花蓮縣中正體育館

比賽日期：111年11月12日~13日

比賽組別：國小女子(4-6年級)黑帶組

比賽人數：7人

第一品勢：太極八章

第二品勢：

取4名

籤號	單位	姓名	第一品勢	第二品勢	總分	名次
1	秀林鄉	陳郁晴				
2	花蓮市	吳昀潔				
3	花蓮市	楊詠晴				
4	吉安鄉	黃羽菲				
5	花蓮市	汪奕潔				
6	新城鄉	梁榕軒				
7	花蓮市	曾楷晴				

## 308-品勢出場順序表

比賽名稱：中華民國111年花蓮縣全縣暨社區全民聯合運動會

比賽地點：花蓮縣中正體育館

比賽日期：111年11月12日~13日

比賽組別：國中女子低色帶組

比賽人數：11人

第一品勢：太極四章

第二品勢：

取6名

籤號	單位	姓名	第一品勢	第二品勢	總分	名次
1	壽豐國中	郭恩婕				
2	萬榮國中	朝鈺妃				
3	國風國中	陳呂欣慈				
4	萬榮國中	李子宣				
5	萬榮國中	陳庭葦				
6	國風國中	溫晨曦				
7	萬榮國中	沈佳萱				
8	吉安國中	陳喬恩				
9	壽豐國中	玲思璇				
10	新城國中	李品玗				
11	平和國中	張芊嫻				

## 309-品勢出場順序表

比賽名稱：中華民國111年花蓮縣全縣暨社區全民聯合運動會

比賽地點：花蓮縣中正體育館

比賽日期：111年11月12日~13日

比賽組別：國中女子高色帶組

比賽人數：6人

第一品勢：太極八章

第二品勢：

取4名

籤號	單位	姓名	第一品勢	第二品勢	總分	名次
1	壽豐國中	鄭羽珊				
2	國風國中	胡巧妮				
3	花崗國中	蔡文亭				
4	海星中學國中部	賴品臻				
5	鳳林國中	陳祐晴				
6	國風國中	陳雨嫣				

## 310-品勢出場順序表

比賽名稱：中華民國111年花蓮縣全縣暨社區全民聯合運動會

比賽地點：花蓮縣中正體育館

比賽日期：111年11月12日~13日

比賽組別：國中男子低色帶組

比賽人數：12人

第一品勢：太極四章

第二品勢：

取6名

籤號	單位	姓名	第一品勢	第二品勢	總分	名次
1	國風國中	楊亞閔				
2	國風國中	范鈞為				
3	國風國中	黃柏喻				
4	宜昌國中	林宥廷				
5	國風國中	吳佳軒				
6	萬榮國中	陳俊叡				
7	國風國中	黃璞樞				
8	平和國中	曾陳睿				
9	海星中學國中部	黃靖				
10	國風國中	黃宇恆				
11	壽豐國中	王弘傑				
12	國風國中	盧琮均				

## 311-品勢出場順序表

比賽名稱：中華民國111年花蓮縣全縣暨社區全民聯合運動會

比賽地點：花蓮縣中正體育館

比賽日期：111年11月12日~13日

比賽組別：社高男子黑帶組

比賽人數：13人

第一品勢：高麗型

第二品勢：

取6名

籤號	單位	姓名	第一品勢	第二品勢	總分	名次
1	花蓮高農	何秉宸				
2	花蓮體中	何秉軒				
3	壽豐鄉	高世豪				
4	花蓮高農	林睿鎰				
5	花蓮高農	林晉緯				
6	花蓮高工	吳睿杰				
7	花蓮高農	林聖懷				
8	花蓮高農	林晉凱				
9	花蓮高農	陳聖恩				
10	花蓮高農	楊千誼				
11	花蓮高農	李捷昇				
12	花蓮高農	張詠盛				
13	花蓮高工	王為宏				

11/12(六)  
對打  
第一場地  
電子護具賽程

## MATCH LIST

比賽名稱：中華民國111年花蓮縣全縣暨社區全民聯合運動會

比賽地點：花蓮縣中正體育館 比賽日期：111年11月12日~13日

組別量級：K01國中女子黑帶組-42公斤級 比賽人數：4人

電子護具：#2

No	單位	姓名	籤號		
	花崗國中	林潘崇靜	1	<div style="display: flex; align-items: center; justify-content: center;"> <div style="border: 1px solid black; padding: 2px 10px; margin-right: 5px;">1007</div> <div style="border: 1px solid black; padding: 2px 10px; margin-right: 5px;">1008</div> <div style="border: 1px solid black; padding: 2px 10px; margin-left: 5px;">1018</div> </div>	取2名
	花崗國中	李敏甄	4		
	玉里國中	謝享霓	3		
	宜昌國中	曾羽馨	2		

## MATCH LIST

比賽名稱：中華民國111年花蓮縣全縣暨社區全民聯合運動會

比賽地點：花蓮縣中正體育館 比賽日期：111年11月12日~13日

組別量級：K02國中女子黑帶組-46公斤級 比賽人數：7人

電子護具：#2

No	單位	姓名	籤號		
	新城國中	高婕	1	<div style="display: flex; align-items: center; justify-content: center;"> <div style="border: 1px solid black; padding: 2px 10px; margin-right: 5px;">1001</div> <div style="border: 1px solid black; padding: 2px 10px; margin-right: 5px;">1002</div> <div style="border: 1px solid black; padding: 2px 10px; margin-right: 5px;">1003</div> <div style="border: 1px solid black; padding: 2px 10px; margin-left: 5px;">1009</div> <div style="border: 1px solid black; padding: 2px 10px; margin-left: 5px;">1010</div> <div style="border: 1px solid black; padding: 2px 10px; margin-left: 5px;">1016</div> <div style="border: 1px solid black; padding: 2px 10px; margin-left: 5px;">34名</div> <div style="border: 1px solid black; padding: 2px 10px; margin-left: 5px;">1019</div> </div>	取4名
			8		
	國風國中	林紫微	5		
	萬榮國中	陳詩婷	4		
	花崗國中	耿聖旻	3		
	花崗國中	楊庭雯	6		
	花崗國中	陳怡璇	7		
	花崗國中	蔡雯婷	2		

## MATCH LIST

比賽名稱：中華民國111年花蓮縣全縣暨社區全民聯合運動會

比賽地點：花蓮縣中正體育館 比賽日期：111年11月12日~13日

組別量級：K03國中女子黑帶組-49公斤級 比賽人數：3人

電子護具：#2

No	單位	姓名	籤號		
	國風國中	潘韋伶	1	<div style="display: flex; align-items: center; justify-content: center;"> <div style="border: 1px solid black; padding: 2px 10px; margin-right: 5px;">1011</div> <div style="border: 1px solid black; padding: 2px 10px; margin-left: 5px;">1020</div> </div>	取1名
			4		
	新城國中	李品玟	3		
	國風國中	徐禹廷	2		



## MATCH LIST

比賽名稱：中華民國111年花蓮縣全縣暨社區全民聯合運動會

比賽地點：花蓮縣中正體育館                      比賽日期：111年11月12日~13日

組別量級：L01國中男子黑帶組-45公斤級    比賽人數：7人

電子護具：#2

No	單位	姓名	籤號		
	花崗國中	林虔有	1		取4名
			8		
	花崗國中	王鴻鈞	5		
	花崗國中	林尚宏	4		
	花崗國中	林侶亨	3		
	新城國中	鄭宇恩	6		
	花崗國中	林秉宏	7		
	花崗國中	黃子睿	2		

## MATCH LIST

比賽名稱：中華民國111年花蓮縣全縣暨社區全民聯合運動會

比賽地點：花蓮縣中正體育館                      比賽日期：111年11月12日~13日

組別量級：L02國中男子黑帶組-48公斤級    比賽人數：3人

電子護具：#2

No	單位	姓名	籤號		
	國風國中	張詠熏	1		取1名
			4		
	國風國中	張浩耕	3		
	國風國中	羅芑漳	2		

## MATCH LIST

比賽名稱：中華民國111年花蓮縣全縣暨社區全民聯合運動會

比賽地點：花蓮縣中正體育館                      比賽日期：111年11月12日~13日

組別量級：M01社高女子黑帶組-46公斤級    比賽人數：3人

電子護具：#2

No	單位	姓名	籤號		
	花蓮體中	曾若涵	1		取1名
			4		
	花蓮體中	林子亮	3		
	花蓮女中	林潘崇善	2		

11/12(六)  
對打  
第二場地  
電子護具賽程

## MATCH LIST

比賽名稱：中華民國111年花蓮縣全縣暨社區全民聯合運動會

比賽地點：花蓮縣中正體育館                      比賽日期：111年11月12日~13日

組別量級：M06社高女子黑帶組-67公斤級   比賽人數：3人

電子護具：#3

No	單位	姓名	籤號	
	花蓮高農	林尹馨	1	
			4	
	國立東華大學	蔡念恩	3	
	國立東華大學	莊宜媛	2	

## MATCH LIST

比賽名稱：中華民國111年花蓮縣全縣暨社區全民聯合運動會

比賽地點：花蓮縣中正體育館                      比賽日期：111年11月12日~13日

組別量級：M11社高男子黑帶組-54公斤級   比賽人數：10人

電子護具：#3

No	單位	姓名	籤號	
	花蓮高農	陳聖恩	1	
			16	
	花蓮體中	何秉軒	9	
	花蓮體中	童柏祥	8	
	花蓮高農	楊千誼	5	
			12	
			13	
	花蓮高農	于昊楊	4	
	花蓮高工	吳睿杰	3	
			14	
			11	
	花蓮高農	張詠盛	6	
	花蓮高農	林睿鎡	7	
	花蓮高農	林晉凱	10	
			15	
	花蓮體中	孔繁裕	2	



11/12(六)  
對打  
第三場地  
電子護具賽程

## MATCH LIST

比賽名稱：中華民國111年花蓮縣全縣暨社區全民聯合運動會

比賽地點：花蓮縣中正體育館 比賽日期：111年11月12日~13日

組別量級：K04國中女子黑帶組-52公斤級 比賽人數：3人

電子護具：#3

No	單位	姓名	籤號			
	新城國中	蔡婷羽	1	3015	3001	取1名
			4			
	國風國中	王佩慈	3			
	新城國中	林家瑄	2			

## MATCH LIST

比賽名稱：中華民國111年花蓮縣全縣暨社區全民聯合運動會

比賽地點：花蓮縣中正體育館 比賽日期：111年11月12日~13日

組別量級：K05國中女子黑帶組-55公斤級 比賽人數：3人

電子護具：#3

No	單位	姓名	籤號			
	國風國中	林歆樂	1	3016	3002	取1名
			4			
	國風國中	林承恩	3			
	國風國中	林芷玄	2			

## MATCH LIST

比賽名稱：中華民國111年花蓮縣全縣暨社區全民聯合運動會

比賽地點：花蓮縣中正體育館 比賽日期：111年11月12日~13日

組別量級：L03國中男子黑帶組-51公斤級 比賽人數：3人

電子護具：#3

No	單位	姓名	籤號			
	國風國中	李昱泓	1	3017	3003	取1名
			4			
	國風國中	王劉詠舜	3			
	國風國中	盧琮均	2			

## MATCH LIST

比賽名稱：中華民國111年花蓮縣全縣暨社區全民聯合運動會

比賽地點：花蓮縣中正體育館 比賽日期：111年11月12日~13日

組別量級：L04國中男子黑帶組-55公斤級 比賽人數：3人

電子護具：#3

No	單位	姓名	籤號			
	新城國中	楊勝清	1	3018	3004	取1名
			4			
	玉里國中	高兆鴻	3			
	花崗國中	吳秉揚	2			

## MATCH LIST

比賽名稱：中華民國111年花蓮縣全縣暨社區全民聯合運動會

比賽地點：花蓮縣中正體育館 比賽日期：111年11月12日~13日

組別量級：L08國中男子黑帶組-73公斤級 比賽人數：3人

電子護具：#4

No	單位	姓名	籤號		
	花崗國中	梁博榮	1	3019	取1名
			4		
	新城國中	黃冠豪	3		
	花崗國中	林冠宇	2		

## MATCH LIST

比賽名稱：中華民國111年花蓮縣全縣暨社區全民聯合運動會

比賽地點：花蓮縣中正體育館 比賽日期：111年11月12日~13日

組別量級：M03社高女子黑帶組-53公斤級 比賽人數：4人

電子護具：#3

No	單位	姓名	籤號		
	花蓮體中	黃怡欣	1	3020	取2名
	國立東華大學	張詠綺	4		
	花蓮高農	武少亭	3		
	花蓮高工	邱雅靖	2		

## MATCH LIST

比賽名稱：中華民國111年花蓮縣全縣暨社區全民聯合運動會

比賽地點：花蓮縣中正體育館 比賽日期：111年11月12日~13日

組別量級：M04社高女子黑帶組-57公斤級 比賽人數：3人

電子護具：#3

No	單位	姓名	籤號		
	花蓮體中	花語軒	1	3021	取1名
			4		
	國立東華大學	陳芷蝶	3		
	花蓮高工	花語葳	2		

## MATCH LIST

比賽名稱：中華民國111年花蓮縣全縣暨社區全民聯合運動會

比賽地點：花蓮縣中正體育館 比賽日期：111年11月12日~13日

組別量級：M14社高男子黑帶組-68公斤級 比賽人數：3人

電子護具：#4

No	單位	姓名	籤號		
	花蓮高工	王為宏	1	3022	取1名
			4		
	花蓮高農	林峻皓	3		
	花蓮體中	張思傑	2		

## MATCH LIST

比賽名稱：中華民國111年花蓮縣全縣暨社區全民聯合運動會

比賽地點：花蓮縣中正體育館 比賽日期：111年11月12日~13日

組別量級：M15社高男子黑帶組-74公斤級 比賽人數：3人

電子護具：#4

No	單位	姓名	籤號
	花蓮體中	鄭傑文	1
			4
	花蓮體中	廖宇杰	3
	花蓮高農	黃國祥	2

取1名

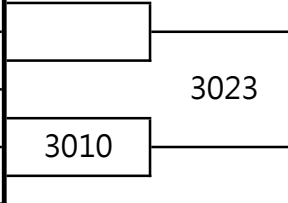

## MATCH LIST

比賽名稱：中華民國111年花蓮縣全縣暨社區全民聯合運動會

比賽地點：花蓮縣中正體育館 比賽日期：111年11月12日~13日

組別量級：M16社高男子黑帶組-80公斤級 比賽人數：4人

電子護具：#4

No	單位	姓名	籤號
	花蓮體中	黃有全	1
	花蓮高農	盧丞楷	4
	四維高中	江彥澄	3
	花蓮體中	王佳耀	2

取2名

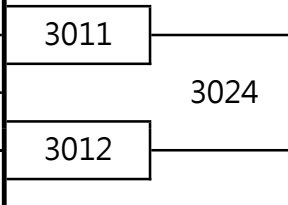

## MATCH LIST

比賽名稱：中華民國111年花蓮縣全縣暨社區全民聯合運動會

比賽地點：花蓮縣中正體育館 比賽日期：111年11月12日~13日

組別量級：M17社高男子黑帶組-87公斤級 比賽人數：3人

電子護具：#4

No	單位	姓名	籤號
	花蓮高工	潘昀凱	1
			4
	玉里鎮	尹凡尤勞	3
	海星中學高中部	任緯華	2

取1名

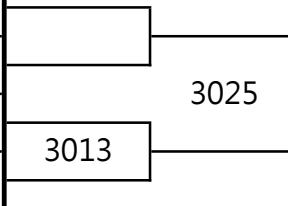

## MATCH LIST

比賽名稱：中華民國111年花蓮縣全縣暨社區全民聯合運動會

比賽地點：花蓮縣中正體育館 比賽日期：111年11月12日~13日

組別量級：M18社高男子黑帶組+87公斤級 比賽人數：3人

電子護具：#4

No	單位	姓名	籤號
	國立東華大學	許名坤	1
			4
	花蓮高農	林聖懷	3
	國立東華大學	謝鳴	2

取1名

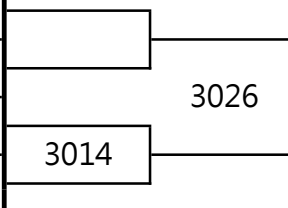



11/13(日)

對打

第一場地

## MATCH LIST

比賽名稱：中華民國111年花蓮縣全縣暨社區全民聯合運動會

比賽地點：花蓮縣中正體育館      比賽日期：111年11月12日～13日

組別量級：E01國小女子色帶組-25公斤級      比賽人數：16人

No	單位	姓名	籤號					
	卓溪鄉	黃禹蕎	1					取6名
	新城鄉	盧思羽	16	4001				
	新城鄉	陳育柔	9		4019			
	花蓮市	林楷菲	8	4002				
	花蓮市	鄭子晴	5		4049	5 7 名		
	新城鄉	黃素雲	12	4003				
	花蓮市	朱宸希	13		4020			
	卓溪鄉	邱媛晞	4	4004				
	秀林鄉	陳瑀恩	3		4061	56 名		
	花蓮市	林芮希	14	4005				
	新城鄉	湯東楠	11		4021			
	萬榮鄉	陳巧柔	6	4006				
	花蓮市	林芝羽	7		4050	5 7 名		
	秀林鄉	宋佳萱	10	4007				
	吉安鄉	陳芷琳	15		4022			
	吉安鄉	黃芯蕾	2	4008				

## MATCH LIST

比賽名稱：中華民國111年花蓮縣全縣暨社區全民聯合運動會

比賽地點：花蓮縣中正體育館      比賽日期：111年11月12日～13日

組別量級：E02國小女子色帶組-27公斤級      比賽人數：10人

No	單位	姓名	籤號					
	吉安鄉	高宇晴	1					取6名
			16					
	新城鄉	張巧妤	9		4023			
	秀林鄉	李妍希	8	4009				
	新城鄉	鄭予喬	5		4051	5 7 名		
			12					
			13		4024			
	花蓮市	李茵芙	4					
	花蓮市	沈艾鎔	3		4062	56 名		
			14					
			11		4025			
	新城鄉	張侑蓁	6					
	花蓮市	王亮荃	7		4052	5 7 名		
	秀林鄉	林語柔	10	4010				
			15					
	吉安鄉	邱滄婕	2		4026			

## MATCH LIST

比賽名稱：中華民國111年花蓮縣全縣暨社區全民聯合運動會

比賽地點：花蓮縣中正體育館                      比賽日期：111年11月12日~13日

組別量級：E03國小女子色帶組-29公斤級      比賽人數：5人

No	單位	姓名	籤號					
	花蓮市	林元熙	1					取3名
			8					
	新城鄉	連冠盈	5					
	新城鄉	陳喬安	4					
	花蓮市	陳禹彤	3					
			6					
			7					
	新城鄉	曾馨卉	2					

## MATCH LIST

比賽名稱：中華民國111年花蓮縣全縣暨社區全民聯合運動會

比賽地點：花蓮縣中正體育館                      比賽日期：111年11月12日~13日

組別量級：E04國小女子色帶組-31公斤級      比賽人數：12人

No	單位	姓名	籤號					
	花蓮市	邱采妍	1					取6名
			16					
	花蓮市	曾羅克薇	9					
	秀林鄉	李亞晨	8					
	花蓮市	蕭邵芷蕤	5					
	新城鄉	朱茜穎	12					
			13					
	新城鄉	朱星宇	4					
	富里鄉	福千甯	3					
			14					
	新城鄉	黃娟潔	11					
	吉安鄉	廖怡宣	6					
	秀林鄉	呂沛芹	7					
	花蓮市	陳綺真	10					
			15					
	壽豐鄉	鞠怡臻	2					

## MATCH LIST

比賽名稱：中華民國111年花蓮縣全縣暨社區全民聯合運動會

比賽地點：花蓮縣中正體育館      比賽日期：111年11月12日～13日

組別量級：E05國小女子色帶組-34公斤級      比賽人數：11人

No	單位	姓名	籤號		
	花蓮市	蔡宗瑤	1		取6名
			16		
	壽豐鄉	游馥芸	9		
	萬榮鄉	洪詩柔	8		
	壽豐鄉	吳岱錡	5		
			12		
			13		
	花蓮市	程妍熙	4		
	花蓮市	李郁婕	3		
			14		
	萬榮鄉	黃紫宣	11		
	花蓮市	江雨樂	6		
	花蓮市	張簡丞媛	7		
	秀林鄉	朱昱灃	10		
			15		
	吉安鄉	黃羽菲	2		

## MATCH LIST

比賽名稱：中華民國111年花蓮縣全縣暨社區全民聯合運動會

比賽地點：花蓮縣中正體育館      比賽日期：111年11月12日～13日

組別量級：E06國小女子色帶組-37公斤級      比賽人數：8人

No	單位	姓名	籤號		
	新城鄉	劉芊妤	1		取6名
	花蓮市	吳函芸	8		
	花蓮市	徐沛辰	5		
	壽豐鄉	周孟潔	4		
	花蓮市	蔡欣伶	3		
	卓溪鄉	程昀樂	6		
	新城鄉	黃于恩	7		
	新城鄉	游恩希	2		

## MATCH LIST

比賽名稱：中華民國111年花蓮縣全縣暨社區全民聯合運動會

比賽地點：花蓮縣中正體育館      比賽日期：111年11月12日~13日

組別量級：E07國小女子色帶組-40公斤級      比賽人數：9人

No	單位	姓名	籤號		
	吉安鄉	吉娃斯·答互司	1		
			16		
	壽豐鄉	楊琳涵	9		
	秀林鄉	林芊軒	8		
	秀林鄉	林睿芯	5		
			12		
			13		
	花蓮市	葉妍秀	4		
	吉安鄉	曾若語	3		
			14		
			11		
	新城鄉	張家琳	6		
	秀林鄉	林詩柔	7		
			10		
			15		
	秀林鄉	高于棠	2		

4040	5 7 名	4079	4094	3 4 名	4104
4018					
4059					
4041					
4066					
4042					
4060	5 7 名	4080	4043		
4043					

取6名

## MATCH LIST

比賽名稱：中華民國111年花蓮縣全縣暨社區全民聯合運動會

比賽地點：花蓮縣中正體育館      比賽日期：111年11月12日~13日

組別量級：E08國小女子色帶組-43公斤級      比賽人數：6人

No	單位	姓名	籤號		
	花蓮市	林言芯	1		
			8		
	新城鄉	黃芸萱	5		
	吉安鄉	黃立婷	4		
	新城鄉	溫芯	3		
	花蓮市	陳怡嵐	6		
			7		
	壽豐鄉	羅子瑀	2		

4081	3 4 名	4105
4044		
4095		
4045		
4082		

取4名

## MATCH LIST

比賽名稱：中華民國111年花蓮縣全縣暨社區全民聯合運動會

比賽地點：花蓮縣中正體育館                      比賽日期：111年11月12日～13日

組別量級：E09國小女子色帶組-46公斤級      比賽人數：5人

No	單位	姓名	籤號			
	新城鄉	劉芯恩	1		取3名	
			8			
	花蓮市	周沛蓉	5			
	新城鄉	游恩慈	4			
	新城鄉	劉沛恩	3			
			6			
			7			
	吉安鄉	黃立媛	2			

## MATCH LIST

比賽名稱：中華民國111年花蓮縣全縣暨社區全民聯合運動會

比賽地點：花蓮縣中正體育館                      比賽日期：111年11月12日～13日

組別量級：E10國小女子色帶組-50公斤級      比賽人數：6人

No	單位	姓名	籤號			
	花蓮市	周郁軒	1		取4名	
			8			
	秀林鄉	廖家禾	5			
	吉安鄉	王若芹	4			
	花蓮市	林芃妤	3			
	卓溪鄉	王心喬	6			
			7			
	萬榮鄉	黃幸霏	2			

## MATCH LIST

比賽名稱：中華民國111年花蓮縣全縣暨社區全民聯合運動會

比賽地點：花蓮縣中正體育館                      比賽日期：111年11月12日～13日

組別量級：E12國小女子色帶組-64公斤級      比賽人數：3人

No	單位	姓名	籤號			
	吉安鄉	黃歆雅	1		取1名	
			4			
	秀林鄉	楊惠茹	3			
	新城鄉	鄭恩熙	2			

11/13(日)

對打

第二場地

## MATCH LIST

比賽名稱：中華民國111年花蓮縣全縣暨社區全民聯合運動會

比賽地點：花蓮縣中正體育館 比賽日期：111年11月12日~13日

組別量級：G05國小女子黑帶組-34公斤級 比賽人數：3人

No	單位	姓名	籤號		
	秀林鄉	陳郁晴	1	5089	取1名
			4		
	新城鄉	梁榕軒	3		
	花蓮市	曾楷晴	2		

## MATCH LIST

比賽名稱：中華民國111年花蓮縣全縣暨社區全民聯合運動會

比賽地點：花蓮縣中正體育館 比賽日期：111年11月12日~13日

組別量級：G09國小女子黑帶組-46公斤級 比賽人數：3人

No	單位	姓名	籤號		
	花蓮市	吳昀潔	1	5090	取1名
			4		
	花蓮市	施嫻羽	3		
	花蓮市	莊許伊萱	2		

## MATCH LIST

比賽名稱：中華民國111年花蓮縣全縣暨社區全民聯合運動會

比賽地點：花蓮縣中正體育館 比賽日期：111年11月12日~13日

組別量級：I01國中女子色帶組-42公斤級 比賽人數：4人

No	單位	姓名	籤號		
	萬榮國中	陳庭葦	1	5091	取2名
	海星中學國中部	賴品臻	4		
	海星中學國中部	張晏寧	3		
	吉安國中	陳喬恩	2		

## MATCH LIST

比賽名稱：中華民國111年花蓮縣全縣暨社區全民聯合運動會

比賽地點：花蓮縣中正體育館 比賽日期：111年11月12日~13日

組別量級：I02國中女子色帶組-46公斤級 比賽人數：3人

No	單位	姓名	籤號		
	國風國中	潘佳祈	1	5092	取1名
			4		
	吉安國中	楊渝萱	3		
	國風國中	陳雨嫣	2		



## MATCH LIST

比賽名稱：中華民國111年花蓮縣全縣暨社區全民聯合運動會

比賽地點：花蓮縣中正體育館 比賽日期：111年11月12日~13日

組別量級：I03國中女子色帶組-49公斤級 比賽人數：4人

No	單位	姓名	籤號			
	國風國中	溫晨曦	1			取2名
	萬榮國中	李嫣	4	5061	5093	
	萬榮國中	朝鈺妃	3			
	國風國中	陳呂欣慈	2	5062		

## MATCH LIST

比賽名稱：中華民國111年花蓮縣全縣暨社區全民聯合運動會

比賽地點：花蓮縣中正體育館 比賽日期：111年11月12日~13日

組別量級：I05國中女子色帶組-55公斤級 比賽人數：4人

No	單位	姓名	籤號			
	吉安國中	余丞歆	1			取2名
	萬榮國中	沈佳萱	4	5063	5094	
	平和國中	張芊嫻	3			
	萬榮國中	李子宣	2	5064		

## MATCH LIST

比賽名稱：中華民國111年花蓮縣全縣暨社區全民聯合運動會

比賽地點：花蓮縣中正體育館 比賽日期：111年11月12日~13日

組別量級：I07國中女子色帶組-63公斤級 比賽人數：3人

No	單位	姓名	籤號			
	國風國中	陳采穎	1			取1名
			4		5095	
	吉安國中	金祐瑄	3			
	國風國中	胡巧妮	2	5065		

## MATCH LIST

比賽名稱：中華民國111年花蓮縣全縣暨社區全民聯合運動會

比賽地點：花蓮縣中正體育館 比賽日期：111年11月12日~13日

組別量級：I10國中女子色帶組+68公斤級 比賽人數：4人

No	單位	姓名	籤號			
	萬榮國中	陳秀雯	1			取2名
	吉安國中	馬芯卉	4	5066	5096	
	花崗國中	張紫芸	3			
	吉安國中	林彥琪	2	5067		

## MATCH LIST

比賽名稱：中華民國111年花蓮縣全縣暨社區全民聯合運動會

比賽地點：花蓮縣中正體育館                      比賽日期：111年11月12日～13日

組別量級：J01國中男子色帶組-45公斤級      比賽人數：10人

No	單位	姓名	籤號		
	萬榮國中	沈裕峰	1		取6名
			16		
	國風國中	黃宇恆	9		
	國風國中	黃璞樞	8		
	壽豐國中	邱胤軒	5		
			12		
			13		
	吉安國中	關羽廷	4		
	國風國中	楊亞閔	3		
			14		
			11		
	新城國中	林宥安	6		
	國風國中	楊亞諾	7		
	萬榮國中	楊少傑	10		
			15		
	國風國中	林昶宏	2		

## MATCH LIST

比賽名稱：中華民國111年花蓮縣全縣暨社區全民聯合運動會

比賽地點：花蓮縣中正體育館                      比賽日期：111年11月12日～13日

組別量級：J02國中男子色帶組-48公斤級      比賽人數：5人

No	單位	姓名	籤號		
	壽豐國中	張容銑	1		取3名
			8		
	宜昌國中	李德勝	5		
	萬榮國中	林家佑	4		
	新城國中	曾家樂	3		
			6		
			7		
	萬榮國中	陳俊宏	2		

## MATCH LIST

比賽名稱：中華民國111年花蓮縣全縣暨社區全民聯合運動會

比賽地點：花蓮縣中正體育館                      比賽日期：111年11月12日~13日

組別量級：J04國中男子色帶組-55公斤級      比賽人數：5人

No	單位	姓名	籤號			
	國風國中	江岳澄	1		34名	5099
			8			
	玉里國中	高凱恩	5			
	宜昌國中	林宥廷	4			
	萬榮國中	徐永恩	3			
			6			
			7			
	萬榮國中	陳仕賢	2			

取3名

## MATCH LIST

比賽名稱：中華民國111年花蓮縣全縣暨社區全民聯合運動會

比賽地點：花蓮縣中正體育館                      比賽日期：111年11月12日~13日

組別量級：J06國中男子色帶組-63公斤級      比賽人數：4人

No	單位	姓名	籤號			
	吉安國中	高尚恩	1		34名	5100
	吉安國中	田彥彬	4			
	壽豐國中	高愈雋	3			
	國風國中	范鈞為	2			

取2名

## MATCH LIST

比賽名稱：中華民國111年花蓮縣全縣暨社區全民聯合運動會

比賽地點：花蓮縣中正體育館                      比賽日期：111年11月12日~13日

組別量級：J07國中男子色帶組-68公斤級      比賽人數：5人

No	單位	姓名	籤號			
	國風國中	黃柏喻	1		34 名	5101
			8			
	萬榮國中	鍾國祥	5			
	萬榮國中	陳俊叡	4			
	萬榮國中	李晨安	3			
			6			
			7			
	國風國中	吳佳軒	2			

取3名

## MATCH LIST

比賽名稱：中華民國111年花蓮縣全縣暨社區全民聯合運動會

比賽地點：花蓮縣中正體育館                      比賽日期：111年11月12日~13日

組別量級：J10國中男子色帶組+78公斤級      比賽人數：3人

No	單位	姓名	籤號			
	萬榮國中	黃偉恩	1		34 名	5102
			4			
	萬榮國中	黃邵遠	3			
	萬榮國中	徐康淮	2			

取1名

# MATCH LIST

比賽名稱：中華民國111年花蓮縣全縣暨社區全民聯合運動會

比賽地點：花蓮縣中正體育館                      比賽日期：111年11月12日～13日

組別量級：F01國小男子色帶組-25公斤級      比賽人數：23人

No	單位	姓名	籤號			
	花蓮市	林子耀	1			取6名
			32			
	花蓮市	曾楷紘	17		5016	
	花蓮市	蔡宗望	16	5001		
	壽豐鄉	彭宥文	9		5017	5039
			24			
			25			5049
	花蓮市	陳彥宇	8			
	卓溪鄉	胡宇航	5			5079
			28			
	吉安鄉	吳恩浩	21		5018	5
	吉安鄉	陳宏諭	12	5002		
	花蓮市	鍾岳恩	13			5087
	吉安鄉	連越	20	5003	5019	
			29			5054
	壽豐鄉	吳芮逸	4			
	吉安鄉	林湛宥	3			5080
			30			
	秀林鄉	宋龍澤	19		5020	6
	卓溪鄉	胡宇澤	14	5004		
	壽豐鄉	彭子碩	11			5080
	花蓮市	陳宥全	22	5005	5021	
			27			5050
	壽豐鄉	黃宥崴	6			
	吉安鄉	陳嘉恩	7			5
			26		5022	
	花蓮市	王睿霖	23			
	新城鄉	鄭宇辰	10	5006	5042	3
	吉安鄉	潘凱麒	15			
	花蓮市	林立楷	18	5007	5023	5103
			31			
	花蓮市	謝豐燦	2			

# MATCH LIST

比賽名稱：中華民國111年花蓮縣全縣暨社區全民聯合運動會

比賽地點：花蓮縣中正體育館                      比賽日期：111年11月12日～13日

組別量級：F02國小男子色帶組-27公斤級      比賽人數：22人

No	單位	姓名	籤號				
	秀林鄉	王康銓	1			取6名	
			32				
	壽豐鄉	羅士豪	17		5024	5043	
	花蓮市	林柏丞	16	5008			
	花蓮市	里安·巴奈	9				
			24				
			25	5025			
	花蓮市	陳品樂	8		5051 5 7 名		
	花蓮市	劉芳元	5				
			28	5026	5044		
	壽豐鄉	許嘉文	21	5009			
	花蓮市	盧恩哲	12				
	吉安鄉	林裕騰	13	5010			
	壽豐鄉	邱正軒	20		5027	5081	
			29				
	新城鄉	陳柏安	4		5055 5 6 名		
	吉安鄉	林湛堉	3				
			30	5028	5045		5088 3 4 名
	吉安鄉	賴李恩	19	5011			
	花蓮市	許滄甯	14				
	新城鄉	鄭予恩	11	5012			
	花蓮市	劉哲嘉	22		5029		
			27				
	秀林鄉	陳愷傑	6		5052 5 7 名	5082	
	萬榮鄉	陳仕穎	7				
			26	5030	5046		
			23				
	花蓮市	林帛緯	10				
	花蓮市	吳睿	15	5013			
	新城鄉	石守正	18		5031		
			31				
	花蓮市	高江星樂	2				5104

11/13(日)

對打

第三場地

## MATCH LIST

比賽名稱：中華民國111年花蓮縣全縣暨社區全民聯合運動會

比賽地點：花蓮縣中正體育館                      比賽日期：111年11月12日～13日

組別量級：F03國小男子色帶組-29公斤級      比賽人數：14人

No	單位	姓名	籤號					
	吉安鄉	溫恩宥	1					取6名
			16					
	花蓮市	吳旻軒	9		6027			
	壽豐鄉	游翊璋	8	6002		5 7 名	6067	
	花蓮市	徐義成	5		6052			
	花蓮市	邱少謙	12	6003				
	花蓮市	馮彥睿	13		6028			
	新城鄉	黃國蕓	4		6004			
	新城鄉	鄭予翔	3		6062	56 名	6089	
	鳳林鎮	李陳叡	14	6005				
	壽豐鄉	張昱凱	11		6029		3 4 名	
	花蓮市	陳予恆	6	6006				
	新城鄉	張芄誠	7		6053	5 7 名	6068	
	新城鄉	黃元誠	10	6007				
			15		6030			
	新城鄉	鄭宇傑	2					

## MATCH LIST

比賽名稱：中華民國111年花蓮縣全縣暨社區全民聯合運動會

比賽地點：花蓮縣中正體育館                      比賽日期：111年11月12日～13日

組別量級：F04國小男子色帶組-31公斤級      比賽人數：15人

No	單位	姓名	籤號					
	秀林鄉	卓紹杰	1					取6名
			16					
	花蓮市	林日棠	9		6031			
	秀林鄉	劉治亮	8	6008		5 7 名	6069	
	花蓮市	黃柏皓	5		6054			
	吉安鄉	林耀豐	12	6009				
	秀林鄉	余允約	13		6032			
	花蓮市	王家岳	4		6010			
	花蓮市	王主榮	3		6063	56 名	6090	
	玉里鎮	呂哲丞	14	6011				
	花蓮市	吳承熹	11		6033		3 4 名	
	花蓮市	葉珉睿	6	6012				
	玉里鎮	徐存謙	7		6055	5 7 名	6070	
	花蓮市	譚丞劭	10	6013				
	花蓮市	劉適愷	15		6034			
	花蓮市	吳定榮	2	6014				



# MATCH LIST

比賽名稱：中華民國111年花蓮縣全縣暨社區全民聯合運動會

比賽地點：花蓮縣中正體育館                      比賽日期：111年11月12日～13日

組別量級：F05國小男子色帶組-34公斤級      比賽人數：19人

No	單位	姓名	籤號						
	花蓮市	陳源泓	1						取6名
			32						
	吉安鄉	張峰齊	17		6015				
	秀林鄉	梁恩傑	16	6001					
	花蓮市	岱宥·邏樞	9			6035			
			24						
			25		6016				
	萬榮鄉	彭睦恆	8						
	秀林鄉	陳兆熙	5			6056	5 7 名	6071	
			28						
			21		6017				
	吉安鄉	郭培翔	12						
	花蓮市	許哲愷	13			6036			
			20						
			29		6018				
	秀林鄉	蔡子諱	4						
	壽豐鄉	謝瑀恩	3			6064	5 6 名	6091	
			30						
	花蓮市	徐曄閔	19		6019			3 4 名	
	富里鄉	翁承豪	14						
	花蓮市	林子皓	11			6037		6099	
			22						
			27		6020				
	新城鄉	張洪恩	6						
	秀林鄉	江奇穎	7			6057	5 7 名	6072	
			26						
			23		6021				
	吉安鄉	劉晨恩	10						
	秀林鄉	任子均	15			6038			
	萬榮鄉	黃孟哲	18						
			31		6022				
	新城鄉	李牧恩	2						

## MATCH LIST

比賽名稱：中華民國111年花蓮縣全縣暨社區全民聯合運動會

比賽地點：花蓮縣中正體育館                      比賽日期：111年11月12日~13日

組別量級：F06國小男子色帶組-37公斤級      比賽人數：8人

No	單位	姓名	籤號			
	壽豐鄉	陳湜	1			取6名
	花蓮市	林鴻恩	8	6039	6073	
	花蓮市	徐詳皓	5	6058		
	吉安鄉	姚固昕	4	6040	6092	
	吉安鄉	吳辰昊	3	6065		
	花蓮市	陳品佑	6	6041	6074	
	吉安鄉	范傑斌	7	6059		
	秀林鄉	古朝盛	2	6042		

## MATCH LIST

比賽名稱：中華民國111年花蓮縣全縣暨社區全民聯合運動會

比賽地點：花蓮縣中正體育館                      比賽日期：111年11月12日~13日

組別量級：F07國小男子色帶組-40公斤級      比賽人數：12人

No	單位	姓名	籤號			
	花蓮市	陳宥任	1			取6名
			16		6043	
	新城鄉	林子瑋	9	6023		
	花蓮市	許正濤	8		6075	
	花蓮市	邱繼禾	5	6060		
	新城鄉	劉永杰	12	6024	6044	
			13			
	花蓮市	黃柏恩	4		6093	
	花蓮市	黃嘉興	3	6066		
			14		6045	
	花蓮市	陳濤恩	11	6025		
	花蓮市	林江侑亮	6		6076	
	花蓮市	何丞逸	7	6061		5 7 名
	壽豐鄉	邢耘濤	10	6026	6046	
			15			
	秀林鄉	郭寧	2			

## MATCH LIST

比賽名稱：中華民國111年花蓮縣全縣暨社區全民聯合運動會

比賽地點：花蓮縣中正體育館                      比賽日期：111年11月12日～13日

組別量級：F08國小男子色帶組-44公斤級      比賽人數：7人

No	單位	姓名	籤號			
	花蓮市	林沅嵩	1	<div style="display: flex; justify-content: space-around;"> <div style="border: 1px solid black; padding: 2px;">6077</div> <div style="border: 1px solid black; padding: 2px;">6047</div> <div style="border: 1px solid black; padding: 2px;">6094</div> <div style="border: 1px solid black; padding: 2px;">6048</div> <div style="border: 1px solid black; padding: 2px;">6078</div> <div style="border: 1px solid black; padding: 2px;">6049</div> </div>	<div style="display: flex; align-items: center; justify-content: center;"> <div style="border: 1px solid black; padding: 5px; margin-right: 5px;">34名</div> <div style="border: 1px solid black; padding: 10px; font-size: 24px; margin-left: 10px;">6102</div> </div>	
			8			
	花蓮市	吳以諾	5			
	吉安鄉	張睿恩	4			
	新城鄉	邱興	3			
	花蓮市	林丞泐	6			
	秀林鄉	陳瑋恩	7			
	花蓮市	林子宸	2			

取4名

## MATCH LIST

比賽名稱：中華民國111年花蓮縣全縣暨社區全民聯合運動會

比賽地點：花蓮縣中正體育館                      比賽日期：111年11月12日～13日

組別量級：F10國小男子色帶組-53公斤級      比賽人數：5人

No	單位	姓名	籤號			
	壽豐鄉	曾子傑	1	<div style="display: flex; justify-content: space-around;"> <div style="border: 1px solid black; padding: 2px;">6079</div> <div style="border: 1px solid black; padding: 2px;">6050</div> <div style="border: 1px solid black; padding: 2px;">6095</div> <div style="border: 1px solid black; padding: 2px;">6080</div> </div>	<div style="display: flex; align-items: center; justify-content: center;"> <div style="border: 1px solid black; padding: 5px; margin-right: 5px;">34名</div> <div style="border: 1px solid black; padding: 10px; font-size: 24px; margin-left: 10px;">6103</div> </div>	
			8			
	花蓮市	陳以榮	5			
	壽豐鄉	曾子俊	4			
	花蓮市	唐勤	3			
			6			
			7			
	花蓮市	簡紹恩	2			

取3名

## MATCH LIST

比賽名稱：中華民國111年花蓮縣全縣暨社區全民聯合運動會

比賽地點：花蓮縣中正體育館                      比賽日期：111年11月12日～13日

組別量級：H01國小男子黑帶組-25公斤級      比賽人數：4人

No	單位	姓名	籤號			
	吉安鄉	陳劭齊	1	<div style="display: flex; justify-content: space-around;"> <div style="border: 1px solid black; padding: 2px;">6081</div> <div style="border: 1px solid black; padding: 2px;">6082</div> </div>	<div style="border: 1px solid black; padding: 10px; font-size: 24px; margin-left: 10px;">6104</div>	
	吉安鄉	李宇宸	4			
	花蓮市	李首賢	3			
	吉安鄉	王淳業	2			

取2名

## MATCH LIST

比賽名稱：中華民國111年花蓮縣全縣暨社區全民聯合運動會

比賽地點：花蓮縣中正體育館 比賽日期：111年11月12日~13日

組別量級：H02國小男子黑帶組-27公斤級 比賽人數：4人

No	單位	姓名	籤號			
	吉安鄉	黃唯霆	1	6083	6105	取2名
	花蓮市	程振翔	4			
	吉安鄉	張范鄂軒	3	6084		
	花蓮市	陳劉茂儀	2			

## MATCH LIST

比賽名稱：中華民國111年花蓮縣全縣暨社區全民聯合運動會

比賽地點：花蓮縣中正體育館 比賽日期：111年11月12日~13日

組別量級：H03國小男子黑帶組-29公斤級 比賽人數：3人

No	單位	姓名	籤號			
	萬榮鄉	施家睿	1	6106	取1名	
			4			
	花蓮市	許家維	3	6085		
	花蓮市	胡凱皓	2			

## MATCH LIST

比賽名稱：中華民國111年花蓮縣全縣暨社區全民聯合運動會

比賽地點：花蓮縣中正體育館 比賽日期：111年11月12日~13日

組別量級：H06國小男子黑帶組-37公斤級 比賽人數：3人

No	單位	姓名	籤號			
	玉里鎮	李晨曦	1	6107	取1名	
			4			
	花蓮市	張貽傑	3	6086		
	玉里鎮	金霆暉	2			

## MATCH LIST

比賽名稱：中華民國111年花蓮縣全縣暨社區全民聯合運動會

比賽地點：花蓮縣中正體育館 比賽日期：111年11月12日~13日

組別量級：H12國小男子黑帶組-68公斤級 比賽人數：5人

No	單位	姓名	籤號			
	玉里鎮	張峻璟	1	6087	取3名	
			8			
	吉安鄉	李韋駿	5	6051		
	玉里鎮	曾致睿	4			
	花蓮市	林聖喆	3	6096		34名
			6			
			7	6088		
	吉安鄉	胡江威	2			

# 中華民國 111 年花蓮縣全縣暨社區全民聯合運動會空手道技術手冊

## 壹、空手道運動組織：

- 一、中華民國空手道聯盟  
理事長：歐宴泉  
秘書長：蔡宗南  
電話：04-26633082  
傳真：04-26633083  
會址：台中縣沙鹿鎮中山路62號
- 二、花蓮縣體育會空手道委員會  
主委：宋一忠 0932655501  
總幹事：潘銘傑  
競賽組長：周銘恆 0963065440  
電話：03-8335796  
傳真：03-8354487  
會址：花蓮市鎮國街120巷5號

## 貳、競賽資訊：

- 一、競賽日期：110年11月12、13日
- 二、競賽地點：花蓮縣花蓮市明義國民小學活動中心
- 三、參賽資格：社高組與國中組具有空手道三級(含)以上程度者，國小組具有空手道三級以上程度者，其他如總則第八條規定。
- 四、比賽規則：自由對打與型比賽，本會修訂世界空手道聯盟(WKF)之比賽規則。  
自由一招比賽，本會修訂中華民國空手道聯盟之基本對打比賽規則。
- 五、比賽制度：對打採巴西制(Repechage)，第三、五名並列。  
型採分數制，16人以上分初賽(取16名)、複賽(取8名)、決賽(名次賽)，8人以上分初賽(取8名)、決賽(名次賽)，8人以內決賽，第三、五名並列。
- 六、比賽服裝：選手競賽時須穿著空手道服，對打選手需自備拳套、護套。
- 七、競賽分組：
  - 1.個人型
  - 2.個人對打：
    - (一)社高男子組：
      - 1.公開甲組：
        - (1)個人對打：不限體重與年齡
        - (2)個人型：不限體重與年齡
      - 2.一般甲組：
        - (1)個人對打：不限體重與年齡
        - (2)個人型：不限體重與年齡
    - (二)乙組：
      - (1)個人對打：不限體重與年齡

(2)個人型：不限體重與年齡

(二)社高女子組：

1.公開甲組：

(1)個人對打：不限體重與年齡

(2)個人型：不限體重與年齡

2.一般甲組

(1)個人對打：不限體重與年齡

(2)個人型：不限體重與年齡

2.乙組：

(1)個人對打：不限體重與年齡

(2)個人型：不限體重與年齡

(三)國中男子組：

1.公開甲組：

(1)個人對打：不限體重與年齡

(2)個人型：不限體重與年齡

2.一般甲組：

(1)個人對打：

第一量級：體重50.00公斤以下(含50.00公斤)

第二量級：體重50.01公斤以上

(2)個人型：

14歲以上組(2008/11/13以前，含2008/11/13)

14歲以下組(2008/11/14以後，含2009/11/14)

3.乙組：

(1)個人對打：不限體重與年齡

(2)個人型：不限體重與年齡

(四)國中女子組：

1.公開甲組：

(1)個人對打：

第一量級：體重52.00公斤以下(含52.00公斤)

第二量級：體重52.01公斤以上(含52.01公斤)

(2)個人型：

14歲以上組(2008/11/13以前，含2008/11/13)

14歲以下組(2008/11/14以後，含2008/11/14)

2.一般甲組：

(1)個人對打：不限體重與年齡

(2)個人型：不限體重與年齡

3.乙組：

(1)個人對打：不限體重與年齡

(2)個人型：不限體重與年齡

(五)國小男子組：

1.甲組：

(1)個人對打：不限體重與年齡

(2)個人型：不限體重與年齡

2.乙組：

(1)個人對打：

10歲以上組(2012/11/13前，含2012/11/13)

10歲以下組(2012/11/14~2014/11/13，含2012/11/14與2014/11/13)

(2)個人型：

10歲以上組(2012/11/13前，含2012/11/13)

10歲以下組(2012/11/14~2014/11/13，含2012/11/14與2014/11/13)

3.丙組：

(1)個人對打：須滿8足歲以上(2014/11/13前，含2014/11/13)

(2)個人型：須滿8足歲以上(2014/11/13前，含2014/11/13)

(六)國小女子組：

1.甲組：

(1)個人對打：不限體重與年齡

(2)個人型：不限體重與年齡

2.乙組：

(1)個人對打：

10歲以上組(2012/11/13前，含2012/11/13)

10歲以下組(2012/11/14~2014/11/13，含2012/11/14與2014/11/13)

(2)個人型：

10歲以上組(2012/11/13前，含2012/11/13)

10歲以下組(2012/11/14~2014/11/13，含2012/11/14與2014/11/13)

3.丙組：

(1)個人對打：須滿8足歲以上(2014/11/13前，含2014/11/13)

(2)個人型：須滿8足歲以上(2014/11/13前，含2014/11/13)

(七)社高與國中組，符合以下條件者為公開組，其餘則為一般組，二組不可互跨。

A.入學管道採計運動專長術科檢定或術科測驗(非基本體能)或運動成績之學生。

B.為學校之校隊，社團學生除原本社團時間練習外，有增加非自主訓練之練習時段，同屬於校隊性質，須報名公開組。

C.曾經獲得全國中等學校運動會前六名之成績。

D.曾經獲得特定體育團體舉辦之指定盃賽國中組前八名之成績。

(七)社會高中甲組為初段以上，乙組為一級~準三級。

國中甲組為初段以上，乙組為一級~準三級。

國小男甲組為初段以上，乙組為一級~準一級，丙組為二級~準三級。

國小女甲組為初段以上，乙組為一級~準一級，丙組為二級~準三級。

(八)報名人數：各組每單位限報一隊，每隊人數不限。

(九)年齡規定：以2022年11月13日之足歲年齡為依據，國小組須滿8足歲以上(2014/11/13前，含2014/11/13)始可參賽。

(十)比賽抽籤賽程經排定後，不得請求更改。

(十一)每人可併報對打與型項目。

#### 八、比賽內容：

甲組：型-自由型，對打-自由對打。

乙組：型-自由型，對打-自由一招。

丙組：型-鐵騎型、自由型，對打-自由一招。

自由一招競賽規則：

##### 1.攻方動作為

國中以上：上段擊、中段擊、前踢、迴旋踢各一招，守方防守後一招反擊。

國小乙組：鑽擊、跨步逆擊、前腳前踢、前腳迴旋踢各一招，守方防守後一招反擊。

國小丙組：上段追擊、逆擊、後腳前踢、後腳迴旋踢各一招，守方防守後一招反擊。

2.所有技術均不得觸擊對手，違反者依情節輕重判處犯規。

3.攻守方均不得使用連續技，違反者判處犯規。

4.攻方不得使用牽制或破壞，也不得妨礙守方之反擊動作，違反者判處犯規。

5.所有犯規合併累計，三次犯規之選手將失去比賽資格。

九、過磅：於每組賽程檢錄時過磅，請備妥選手證。

#### 參、管理資訊：

一、競賽管理：在本縣縣運籌備委員會指導下，由花蓮縣體育會空手道委員會負責空手道競賽各項技術工作。

二、技術人員：

1.裁判人員：裁判長及裁判員由本縣體育會空手道委員會商請聘請及聘任。

2.審判委員：審判委員共5人，召集人及審判委員由本縣體育會空手道委員會遴派。

三、申訴：依據競賽總則第十四條之規定辦理。

四、獎勵：

1.依據競賽總則第十一條之規定辦理。

2.如因選手棄權而名次空缺，主辦單位依序由後遞補名次。如同序遞補者2(含)位以上，則抽籤決定遞補順序。



# 111 年花蓮縣全縣暨社區全民聯合運動會空手道隊職員名單

共 21 個單位，總計 206 位隊職員

## 一、社高男子公開甲組

### 1、慈濟大學

領隊:劉怡均      管理:陳聰毅  
張增文

### 2、海星中學高中部

領隊:陳海鵬      教練:張增文  
陳宥學      田仲霖      魏程宇

## 二、社高男子一般甲組

### 1、花蓮高中

領隊:楊鵬耀      教練:周銘恆      管理:黃映翔  
周恩祐      謝承峻      呂敬心

### 2、四維高中

領隊:蔡忠和      管理:林威均  
吳張智

## 三、社高女子公開甲組

### 1、花蓮女中

領隊:詹滿福      教練:范綱保      管理:胡業成  
劉霏      高姪君

### 2、花蓮高商

領隊:王世如      教練:黃靜  
李姝嫻

## 四、社高女子一般甲組

### 1、花蓮女中

領隊:詹滿福      教練:范綱保      管理:胡業成  
范郁佳      周倚恩      李微恩

### 2、花蓮高農

領隊:梁宇承      教練:曹建國  
蘇妍瑄

## 五、國中男子公開甲組

### 1、花崗國中

領隊:李恩銘 教練:陳彥文  
陳譽升 黎國則 賴信丞 何信諺 鄭敬諺 吳家宇

## 六、國中男子一般甲組

### 1、慈濟大學附設高中國中部

領隊:李玲惠 管理:魏雲詠  
游彥彬

### 2、玉里國中

領隊:余采玲 教練:趙董宥廷  
洪楚程

### 3、花崗國中

領隊:李恩銘 教練:陳彥文  
呂敬立 謝秉濤 陳致澄 林俊程

### 4、國風國中

領隊:劉文彥 管理:黃友伶  
鍾旻宸 林家紳 葉星 賀宇均 洪恩

### 5、鳳林國中

領隊:羅崇禧 教練:謝宜瑄  
莊博翔

## 七、國中男子乙組

### 1、國風國中

領隊:劉文彥 管理:黃友伶  
梁佑任 葉昊軒

### 2、宜昌國中

領隊:陳玉明 教練:陳勇光  
張容萁

## 八、國中女子公開甲組

### 1、花崗國中

領隊:李恩銘 教練:黃靜  
金琳恩 林莉棋 江宛芯 徐芷涵 邱詠鈺 陳郁喬 吳艾寧 高喬安 慕拉斯.敏基努安  
何家樂 林亞蓆

## 九、國中女子一般甲組

### 1、花崗國中

領隊:李恩銘 教練:黃靜

辛思彤 何禎

### 2、光復國中

領隊:葉淑貞 教練:周銘恆

徐筠筑

### 3、鳳林國中

領隊:羅崇禧 教練:謝宜瑄

莊媛婷

## 十、國中女子乙組

### 1、美崙國中

領隊:孫台育 管理:孫乙介

游珮晨

### 2、花崗國中

領隊:李恩銘 教練:黃靜

宋麟 連苡萱

### 3、鳳林國中

領隊:羅崇禧 教練:謝宜瑄

羅彥喬

## 十一、國小男子甲組

### 1、花蓮市

領隊:魏嘉賢 教練:陳登翔

朱宸佑

### 2、吉安鄉

領隊:游淑貞, 陳俊雄 教練:陳哲洋 管理:葉建助

黃定廉

### 3、鳳林鎮

領隊:蕭文龍 教練:周銘恆 管理:林志偉

許傑森

#### 4、光復鄉

領隊:林清水,巫賢偉

謝宏澧 謝宏謙 林峻頡

### 十二、國小男子乙組

#### 1、花蓮市

領隊:魏嘉賢 教練:陳登翔

陳存樂 鄭利安 林宥霆 葉丞軒 游于藝 陳昱任 高嘉澤

#### 2、吉安鄉

領隊:游淑貞,吳昌葦

林勝晟

#### 3、鳳林鎮

領隊:蕭文龍 教練:周銘恆 管理:林志偉

呂彥澄

#### 4、瑞穗鄉

領隊:陳進光,董政欽 教練:曾振興 管理:陸冠衡

胡惇翔

### 十三、國小男子丙組

#### 1、花蓮市

領隊:魏嘉賢 教練:陳登翔

陳彥睿 李元勝 劉玠昇 連律維

#### 2、瑞穗鄉

領隊:陳進光,董政欽 教練:曾振興 管理:陸冠衡

陳家樂

### 十四、國小女子甲組

#### 1、花蓮市

領隊:魏嘉賢 教練:宋加恩

黃沐曦 黃迎曦

#### 2、吉安鄉

領隊:游淑貞

陳虹諾

#### 3、光復鄉

領隊:林清水

徐霽蓉

## 十五、國小女子乙組

### 1、花蓮市

領隊:魏嘉賢, 蕭美珍      教練:宋加恩  
侯予晴    侯兌夏    宋    恩    謝晴羽    潘葦庭

### 2、新城鄉

領隊:何禮臺, 陳俊能      教練:周銘恆      管理:柯凱珮  
林依岑

### 3、吉安鄉

領隊:游淑貞  
林芮臻                      葉姿瑜

### 4、鳳林鎮

領隊:蕭文龍      教練:周銘恆      管理:林志偉  
羅彥雯

### 5、瑞穗鄉

領隊:陳進光, 董政欽      教練:陸冠衡      管理:曾振興  
洪煒喬

## 十六、國小女子丙組

### 1、花蓮市

領隊:魏嘉賢      教練:宋加恩  
田家瑄    田庭瑄    林禹妍

### 2、吉安鄉

領隊:游淑貞  
陳敬乙

### 3、光復鄉

領隊:林清水, 黃寶賢  
徐婕寧

### 4、瑞穗鄉

領隊:陳進光, 董政欽      教練:陸冠衡      管理:曾振興  
陳盈羽    胡栩寧

# 111 年花蓮縣全縣暨社區全民聯合運動會空手道比賽名單

## 一、社高男子公開甲組

### 1、個人型（本項共 4 人，取 2 人）

張增文（慈濟大學） 田仲霖（海星中學高中部） 魏程宇（海星中學高中部） 陳宥學（海星中學高中部）

### 2、個人對打（本項共 4 人，取 2 人）

張增文（慈濟大學） 魏程宇（海星中學高中部） 陳宥學（海星中學高中部） 田仲霖（海星中學高中部）

## 二、社高男子一般甲組

### 1、個人型（本項共 4 人，取 2 人）

謝承峻（花蓮高中） 呂敬心（花蓮高中） 周恩祐（花蓮高中） 吳張智（四維高中）

### 2、個人對打（本項共 4 人，取 2 人）

謝承峻（花蓮高中） 呂敬心（花蓮高中） 周恩祐（花蓮高中） 吳張智（四維高中）

## 三、社高女子公開甲組

### 1、個人型（本項共 3 人，取 1 人）

高姪君（花蓮女中） 劉霏（花蓮女中） 李姝嫻（花蓮高商）

### 2、個人對打（本項共 3 人，取 1 人）

劉霏（花蓮女中） 高姪君（花蓮女中） 李姝嫻（花蓮高商）

## 四、社高女子一般甲組

### 1、個人型（本項共 4 人，取 2 人）

李微恩（花蓮女中） 范郁佳（花蓮女中） 周倚恩（花蓮女中） 蘇妍瑄（花蓮高農）

### 2、個人對打（本項共 4 人，取 2 人）

周倚恩（花蓮女中） 李微恩（花蓮女中） 范郁佳（花蓮女中） 蘇妍瑄（花蓮高農）

## 五、國中男子公開甲組

### 1、個人型（本項共 6 人，取 4 人）

賴信丞（花崗國中） 吳家宇（花崗國中） 陳譽升（花崗國中） 何信諺（花崗國中）  
鄭敬諺（花崗國中） 黎國則（花崗國中）

## 2、個人對打（本項共 6 人，取 4 人）

吳家宇（花崗國中） 賴信丞（花崗國中） 何信諺（花崗國中） 陳譽升（花崗國中）  
黎國則（花崗國中） 鄭敬諺（花崗國中）

## 六、國中男子一般甲組

### 1、個人型-14 歲以上（本項共 4 人，取 2 人）

陳致澄（花崗國中） 呂敬立（花崗國中） 林家紳（國風國中） 鍾旻宸（國風國中）

### 2、個人型-14 歲以下（本項共 7 人，取 4 人）

游彥彬（慈濟大學附設高中國中部） 林俊程（花崗國中） 謝秉濤（花崗國中） 葉星（國風國中）  
賀宇均（國風國中） 洪恩（國風國中） 莊博翔（鳳林國中）

### 3、個人對打-第一量級（本項共 7 人，取 4 人）

游彥彬（慈濟大學附設高中國中部） 林俊程（花崗國中） 葉星（國風國中） 鍾旻宸（國風國中）  
賀宇均（國風國中） 洪恩（國風國中） 莊博翔（鳳林國中）

### 4、個人對打-第二量級（本項共 5 人，取 3 人）

洪楚程（玉里國中） 陳致澄（花崗國中） 呂敬立（花崗國中） 謝秉濤（花崗國中）  
林家紳（國風國中）

## 七、國中男子乙組

### 1、個人型（本項共 3 人，取 1 人）

葉昊軒（國風國中） 梁佑任（國風國中） 張容萁（宜昌國中）

### 2、個人對打（本項共 3 人，取 1 人）

葉昊軒（國風國中） 梁佑任（國風國中） 張容萁（宜昌國中）

## 八、國中女子公開甲組

### 1、個人型-14 歲以上（本項共 6 人，取 4 人）

陳郁喬（花崗國中） 慕拉斯.敏基努安（花崗國中） 林莉棋（花崗國中） 何家樂（花崗國中）  
金琳恩（花崗國中） 高喬安（花崗國中）

### 2、個人型-14 歲以下（本項共 5 人，取 3 人）

江宛芯（花崗國中） 林亞蓆（花崗國中） 徐芷涵（花崗國中） 吳艾寧（花崗國中）  
邱詠鈺（花崗國中）

### 3、個人對打-第一量級（本項共 5 人，取 3 人）

江宛芯（花崗國中） 金琳恩（花崗國中） 慕拉斯.敏基努安（花崗國中） 吳艾寧（花崗國中）  
高喬安（花崗國中）

#### 4、個人對打-第二量級（本項共 6 人，取 4 人）

林莉棋（花崗國中） 何家樂（花崗國中） 陳郁喬（花崗國中） 林亞蒼（花崗國中）  
徐芷涵（花崗國中） 邱詠鈺（花崗國中）

### 九、國中女子一般甲組

#### 1、個人型（本項共 4 人，取 2 人）

何禎（花崗國中） 辛思彤（花崗國中） 徐筠筑（光復國中） 莊媛婷（鳳林國中）

#### 2、個人對打（本項共 4 人，取 2 人）

何禎（花崗國中） 辛思彤（花崗國中） 徐筠筑（光復國中） 莊媛婷（鳳林國中）

### 十、國中女子乙組

#### 1、個人型（本項共 4 人，取 2 人）

游珮晨（美崙國中） 宋麟（花崗國中） 連苡萱（花崗國中） 羅彥喬（鳳林國中）

#### 2、個人對打（本項共 4 人，取 2 人）

游珮晨（美崙國中） 連苡萱（花崗國中） 宋麟（花崗國中） 羅彥喬（鳳林國中）

### 十一、國小男子甲組

#### 1、個人型（本項共 6 人，取 4 人）

朱宸佑（花蓮市） 黃定廉（吉安鄉） 許傑森（鳳林鎮） 林峻頡（光復鄉）  
謝宏謙（光復鄉） 謝宏澧（光復鄉）

#### 2、個人對打（本項共 6 人，取 4 人）

朱宸佑（花蓮市） 黃定廉（吉安鄉） 許傑森（鳳林鎮） 謝宏澧（光復鄉）  
謝宏謙（光復鄉） 林峻頡（光復鄉）

### 十二、國小男子乙組

#### 1、個人型-10 歲以上（本項共 4 人，取 2 人）

林宥霆（花蓮市） 高嘉澤（花蓮市） 鄭利安（花蓮市） 呂彥澄（鳳林鎮）

#### 2、個人型-10 歲以下（本項共 6 人，取 4 人）

陳昱任（花蓮市） 游于藝（花蓮市） 陳存樂（花蓮市） 葉丞軒（花蓮市）  
林勝晟（吉安鄉） 胡惇翔（瑞穗鄉）

#### 3、個人對打-10 歲以上（本項共 4 人，取 2 人）

鄭利安（花蓮市） 林宥霆（花蓮市） 高嘉澤（花蓮市） 呂彥澄（鳳林鎮）



4、個人對打-10歲以下（本項共6人，取4人）

游于藝（花蓮市） 陳存樂（花蓮市） 葉丞軒（花蓮市） 陳昱任（花蓮市）  
林勝晟（吉安鄉） 胡惇翔（瑞穗鄉）

十三、國小男子丙組

1、個人型-8歲以上（本項共5人，取3人）

陳彥睿（花蓮市） 連律維（花蓮市） 李元勝（花蓮市） 劉玠昇（花蓮市）  
陳家樂（瑞穗鄉）

2、個人對打-8歲以上（本項共5人，取3人）

陳彥睿（花蓮市） 連律維（花蓮市） 李元勝（花蓮市） 劉玠昇（花蓮市）  
陳家樂（瑞穗鄉）

十四、國小女子甲組

1、個人型（本項共4人，取2人）

黃沐曦（花蓮市） 黃迎曦（花蓮市） 陳虹諾（吉安鄉） 徐霈蓉（光復鄉）

2、個人對打（本項共4人，取2人）

黃沐曦（花蓮市） 黃迎曦（花蓮市） 陳虹諾（吉安鄉） 徐霈蓉（光復鄉）

十五、國小女子乙組

1、個人型-10歲以上（本項共5人，取3人）

侯兌夏（花蓮市） 宋恩（花蓮市） 林依岑（新城鄉） 林芮臻（吉安鄉）  
羅彥雯（鳳林鎮）

2、個人型-10歲以下（本項共5人，取3人）

潘葦庭（花蓮市） 侯予晴（花蓮市） 謝晴羽（花蓮市） 葉姿禴（吉安鄉）  
洪煒喬（瑞穗鄉）

3、個人對打-10歲以上（本項共5人，取3人）

宋恩（花蓮市） 侯兌夏（花蓮市） 林依岑（新城鄉） 林芮臻（吉安鄉）  
羅彥雯（鳳林鎮）

4、個人對打-10歲以下（本項共5人，取3人）

潘葦庭（花蓮市） 侯予晴（花蓮市） 謝晴羽（花蓮市） 葉姿禴（吉安鄉）  
洪煒喬（瑞穗鄉）

## 十六、國小女子丙組

### 1、個人型-8歲以上（本項共 7 人，取 4 人）

田家瑄（花蓮市）	田庭瑄（花蓮市）	林禹妍（花蓮市）	陳敬乙（吉安鄉）
徐婕寧（光復鄉）	陳盈羽（瑞穗鄉）	胡栩寧（瑞穗鄉）	

### 2、個人對打-8歲以上（本項共 7 人，取 4 人）

田庭瑄（花蓮市）	林禹妍（花蓮市）	田家瑄（花蓮市）	陳敬乙（吉安鄉）
徐婕寧（光復鄉）	陳盈羽（瑞穗鄉）	胡栩寧（瑞穗鄉）	

# 111年花蓮縣全縣暨社區全民聯合運動會空手道場地進行時間

## 111年11月12日賽程時間

NO	進行時間	A場地進行組別	B場地進行組別
1	09:30~10:00	選手報到與過磅	
2	10:00   12:00	01.社高男子公開甲組型	04.社高女子公開甲組型
		07.國中男子公開甲組型	11.國中女子公開甲組14歲以上型
			12.國中女子公開甲組14歲以下型
1	12:00~13:00	午餐休息	
2	13:00   14:00	23.社高男子公開甲組對打	26.社高女子公開甲組對打
		29.國中男子公開甲組對打	34.國中女子公開甲組第二量級對打
		33.國中女子公開甲組第一量級對打	
3	14:00~14:30	頒獎	

## 111年11月13日賽程時間

NO	進行時間	A場地進行組別	B場地進行組別
1	09:00-09:30	第一階段選手報到與過磅	
2	09:30   10:50	02.社高男子一般甲組型	05.社高女子一般甲組型
		08.國中男子一般甲組14歲以上型	09.國中男子一般甲組14歲以下型
		13.國中女子一般甲組型	
		24.社高男子一般甲組對打	27.社高女子一般甲組對打
		31.國中男子一般甲組第二量級對打	30.國中男子一般甲組第一量級對打
		35.國中女子一般甲組對打	
3	10:30-10:50	第二階段選手報到與過磅	
4	10:50   12:00	10.國中男子乙組型	14.國中女子乙組型
		20.國小女子乙組10歲以上型	16.國小男子乙組10歲以上型
		17.國小男子乙組10歲以下型	21.國小女子乙組10歲以下型
		32.國中男子乙組對打	36.國中女子乙組對打
		42.國小女子乙組10歲以上對打	38.國小男子乙組10歲以上對打
		39.國小男子乙組10歲以下對打	43.國小女子乙組10歲以下對打
5	12:00-13:00	午餐休息	
6	12:30-13:00	第三階段選手報到與過磅	
7	13:00   15:00	15.國小男子甲組型	19.國小女子甲組型
		18.國小男子丙組型	22.國小女子丙組型
		37.國小男子甲組對打	41.國小女子甲組對打
		40.國小男子丙組對打	44.國小女子丙組對打
8	15:00~15:30	頒獎	
9	15:30~16:30	場地恢復	

## 01 社高男子公開甲組型

籤號	選手姓名	代表單位	名次
01	張增文	慈濟大學	
02	田仲霖	海星中學高中部	
03	魏程宇	海星中學高中部	
04	陳宥學	海星中學高中部	

## 02 社高男子一般甲組型

籤號	選手姓名	代表單位	名次
01	呂敬心	花蓮高中	
02	吳張智	四維高中	
03	周恩祐	花蓮高中	
04	謝承峻	花蓮高中	

## 04 社高女子公開甲組型

籤號	選手姓名	代表單位	名次
01	劉霏	花蓮女中	
02	高婭君	花蓮女中	
03	李姝嫻	花蓮高商	

## 05 社高女子一般甲組型

籤號	選手姓名	代表單位	名次
01	周倚恩	花蓮女中	
02	蘇妍瑄	花蓮高農	
03	范郁佳	花蓮女中	
04	李微恩	花蓮女中	

## 07 國中男子公開甲組型

籤號	選手姓名	代表單位	名次
01	賴信丞	花崗國中	
02	黎國則	花崗國中	
03	陳譽升	花崗國中	
04	吳家宇	花崗國中	
05	鄭敬諺	花崗國中	
06	何信諺	花崗國中	

## 23 社高男子公開甲組對打

籤號	選手姓名	代表單位	名次
01	陳宥學	海星中學高中部	
02	魏程宇	海星中學高中部	
03	田仲霖	海星中學高中部	
04	張增文	慈濟大學	

## 24 社高男子一般甲組對打

籤號	選手姓名	代表單位	名次
01	吳張智	四維高中	
02	謝承峻	花蓮高中	
03	呂敬心	花蓮高中	
04	周恩祐	花蓮高中	

## 26 社高女子公開甲組對打

籤號	選手姓名	代表單位	名次
01	劉霏	花蓮女中	
02	李姝嫻	花蓮高商	
03	高婭君	花蓮女中	

## 27 社高女子一般甲組對打

籤號	選手姓名	代表單位	名次
01	蘇妍瑄	花蓮高農	
02	周倚恩	花蓮女中	
03	李微恩	花蓮女中	
04	范郁佳	花蓮女中	

## 29 國中男子公開甲組對打

籤號	選手姓名	代表單位	名次
01	何信諺	花崗國中	
02	鄭敬諺	花崗國中	
03	黎國則	花崗國中	
04	吳家宇	花崗國中	
05	賴信丞	花崗國中	
06	陳譽升	花崗國中	

08 國中男子一般甲組14歲以上型

籤號	選手姓名	代表單位	名次
01	呂敬立	花崗國中	
02	陳致澄	花崗國中	
03	林家紳	國風國中	
04	鍾旻宸	國風國中	

09 國中男子一般甲組14歲以下型

籤號	選手姓名	代表單位	名次
01	游彥彬	慈濟大學附設高中國中部	
02	林俊程	花崗國中	
03	葉星	國風國中	
04	莊博翔	鳳林國中	
05	賀宇均	國風國中	
06	洪恩	國風國中	
07	謝秉濤	花崗國中	

10 國中男子乙組型

籤號	選手姓名	代表單位	名次
01	張容萁	宜昌國中	
02	葉昊軒	國風國中	
03	梁佑任	國風國中	

11 國中女子公開甲組14歲以上型

籤號	選手姓名	代表單位	名次
01	何家樂	花崗國中	
02	金琳恩	花崗國中	
03	林莉棋	花崗國中	
04	陳郁喬	花崗國中	
05	高喬安	花崗國中	
06	慕拉斯.敏基努安	花崗國中	

30 國中男子一般甲組第一量級對打

籤號	選手姓名	代表單位	名次
01	游彥彬	慈濟大學附設高中國中部	
02	洪恩	國風國中	
03	莊博翔	鳳林國中	
04	鍾旻宸	國風國中	
05	葉星	國風國中	
06	賀宇均	國風國中	
07	林俊程	花崗國中	

31 國中男子一般甲組第二量級對打

籤號	選手姓名	代表單位	名次
01	陳致澄	花崗國中	
02	洪楚程	玉里國中	
03	呂敬立	花崗國中	
04	謝秉濤	花崗國中	
05	林家紳	國風國中	

32 國中男子乙組對打

籤號	選手姓名	代表單位	名次
01	葉昊軒	國風國中	
02	梁佑任	國風國中	
03	張容萁	宜昌國中	

33 國中女子公開甲組第一量級對打

籤號	選手姓名	代表單位	名次
01	金琳恩	花崗國中	
02	江宛芯	花崗國中	
03	慕拉斯.敏基努安	花崗國中	
04	高喬安	花崗國中	
05	吳艾寧	花崗國中	

12 國中女子公開甲組14歲以下型

籤號	選手姓名	代表單位	名次
01	徐芷涵	花崗國中	
02	邱詠鈺	花崗國中	
03	江宛芯	花崗國中	
04	吳艾寧	花崗國中	
05	林亞蓆	花崗國中	

13 國中女子一般甲組型

籤號	選手姓名	代表單位	名次
01	徐筠筑	光復國中	
02	辛思彤	花崗國中	
03	何禎	花崗國中	
04	莊媛婷	鳳林國中	

14 國中女子乙組型

籤號	選手姓名	代表單位	名次
01	游珮晨	美崙國中	
02	宋麟	花崗國中	
03	連苡萱	花崗國中	
04	羅彥喬	鳳林國中	

15 國小男子甲組型

籤號	選手姓名	代表單位	名次
01	許傑森	鳳林鎮	
02	林峻頡	光復鄉	
03	黃定廉	吉安鄉	
04	謝宏澧	光復鄉	
05	朱宸佑	花蓮市	
06	謝宏謙	光復鄉	

34 國中女子公開甲組第二量級對打

籤號	選手姓名	代表單位	名次
01	徐芷涵	花崗國中	
02	何家樂	花崗國中	
03	陳郁喬	花崗國中	
04	邱詠鈺	花崗國中	
05	林亞蓆	花崗國中	
06	林莉棋	花崗國中	

35 國中女子一般甲組對打

籤號	選手姓名	代表單位	名次
01	徐筠筑	光復國中	
02	辛思彤	花崗國中	
03	何禎	花崗國中	
04	莊媛婷	鳳林國中	

36 國中女子乙組對打

籤號	選手姓名	代表單位	名次
01	宋麟	花崗國中	
02	游珮晨	美崙國中	
03	羅彥喬	鳳林國中	
04	連苡萱	花崗國中	

37 國小男子甲組對打

籤號	選手姓名	代表單位	名次
01	黃定廉	吉安鄉	
02	謝宏澧	光復鄉	
03	許傑森	鳳林鎮	
04	林峻頡	光復鄉	
05	朱宸佑	花蓮市	
06	謝宏謙	光復鄉	

## 16 國小男子乙組10歲以上型

籤號	選手姓名	代表單位	名次
01	鄭利安	花蓮市	
02	高嘉澤	花蓮市	
03	林宥霆	花蓮市	
04	呂彥澄	鳳林鎮	

## 17 國小男子乙組10歲以下型

籤號	選手姓名	代表單位	名次
01	陳存樂	花蓮市	
02	胡惇翔	瑞穗鄉	
03	葉丞軒	花蓮市	
04	林勝晟	吉安鄉	
05	陳昱任	花蓮市	
06	游于藝	花蓮市	

## 18 國小男子丙組8歲以上型

籤號	選手姓名	代表單位	名次
01	陳彥睿	花蓮市	
02	陳家樂	瑞穗鄉	
03	劉玠昇	花蓮市	
04	李元勝	花蓮市	
05	連律維	花蓮市	

## 19 國小女子甲組型

籤號	選手姓名	代表單位	名次
01	黃迎曦	花蓮市	
02	陳虹諾	吉安鄉	
03	黃沐曦	花蓮市	
04	徐霽蓉	光復鄉	

## 38 國小男子乙組10歲以上對打

籤號	選手姓名	代表單位	名次
01	鄭利安	花蓮市	
02	林宥霆	花蓮市	
03	呂彥澄	鳳林鎮	
04	高嘉澤	花蓮市	

## 39 國小男子乙組10歲以下對打

籤號	選手姓名	代表單位	名次
01	陳昱任	花蓮市	
02	葉丞軒	花蓮市	
03	胡惇翔	瑞穗鄉	
04	陳存樂	花蓮市	
05	游于藝	花蓮市	
06	林勝晟	吉安鄉	

## 40 國小男子丙組8歲以上對打

籤號	選手姓名	代表單位	名次
01	李元勝	花蓮市	
02	連律維	花蓮市	
03	陳彥睿	花蓮市	
04	劉玠昇	花蓮市	
05	陳家樂	瑞穗鄉	

## 41 國小女子甲組對打

籤號	選手姓名	代表單位	名次
01	徐霽蓉	光復鄉	
02	陳虹諾	吉安鄉	
03	黃沐曦	花蓮市	
04	黃迎曦	花蓮市	

## 20 國小女子乙組10歲以上型

籤號	選手姓名	代表單位	名次
01	林芮臻	吉安鄉	
02	宋 恩	花蓮市	
03	林依岑	新城鄉	
04	侯兌夏	花蓮市	
05	羅彥雯	鳳林鎮	

## 21 國小女子乙組10歲以下型

籤號	選手姓名	代表單位	名次
01	洪煒喬	瑞穗鄉	
02	侯予晴	花蓮市	
03	葉姿瑜	吉安鄉	
04	潘葦庭	花蓮市	
05	謝晴羽	花蓮市	

## 22 國小女子丙組8歲以上型

籤號	選手姓名	代表單位	名次
01	林禹妍	花蓮市	
02	陳敬乙	吉安鄉	
03	田家瑄	花蓮市	
04	陳盈羽	瑞穗鄉	
05	田庭瑄	花蓮市	
06	徐婕寧	光復鄉	
07	胡栩寧	瑞穗鄉	

## 42 國小女子乙組10歲以上對打

籤號	選手姓名	代表單位	名次
01	林芮臻	吉安鄉	
02	林依岑	新城鄉	
03	侯兌夏	花蓮市	
04	宋 恩	花蓮市	
05	羅彥雯	鳳林鎮	

## 43 國小女子乙組10歲以下對打

籤號	選手姓名	代表單位	名次
01	洪煒喬	瑞穗鄉	
02	侯予晴	花蓮市	
03	葉姿瑜	吉安鄉	
04	謝晴羽	花蓮市	
05	潘葦庭	花蓮市	

## 44 國小女子丙組8歲以上對打

籤號	選手姓名	代表單位	名次
01	陳盈羽	瑞穗鄉	
02	田庭瑄	花蓮市	
03	田家瑄	花蓮市	
04	胡栩寧	瑞穗鄉	
05	徐婕寧	光復鄉	
06	林禹妍	花蓮市	
07	陳敬乙	吉安鄉	



## 01 社高男子公開甲組型(4人取2名)

Round 2

冠亞賽

紅一	選手姓名	代表單位

藍一	選手姓名	代表單位

紅方選手

Round 1

藍方選手

序號	選手姓名	代表單位
03	魏程宇	海星中學高中部
02	田仲霖	海星中學高中部

序號	選手姓名	代表單位
04	陳宥學	海星中學高中部
01	張增文	慈濟大學

## 02 社高男子一般甲組型(4人取2名)

Round 2

冠亞賽

紅一	選手姓名	代表單位

藍一	選手姓名	代表單位

紅方選手

Round 1

藍方選手

序號	選手姓名	代表單位
03	周恩祐	花蓮高中
02	吳張智	四維高中

序號	選手姓名	代表單位
04	謝承峻	花蓮高中
01	呂敬心	花蓮高中

04 社高女子公開甲組型  
(3人取1名)

序號	選手姓名	代表單位
01	劉霏	花蓮女中
02	高嫻君	花蓮女中
03	李姝嫻	花蓮高商

10 國中男子乙組型  
(3人取1名)

序號	選手姓名	代表單位
01	張容萁	宜昌國中
02	葉昊軒	國風國中
03	梁佑任	國風國中

## 05 社高女子一般甲組型(4人取2名)

Round 2

冠亞賽

紅一	選手姓名	代表單位

藍一	選手姓名	代表單位

紅方選手

Round 1

藍方選手

序號	選手姓名	代表單位
03	范郁佳	花蓮女中
02	蘇妍瑄	花蓮高農

序號	選手姓名	代表單位
04	李微恩	花蓮女中
01	周倚恩	花蓮女中

## 08 國中男子一般甲組14歲以上型(4人取2名)

Round 2

冠亞賽

紅一	選手姓名	代表單位

藍一	選手姓名	代表單位

紅方選手

Round 1

藍方選手

序號	選手姓名	代表單位
03	林家紳	國風國中
02	陳致澄	花崗國中

序號	選手姓名	代表單位
04	鍾旻宸	國風國中
01	呂敬立	花崗國中

## 07 國中男子公開甲組型(6人取4名)

Round 2

冠亞賽

紅一	選手姓名	代表單位

藍一	選手姓名	代表單位

紅二	選手姓名	代表單位

季軍賽

藍三	選手姓名	代表單位

紅三	選手姓名	代表單位

季軍賽

藍二	選手姓名	代表單位

紅方選手

Round 1

藍方選手

序號	選手姓名	代表單位
06	何信諺	花崗國中
03	陳譽升	花崗國中
02	黎國則	花崗國中

序號	選手姓名	代表單位
05	鄭敬諺	花崗國中
04	吳家宇	花崗國中
01	賴信丞	花崗國中

## 09 國中男子一般甲組14歲以下型(7人取4名)

Round 2

冠亞賽

紅一	選手姓名	代表單位

藍一	選手姓名	代表單位

紅二	選手姓名	代表單位

季軍賽

藍三	選手姓名	代表單位

紅三	選手姓名	代表單位

季軍賽

藍二	選手姓名	代表單位

紅方選手

Round 1

藍方選手

序號	選手姓名	代表單位
07	謝秉濤	花崗國中
06	洪恩	國風國中
03	葉星	國風國中
02	林俊程	花崗國中

序號	選手姓名	代表單位
05	賀宇均	國風國中
04	莊博翔	鳳林國中
01	游彥彬	慈濟大學附設高中國中部

## 11 國中女子公開甲組14歲以上型(6人取4名)

Round 2

冠亞賽

紅一	選手姓名	代表單位

藍一	選手姓名	代表單位

紅二	選手姓名	代表單位

季軍賽

藍三	選手姓名	代表單位

紅三	選手姓名	代表單位

季軍賽

藍二	選手姓名	代表單位

紅方選手

Round 1

藍方選手

序號	選手姓名	代表單位
06	慕拉斯·敏基努安	花崗國中
03	林莉棋	花崗國中
02	金琳恩	花崗國中

序號	選手姓名	代表單位
05	高喬安	花崗國中
04	陳郁喬	花崗國中
01	何家樂	花崗國中

12 國中女子公開甲組14歲以下型(5人取3名)

Round 2

冠亞賽

紅一	選手姓名	代表單位

藍一	選手姓名	代表單位

紅二	選手姓名	代表單位

季軍賽

藍三	選手姓名	代表單位

季軍賽

藍二	選手姓名	代表單位

紅方選手

Round 1

藍方選手

序號	選手姓名	代表單位
03	江宛芯	花崗國中
02	邱詠鈺	花崗國中

序號	選手姓名	代表單位
05	林亞蓆	花崗國中
04	吳艾寧	花崗國中
01	徐芷涵	花崗國中

13 國中女子一般甲組型(4人取2名)

Round 2

冠亞賽

紅一	選手姓名	代表單位

藍一	選手姓名	代表單位

紅方選手

Round 1

藍方選手

序號	選手姓名	代表單位
03	何禎	花崗國中
02	辛思彤	花崗國中

序號	選手姓名	代表單位
04	莊媛婷	鳳林國中
01	徐筠筑	光復國中

14 國中女子乙組型(4人取2名)

Round 2

冠亞賽

紅一	選手姓名	代表單位

藍一	選手姓名	代表單位

紅方選手

Round 1

藍方選手

序號	選手姓名	代表單位
03	連苡萱	花崗國中
02	宋麟	花崗國中

序號	選手姓名	代表單位
04	羅彥喬	鳳林國中
01	游珮晨	美崙國中

16 國小男子乙組10歲以上型(4人取2名)

Round 2

冠亞賽

紅一	選手姓名	代表單位

藍一	選手姓名	代表單位

紅方選手

Round 1

藍方選手

序號	選手姓名	代表單位
03	林宥霆	花蓮市
02	高嘉澤	花蓮市

序號	選手姓名	代表單位
04	呂彥澄	鳳林鎮
01	鄭利安	花蓮市

15 國小男子甲組型(6人取4名)

Round 2

冠亞賽

紅一	選手姓名	代表單位

藍一	選手姓名	代表單位

紅二	選手姓名	代表單位

季軍賽

藍三	選手姓名	代表單位

紅三	選手姓名	代表單位

季軍賽

藍二	選手姓名	代表單位

紅方選手

Round 1

藍方選手

序號	選手姓名	代表單位
06	謝宏謙	光復鄉
03	黃定廉	吉安鄉
02	林峻頡	光復鄉

序號	選手姓名	代表單位
05	朱宸佑	花蓮市
04	謝宏澧	光復鄉
01	許傑森	鳳林鎮

17 國小男子乙組10歲以下型(6人取4名)

Round 2

冠亞賽

紅一	選手姓名	代表單位

藍一	選手姓名	代表單位

紅二	選手姓名	代表單位

季軍賽

藍三	選手姓名	代表單位

紅三	選手姓名	代表單位

季軍賽

藍二	選手姓名	代表單位

紅方選手

Round 1

藍方選手

序號	選手姓名	代表單位
06	游于藝	花蓮市
03	葉丞軒	花蓮市
02	胡惇翔	瑞穗鄉

序號	選手姓名	代表單位
05	陳昱任	花蓮市
04	林勝晟	吉安鄉
01	陳存樂	花蓮市

18 國小男子丙組8歲以上型(5人取3名)

Round 2

冠亞賽

紅一	選手姓名	代表單位

藍一	選手姓名	代表單位

紅二	選手姓名	代表單位

季軍賽

藍三	選手姓名	代表單位

季軍賽

藍二	選手姓名	代表單位

紅方選手

Round 1

藍方選手

序號	選手姓名	代表單位
03	劉玠昇	花蓮市
02	陳家樂	瑞穗鄉

序號	選手姓名	代表單位
05	連律維	花蓮市
04	李元勝	花蓮市
01	陳彥睿	花蓮市

20 國小女子乙組10歲以上型(5人取3名)

Round 2

冠亞賽

紅一	選手姓名	代表單位

藍一	選手姓名	代表單位

紅二	選手姓名	代表單位

季軍賽

藍三	選手姓名	代表單位

季軍賽

藍二	選手姓名	代表單位

紅方選手

Round 1

藍方選手

序號	選手姓名	代表單位
03	林依岑	新城鄉
02	宋恩	花蓮市

序號	選手姓名	代表單位
05	羅彥雯	鳳林鎮
04	侯兌夏	花蓮市
01	林芮臻	吉安鄉

21 國小女子乙組10歲以下型(5人取3名)

Round 2

冠亞賽

紅一	選手姓名	代表單位

藍一	選手姓名	代表單位

紅二	選手姓名	代表單位

季軍賽

藍三	選手姓名	代表單位

季軍賽

藍二	選手姓名	代表單位

紅方選手

Round 1

藍方選手

序號	選手姓名	代表單位
03	葉姿瑜	吉安鄉
02	侯予晴	花蓮市

序號	選手姓名	代表單位
05	謝晴羽	花蓮市
04	潘葦庭	花蓮市
01	洪煒喬	瑞穗鄉

22 國小女子丙組8歲以上型(7人取4名)

Round 2

冠亞賽

紅一	選手姓名	代表單位

藍一	選手姓名	代表單位

紅二	選手姓名	代表單位

季軍賽

藍三	選手姓名	代表單位

紅三	選手姓名	代表單位

季軍賽

藍二	選手姓名	代表單位

紅方選手

Round 1

藍方選手

序號	選手姓名	代表單位
07	胡栩寧	瑞穗鄉
06	徐婕寧	光復鄉
03	田家瑄	花蓮市
02	陳敬乙	吉安鄉

序號	選手姓名	代表單位
05	田庭瑄	花蓮市
04	陳盈羽	瑞穗鄉
01	林禹妍	花蓮市

19 國小女子甲組型(4人取2名)

Round 2

冠亞賽

紅一	選手姓名	代表單位

藍一	選手姓名	代表單位

紅方選手

Round 1

藍方選手

序號	選手姓名	代表單位
03	黃沐曦	花蓮市
02	陳虹諾	吉安鄉

序號	選手姓名	代表單位
04	徐霽蓉	光復鄉
01	黃迎曦	花蓮市

23 社高男子公開甲組對打(4人取2名)

		陳宥學	海星中學高中部	01
	一			
		張增文	慈濟大學	04
	三			
		田仲霖	海星中學高中部	03
	二			
		魏程宇	海星中學高中部	02

24 社高男子一般甲組對打(4人取2名)

		吳張智	四維高中	01
	一			
		周恩祐	花蓮高中	04
	三			
		呂敬心	花蓮高中	03
	二			
		謝承峻	花蓮高中	02

26 社高女子公開甲組對打(3人取1名)

		劉霏	花蓮女中	01
	二	輪空		04
		高姪君	花蓮女中	03
	一			
		李姝嫻	花蓮高商	02

27 社高女子一般甲組對打(4人取2名)

		蘇妍瑄	花蓮高農	01
	一			
		范郁佳	花蓮女中	04
	三			
		李微恩	花蓮女中	03
	二			
		周倚恩	花蓮女中	02

32 國中男子乙組對打(3人取1名)

		葉昊軒	國風國中	01
	二	輪空		04
		張容萁	宜昌國中	03
	一			
		梁佑任	國風國中	02

35 國中女子一般甲組對打(4人取2名)

		徐筠筑	光復國中	01
	一			
		莊媛婷	鳳林國中	04
	三			
		何禎	花崗國中	03
	二			
		辛思彤	花崗國中	02

36 國中女子乙組對打(4人取2名)

		宋麟	花崗國中	01
	一			
		連苡萱	花崗國中	04
	三			
		羅彥喬	鳳林國中	03
	二			
		游珮晨	美崙國中	02

38 國小男子乙組10歲以上對打(4人取2名)

		鄭利安	花蓮市	01
	一			
		高嘉澤	花蓮市	04
	三			
		呂彥澄	鳳林鎮	03
	二			
		林宥霆	花蓮市	02

29 國中男子公開甲組對打(6人取4名)

七	三	何信諺	花崗國中	01	五	敗一
		輪空		08		敗二
		賴信丞	花崗國中	05		
		吳家宇	花崗國中	04		
		黎國則	花崗國中	03		
		陳譽升	花崗國中	06		
	四	輪空		07	六	敗一
		鄭敬諺	花崗國中	02	敗二	

30 國中男子一般甲組第一量級對打(7人取4名)

八	四	游彥彬	慈濟大學附設高中國中部	01	六	敗一
		輪空		08		敗二
		葉星	國風國中	05		
		鍾旻宸	國風國中	04		
		莊博翔	鳳林國中	03		
		賀宇均	國風國中	06		
		林俊程	花崗國中	07		
	五	洪恩	國風國中	02	七	敗一
		輪空			敗二	

31 國中男子一般甲組第二量級對打(5人取3名)

五	三	陳致澄	花崗國中	01	四	敗一
		輪空		08		敗二
		林家紳	國風國中	05		
		謝秉濤	花崗國中	04		
		呂敬立	花崗國中	03		
	二	輪空		06	敗一	
		輪空		07	敗二	
		洪楚程	玉里國中	02		

33 國中女子公開甲組第一量級對打(5人取3名)

五	三	金琳恩	花崗國中	01	四	敗一
		輪空		08		敗二
		吳艾寧	花崗國中	05		
		高喬安	花崗國中	04		
		慕拉斯.敏基努安	花崗國中	03		
	二	輪空		06	敗一	
		輪空		07	敗二	
		江宛芯	花崗國中	02		

34 國中女子公開甲組第二量級對打(6人取4名)

七	三	徐芷涵	花崗國中	01	五	敗一
		輪空		08		敗二
		林亞蓆	花崗國中	05		
		邱詠鈺	花崗國中	04		
		陳郁喬	花崗國中	03		
	四	林莉棋	花崗國中	06	敗一	
		輪空		07	敗二	
		何家樂	花崗國中	02		

37 國小男子甲組對打(6人取4名)

七	三	黃定廉	吉安鄉	01	五	敗一
		輪空		08		敗二
		朱宸佑	花蓮市	05		
		林峻頡	光復鄉	04		
		許傑森	鳳林鎮	03		
	四	謝宏謙	光復鄉	06	敗一	
		輪空		07	敗二	
		謝宏澧	光復鄉	02		



39 國小男子乙組10歲以下對打(6人取4名)

七	三	陳昱任	花蓮市	01		
		輪空		08		
		游于藝	花蓮市	05		
		一	陳存樂	花蓮市	04	
		四	二	胡惇翔	瑞穗鄉	03
			林勝晟	吉安鄉	06	
	輪空			07		
	葉丞軒		花蓮市	02		

五	敗一
敗二	
六	敗一
敗二	

40 國小男子丙組8歲以上對打(5人取3名)

五	三	李元勝	花蓮市	01	
		輪空		08	
		陳家樂	瑞穗鄉	05	
		一	劉玠昇	花蓮市	04
		二	陳彥睿	花蓮市	03
	輪空			06	
	輪空			07	
	連律維		花蓮市	02	

四	敗一
敗二	
敗一	
敗二	

42 國小女子乙組10歲以上對打(5人取3名)

五	三	林芮臻	吉安鄉	01	
		輪空		08	
		羅彥雯	鳳林鎮	05	
		一	宋恩	花蓮市	04
		二	侯兌夏	花蓮市	03
	輪空			06	
	輪空			07	
	林依岑		新城鄉	02	

四	敗一
敗二	
敗一	
敗二	

41 國小女子甲組對打(4人取2名)

		徐霽蓉	光復鄉	01
	一			
	三	黃迎曦	花蓮市	04
		黃沐曦	花蓮市	03
	二			
		陳虹諾	吉安鄉	02

43 國小女子乙組10歲以下對打(5人取3名)

		洪煒喬	瑞穗鄉	01			
	三	輪空		08			敗一
		潘葦庭	花蓮市	05			敗二
	一						
	五	謝晴羽	花蓮市	04			
		葉姿禎	吉安鄉	03			
		輪空		06			敗一
	二	輪空		07			敗二
		侯予晴	花蓮市	02			

44 國小女子丙組8歲以上對打(7人取4名)

		陳盈羽	瑞穗鄉	01			
		輪空		08			敗一
	四	徐婕寧	光復鄉	05			敗二
	一						
	八	胡栩寧	瑞穗鄉	04			
		田家瑄	花蓮市	03			
		二					
	五	林禹妍	花蓮市	06			敗一
		陳敬乙	吉安鄉	07			敗二
		三					
		田庭瑄	花蓮市	02			

# 中華民國 111 年花蓮縣全縣暨社區全民聯合運動會足球技術手冊

- 1、足球運動組織：
  - 1、中華民國足球協會  
理事長：邱義仁  
電話：(02) 2596-1185  
傳真：(02) 2595-1594  
會址：台北市大同區昌吉街 55 號 2 樓 210 室
  - 2、花蓮縣體育會足球委員會  
主任委員：羅建輝  
**聯絡人：謝守義**  
行動電話：0933-486480  
電話：03-8565530  
傳真：03-8569363  
會址：花蓮縣吉安鄉中央路 3 段 512 號
- 2、競賽資訊：
  - 1、競賽日期：
    - (1) 國小男子組、國小女子組：111 年 11 月 02 日 (星期三) 至 03 日 (星期四) 共計 2 天。
    - (2) 國中男子組、國中女子組：111 年 11 月 10 日 (星期四) 至 11 日 (星期五) 共計 2 天。
    - (3) 高中男子組：111 年 11 月 09 日 (星期三) 計 1 天。
    - (4) 社會男子組：111 年 11 月 12 日 (星期六) 至 13 日 (星期日) 計 2 天。
  - 2、競賽地點：國立花蓮高農足球場。
- 3、競賽組別：
  - (1) 社會男子組：本縣各鄉鎮市公所、本縣各公私立大專院校。
  - (2) 高中男子組：本縣各公私立高中職。
  - (3) 國中男女子組：本縣各公私立國民中學 (國中組以各國中及高級中學附設國中部為單位)。
  - (4) 國小男女子組：本縣各鄉鎮市公所 (國小組以鄉鎮市公所為單位，並以轄區內各公私立學校聯合組隊)。
- 4、參賽方式：
  - (1) 社會男子組、高中男子組、國中男子組、國中女子組採 11 人制競賽，國小男子組、國小女子組採 8 人制競賽。
  - (2) 使用中華民國足球協會審訂公佈之最新 11 人制及 8 人制足球運動規則。
  - (3) 男子社會組、男子高中組每場比賽 60 分鐘，各場次均分上下半場，中場休息 10 分鐘。
  - (4) 國中男女子組每場比賽為 40 分鐘，各場次均分上下半場，中場休息 10 分鐘。
  - (5) 國小男女子組每場比賽為 30 分鐘，各場次均分上下半場，中場休息 10 分鐘。
- 5、參賽資格：社會組及高中組每單位每組限參加 2 隊、國中組以學校為單位限報名男、女各 2 隊、國小組以鄉鎮市公所為單位，每單位限報名男、女 2 隊。
- 6、報名人數：社高組、國中男子組、國中女子組 11 人制，註冊選手每隊限 20 人；國小男子組、女子組 8 人制註冊選手每隊限 16 人。
- 7、比賽制度：視報名隊數多寡而定，不足 3 隊取消比賽。
- 8、名次判別：

- (1) 循環賽：
1. 勝 1 場得 3 分、和局各得 1 分、敗 1 場 0 分，不加時賽。以積分多寡判定名次。
- (一) 如兩隊(含)以上積分相同時，依據下列順序判別名次。
- (1) 相關球隊勝負關係。
  - (2) 相關球隊比賽之勝負球差多者佔先。
  - (3) 相關球隊比賽之進球數多者佔先。
  - (4) 全部球隊比賽之勝負球差多者佔先。
  - (5) 全部相關球隊比賽之進球數多者佔先。
  - (6) 直接紅牌較少者佔先。
  - (7) 直接黃牌較少者佔先。
  - (8) 抽籤決定。
- (2) 淘汰賽：
1. 一般場次(非決賽)：若兩隊比賽結束為和局時，不延長加時比賽，直接比踢罰球點球，兩隊各派球員五名比踢罰球點球，贏者立即獲勝。若平手再各派球員一名比踢罰球點球，以此類推直到分出勝負為止。
  2. 特定場次(決賽)：若遇和局應進行加時比賽，各組均延長 10 分鐘(上下半場各 5 分鐘)；再和局時，直接比踢罰球點球決定勝負，兩隊各派球員 5 名比踢罰球點球，贏者立即獲勝。若平手再各派球員一名比踢罰球點球，以此類推直到分出勝負為止。
- (3) 本會可視實際情況，保有最終決定權利。

#### 9、比賽細則：

- (1) 比賽期間替換球員人數不限，比賽球員被替換出場後不得再替換入賽。
- (2) 當場參賽人員才能進入球員席及技術區域，並遵守足球規則「技術區域條款」之規定，尊重裁判判決，配合第四裁判管理，球隊教練團應有義務協同大會工作人員共同管控該區秩序。
- (3) 凡上場比賽球員之球衣號碼不得以膠帶黏貼，若以膠帶黏貼者及與報名之號碼不同者該球員該場比賽不得出賽(場上隊長需佩帶臂章，守門員若擔任普通球員時球衣號碼需相同)。
- (4) 各球隊比賽時，依領隊會議確定登錄之球衣顏色出賽，若未登錄者，須配合以登錄球隊之顏色，若二皆未登錄，必須攜帶兩套不同顏色球衣；各球隊比賽時，賽程排在前者優先選擇球衣顏色，賽程排在後者著明顯可與前者辨別顏色球衣。球隊球衣、球褲、長襪須明顯分辨顏色並配戴護脛。國小組比賽禁止穿著鋁釘、金屬釘、活動釘球鞋出賽。
- (5) 因故逾規定比賽時間 10 分鐘未出場比賽之球隊以棄權論，如經向大會提出具體說明，並查證屬實者，仍取消其繼續比賽及受獎資格(已賽成績不予計算)，惟不另議處。
- (6) 如有冒名頂替參賽者，經查證屬實則應判全隊棄權，比賽成績不予計算，該球隊及總教練與冒名者處以一年停賽之處分，並函送教育主管單位處理。
- (7) 比賽期間如遇球員互毆、毆打對方職隊員或侮辱裁判情事，需送大會競賽委員會會議處，情形嚴重者送交本會紀律委員會或司法機關處理。
- (8) 凡在比賽中，第二次被黃牌警告(不同場次)之球員，應「自動停賽」一場，再黃牌警告，則應再「自動停賽」一場；如被紅牌直接「判罰離場」之球員，應「自動停賽」一場，再被黃牌警告時，則應再「自動停賽」一場(分區賽紅黃牌不被列入總決賽計算)。
- (9) 比賽中被裁判「判罰離場」之球員，若犯規情形嚴重者，得依情節輕重由競

賽委員會議處，並執行相關禁賽處罰（輕則 1-3 場次，重則 1-3 年）。

10、比賽用球：社高組、國中組使用 5 號 molten 比賽用球，國小組使用 4 號 molten 比賽用球。

3、管理資訊：

1、競賽管理：在本縣縣運籌備委員會指導下，由花蓮縣體育會足球委員會負責足球競賽各項技術工作。

2、技術人員：

（一）裁判人員：裁判長及裁判員由本縣體育會足球委員會商請聘請及聘任。

（二）審判委員：審判委員共 3 人，召集人及審判委員由本縣體育會足球委員會遴派。

3、獎勵：依據競賽規程總則第 11 條之規定辦理。

4、申訴：依據競賽規程總則第 14 條之規定辦理。

5、罰則：依據競賽規程總則第 16 條之規定辦理。

# 111 年花蓮縣全縣暨社區全民聯合運動會足球隊職員名單

共 16 個單位，總計 540 位隊職員

## 一、社會男子組

### 1、花蓮市 A

領隊:魏嘉賢 教練:陳弘哲 管理:黃君辰  
謝華科 吳東霖 林旻叡 林啟聖 高世璋 馮哲華 江勝傑 曾健財 高俊傑  
林文成 曾雄傑 郭紘旺 高志弘 古文卿 高世楨 許順杰 林延俊

### 2、新城鄉 A

領隊:何禮臺  
蕭凱鴻 李恩賜 林振國 陸鴻 陸傑 李凱秦 馬楊証元 王照勛 陸豪  
李凱聞 李凱傑 高家治 蕭穎發

### 3、秀林鄉 A

領隊:王玫瑰 教練:林彥德 管理:徐沛文  
李仲璇 田偉華 楊建宇 周宇軒 田志元 林昌發 詹聖樺 楊信華 曾俊彥  
田浩宇 劉峰嘉 林約道 林約翰 陳鑫 尤彥翔 胡嘉弘 劉坤元 劉善  
曾俊宏 陳羿臣

### 4、吉安鄉 A

領隊:游淑貞 教練:黃建華 管理:劉家宏  
楊秋豪 陳天均 羅俊彥 黃彥皓 魏振雄 周俊華 蔡紹緯 黃建國 林佑彥  
張振華 伊宸宥 魏子鈞 楊詠丞 吳嘉文 楊賜偉 武許金元 黃國書 胡聖文  
潘宏昱

### 5、萬榮鄉 A

領隊:古明光 教練:江秀英 管理:林建成  
田傑威 馬詠彥 馬建成 馬永恩 林浩璋 杜國勝 杜勇恩 江改順 江志偉  
江宏龍 江宏誠 江有成 田傑恩 田強易 杜偉銘 許復盛 潘瑞誠 潘育晟  
王利安 勞翁漫達放

## 6、瑞穗鄉 A

領隊：陳進光 管理：林建成

林尚平 陳政華 田文菁 歐穆燐 李毅宣 杜文豪 徐新雄 宋易宏 汪昱銘  
王淳任 陳建華 李中華 楊家齊 何憶帆 何憶凱 徐韋竹 陳萬龍 曾煥陞  
江浩仁

## 7、國立東華大學 A

領隊：趙涵捷

梁皓宇 林柏崴 陳育兆 陳庠羽 陳尚謙 陳禹龍 MncedisiBonganiMagagula  
ZeChongDavidYang MuhleMusaKhumalo KuliLadriJunior QophulwaziBeneleMasuku  
LennoxSpence ElijioEloyKu ColaniNgingaMatsenjwa DlaminiLethokuhleKidwell  
KhulaniMasikoDlamini RaulCastillo SifisoNjabulisoMnisi HalleJehoidaVillanueva

## 二、國中男子組

### 1、美崙國中 A

領隊：孫台育 教練：吳曉穎, 黃鈺龍 管理：孫乙介

鍾少凱 李維均 蔡明峰 許哲璋 金湧傑 林佑家 廖可玄 杜永光 林詠翔  
高振軒 杜誠駿 蔡格非 張恒瑞 余承鴻 胡湧泉 黃丞遠 程智琦 余凱靖

### 2、美崙國中 B

領隊：孫台育 教練：陳春智 管理：孫乙介

林聖賢 林佳爽 江宏闈 劉莘 蔡立祥 陳元俊 歐育承 劉懷寬 陳涓庭  
胡有家 許子研 公亮宇 陳奕圻 王翔 黃雲星 劉嘉偉 劉世皓 朱祥恩

### 3、花崗國中 A

領隊：李恩銘 教練：劉育英

許暢丰 劉赫 廖秉洋 黃憶恩 撒庫倫 黃毓傑 葉陽甫 黃奎曉 沈學淵  
許浩翔 劉赫禮 黃瑞宸 徐詠駿

### 4、花崗國中 B

領隊：李恩銘 教練：劉育英

謝家珉 陳靖恩 羅翔 林廷偉 黃子淵 黃晨希 江定祐 李孟原 許浩哲  
葉煜恩 黃柏軒 石謙信 黃梓渝 侯毅德 馬以諾 張皓崴 王維凡 馮柏予

## 5、新城國中 A

領隊:黃順發      教練:林弘淵      管理:葉昱萱  
方宇豪    林貴文    林振南    林凱威    陳柏翔    賴建愷    林逸軒    蔡喆瑞    林欣龍  
高宇皓    高宏軒    張向傑    張俊彥    連茂樂    陳書硯    朱書宇    楊恩典

## 6、化仁國中 A

領隊:梁仲志      教練:林世凱,伊宸宥  
林明緯    陳學儀    張峻銓    卞翊紘    張佑宸    賴家慶    陳翌銓    魏子皓    李戒星  
黃正杰    張睿恩    張愷恩    田席瑞    羅恩頌    卓峻瑋    陳鴻      林予辰

## 三、國小男子組

### 1、花蓮市 A

領隊:魏嘉賢      教練:郭紘旺      管理:陳郁涵  
林名媛    鄭以樂    黃百峯    沈安      彭主豪    李弈霖    王品程    吳奕霆    李柏佑  
陳祈安    詹霽成    石正歆    吳承恩    高浚筌

### 2、花蓮市 B

領隊:魏嘉賢      教練:林驍城      管理:林芷安  
陳佑      林柏宇    林依晨    林煥堯    鄧奕辰    劉崇奕    詹直樹    宋翊捷    古澔  
楊博勛    呂昕祐

### 3、新城鄉 A

領隊:何禮臺      教練:潘思蔚,高志弘      管理:蔡佩芬  
黃浩綸    郭冠麟    賴品豪    夏培恩    詹勳共    王睿亞    鄭秦宇    林金生    張鉉鈞  
嚴永辰    曾愷安    吳順伊    林思齊    張皓語    吳宇恩    劉鴻

### 4、秀林鄉 A

領隊:王玫瑰      教練:陳澄惠      管理:鍾旻諺  
王康守    陳孝哲    田博帆    李漳新    任子均    古朝盛    高佳恩    高金城    陳孝銘  
許浩宇    卓紹杰    陳恩希    洪辰祐    鄭約伯    陳旻倫    陳瑋恩



## 5、秀林鄉 B

領隊:王玫瑰 教練:葉家璋 管理:魏宸宥,曾恒杰  
宋承偉 張育偉 卓瑋晨 張宇恩 方君凜 游翔宇 周帝寶 洪龍 卓宇嘉  
徐孝誠 蔡子諒 徐天雷 帖木·尤道

## 6、吉安鄉 A

領隊:游淑貞 教練:卓莉珊 管理:武許金元  
潘宏祥 林冠杰 陳凱威 張軒瑋 羅傑 賴霆恩 黃宸恩 王恩 謝宜豪  
林均瑋 楊元凱 林頌 謝宇恆 藍育成 游日捷 李玟豪

## 7、卓溪鄉 A

領隊:呂必賢 教練:陳柏彰,吳信賢  
王禹昊 林昱岑 杜少棋 葉耀恩 王欽祥 林政維 江梓藤 毛呈安 林勝軍  
毛可寧 賴嘉郁 石邵均 江宇辰 高聖心 王潔芯

## 8、富里鄉 A

領隊:陳榮聰 教練:杜國勝,馬玉花 管理:鍾佳慶  
吳文聖 江勇鈞 張允誠 潘柏睿 吳勝龍 李杰紳 吳益翔 陳文立 陳文杰  
曾稚寓 曾稚晰 江恩

## 四、國小女子組

### 1、新城鄉 A

領隊:何禮臺 教練:孟煒傑  
柳芯 江昕潔 張緯安 游恩琦 李芯潔 盧筱芮 周承芯 龍品萱 林劉芷菡  
邱雯芯 潘謝雅暄

### 2、秀林鄉 A

領隊:王玫瑰 教練:蘇宛菁 管理:劉育文  
尤昕 吳宣允 林子薰 簡韻萱 許心怡 簡芷萱 李子萱 陳語恩 吳恩允  
蘇雪兒 任芯 蘇雪柔 林裴焄 田笠妊

### 3、秀林鄉 B

領隊:王玫瑰 教練:葉家瑋,林凱玲

朱芹 洪鳳 方家好 朱潔恩 宋芯裴 陳郁晴 徐婷婷 吳芊雅 胡以菲  
吳郁晨 卓恩萱 徐天莘 曾靚 林辰昕 徐羽柔 伊漾.尤道

### 4、瑞穗鄉 A

領隊:陳進光 教練:田強易

管理:賴木蘭

杜佳琳 杜昕灃 陳艾瑄 黃玟瑄 田家榕 余美琦 江玉璇 李祐恩 張雅寧  
楊舒涵 游悅善 鄭囍恩 阿布絲·達那彼瑪

## 五、高中男子組

### 1、花蓮高中 A

領隊:楊鵬耀 教練:梁汝農

管理:呂彥瑩

田緯翔 李毓霖 林浩平 張恒 孫恩祈 顏振威 周宇豪 高冠宇 許劉鑑鋒  
薛諾亞 江宇翔 高振瀚 楊翔宇 嚴冠侑 王瀝強 阿珞朴.古勵

### 2、花蓮高中 B

領隊:楊鵬耀 教練:陳光榮

管理:呂彥瑩

涂語謙 黃銘泓 施立恩 尹志勝 王翊丞 林承叡 薛奇恩 陳小東 周守駿  
吳昊宸 吳侑絃 李安佑 陳文進 黃子誠 黃柏霖

### 3、光復商工 B

領隊:陳瑞洲 教練:陳曉娟

管理:黃安

宋佳恩 曾珮怡 田家宜 陳之穎 林加綺 林誼華 杜敏婕 江玉禎 余子晴  
許念慈 宋瑞瑄 王欣婷 賀佳惠 林昕潔 林冠妤 古淑蓉

### 4、四維高中 A

領隊:蔡忠和 教練:林威均

陳極勝 莊佳聖 黃柏勳 呂彥齊 陳約翰 林子旋 張仲豪 顏宗漢 黃文豪  
李奕愷 林振東 林祐任 古俊凱 余媽 余恩 曾翊雯

# 111 年花蓮縣全縣暨社區全民聯合運動會足球比賽名單

## 一、社會男子組（本項共 7 隊，取 3 隊）

花蓮市 A：郭紘旺 林旻叡 高俊傑 高世楨 馮哲華 林文成 謝華科 江勝傑 高志弘 林啟聖  
曾健財 古文卿 許順杰 高世瑋 曾雄傑 吳東霖 林延俊

新城鄉 A：高家治 李凱秦 李凱傑 李凱聞 林振國 李恩賜 王照勛 蕭凱鴻 蕭穎發 馬楊証元  
陸鴻 陸豪 陸傑

秀林鄉 A：曾俊彥 劉坤元 尤彥翔 周宇軒 田浩宇 胡嘉弘 李仲璇 詹聖樺 林約翰 田偉華  
楊信華 陳羿臣 田志元 劉峰嘉 曾俊宏 林昌發 林約道 楊建宇 陳鑫 劉善

吉安鄉 A：伊宸宥 黃國書 黃彥皓 張振華 林佑彥 羅俊彥 楊賜偉 陳天均 黃建國 武許金元  
吳嘉文 蔡紹緯 楊秋豪 楊詠丞 潘宏昱 周俊華 魏子鈞 魏振雄 胡聖文

萬榮鄉 A：杜偉銘 馬詠彥 江改順 田強易 田傑威 杜勇恩 田傑恩 王利安 杜國勝 勞翁漫達放  
江有成 潘育晟 林浩瑋 江宏誠 潘瑞誠 馬永恩 江宏龍 許復盛 馬建成 江志偉

瑞穗鄉 A：宋易宏 何憶帆 徐新雄 林尚平 楊家齊 江浩仁 杜文豪 李中華 曾煥陞 陳建華  
李毅宣 陳萬龍 歐穆燐 王淳任 徐韋竹 汪昱銘 田文菁 何憶凱 陳政華

國立東華大學 A：陳禹龍 陳育兆 陳尚謙 陳庠羽 林柏歲 梁皓宇 ZeChongDavidYang  
ColaniNgingaMatsenjwa MncedisiBonganiMagagula QophulwaziBeneleMasuku  
RaulCastilloHalle JehoidaVillanueva KhulaniMasikoDlamini  
SifisoNjabulisoMnisi ElijioEloyKu DlaminiLethokuhleKidwell  
MuhleMusaKhumalo KuliLadriJunior LennoxSpence

## 二、國中男子組（本項共 6 隊，取 3 隊）

美崙國中 A：廖可玄 高振軒 余承鴻 胡湧泉 蔡明峰 林佑家 李維均 林詠翔 蔡格非 張恒瑞  
余凱靖 金湧傑 杜永光 許哲瑋 杜誠駿 黃丞遠 程智琦 鍾少凱

美崙國中 B：許子研 胡有家 劉世皓 林聖賢 歐育承 陳奕圻 劉嘉偉 公亮宇 林佳爽 蔡立祥  
陳洧庭 劉懷寬 黃雲星 朱祥恩 江宏闈 陳元俊 劉莘 王翔

花崗國中 A：黃毓傑 撒庫倫 徐詠駿 許暢丰 葉陽甫 黃奎曉 劉赫禮 黃瑞宸 黃憶恩 廖秉洋  
沈學淵 許浩翔 劉赫

花崗國中 B：陳靖恩 謝家珉 李孟荊 江定祐 石謙信 黃柏軒 王維凡 馮柏予 黃晨希 黃子淵  
侯毅德 黃梓渝 林廷偉 羅翔 葉煜恩 許浩哲 張皓歲 馬以諾

新城國中 A：林凱威 高宇皓 朱書宇 陳柏翔 高宏軒 林貴文 楊恩典 蔡喆瑞 連茂樂 林振南  
林欣龍 陳書硯 賴建愷 張向傑 方宇豪 林逸軒 張俊彥

化仁國中 A：田席瑞 陳學儀 魏子皓 羅恩頌 張峻銓 張睿恩 林子辰 賴家慶 張愷恩 林明緯  
陳翌銓 李戒星 卓峻瑋 卞翊紘 黃正杰 陳鴻 張佑宸

## 三、國小男子組（本項共 8 隊，取 4 隊）

花蓮市 A：詹需成 陳祈安 鄭以樂 李弈霖 李柏佑 吳奕霆 林名媛 高浚瑩 彭主豪 王品程  
吳承恩 石正歆 黃百峯 沈安

花蓮市 B：楊博勛 陳佑 林依晨 古浩 宋翊捷 詹直樹 劉崇奕 林柏宇 鄧奕辰 林煥堯 呂昕祐

新城鄉 A：郭冠麟 林金生 張皓語 賴品豪 張鈺鈞 吳宇恩 王睿亞 吳順伊 黃浩綸 鄭秦宇  
林思齊 夏培恩 嚴永辰 劉鴻 詹勳共 曾愷安

秀林鄉 A：李津新 任子均 卓紹杰 許浩宇 陳瑋恩 王康守 高佳恩 古朝盛 陳旻倫 鄭約伯  
陳孝哲 田博帆 陳孝銘 高金城 洪辰祐 陳恩希

秀林鄉 B：張宇恩 張育偉 方君凜 蔡子諳 徐孝誠 宋承偉 游翔宇 周帝寶 卓瑋晨 徐天雷  
帖木·尤道 洪龍 卓宇嘉  
吉安鄉 A：林冠杰 藍育成 陳凱威 謝宜豪 游日捷 賴霆恩 潘宏祥 黃宸恩 謝宇恆 張軒瑋  
林均瑋 李玟豪 羅傑 楊元凱 王恩 林頌  
卓溪鄉 A：王禹昊 毛可寧 林勝軍 林昱岑 賴嘉郁 王潔芯 王欽祥 石邵均 林政維 江宇辰  
杜少棋 江梓藤 高聖心 葉耀恩 毛呈安  
富里鄉 A：陳文立 吳文聖 吳益翔 李杰紳 吳勝龍 曾稚晰 潘柏睿 曾稚寓 張允誠 陳文杰  
江勇鈞 江恩

#### 四、國小女子組（本項共 4 隊，取 2 隊）

新城鄉 A：游恩琦 邱雯芯 李芯潔 江昕潔 龍品萱 張緯安 林劉芷菡 盧筱芮 周承芯 柳芯  
潘謝雅煊  
秀林鄉 A：許心怡 陳語恩 田笠姪 吳宣允 簡芷萱 吳恩允 蘇雪柔 林子薰 簡韻萱 李子萱  
蘇雪兒 林裴焄 尤昕 任芯  
秀林鄉 B：徐羽柔 陳郁晴 方家妤 徐天莘 胡以菲 卓恩萱 朱潔恩 吳郁晨 徐婷婷 林辰昕  
曾靚 伊漾·尤道 吳芊雅 宋芯裴 洪鳳 朱芹  
瑞穗鄉 A：余美琦 鄭藝恩 田家榕 游悅善 楊舒涵 陳艾瑄 張雅寧 杜昕灃 李祐恩 杜佳琳  
江玉璇 黃玟瑄 阿布絲·達那彼瑪

#### 五、高中男子組（本項共 4 隊，取 2 隊）

花蓮高中 A：李毓霖 林浩平 高冠宇 楊翔宇 王瀝強 田緯翔 顏振威 周宇豪 高振瀚 孫恩祈  
阿珞朴·古勵 薛諾亞 江宇翔 嚴冠侑 張恒 許劉鑑鋒  
花蓮高中 B：黃銘泓 周守駿 吳昊宸 黃柏霖 涂語謙 施立恩 尹志勝 薛奇恩 陳小東 陳文進  
黃子誠 王翊丞 林承叡 吳侑絃 李安佑  
光復商工 B：宋佳恩 杜敏婕 賀佳惠 陳之穎 許念慈 古淑蓉 林加綺 宋瑞瑄 曾珮怡 江玉禎  
林昕潔 田家宜 余子晴 林冠妤 林誼華 王欣婷  
四維高中 A：莊佳聖 顏宗漢 黃柏勳 黃文豪 林子旋 林祐任 陳極勝 張仲豪 古俊凱 呂彥齊  
李奕愷 曾翊雯 陳約翰 林振東 余恩 余媽

**中華民國111年花蓮縣【全縣暨社區全民聯合運動會】**  
**足球賽-社會男子組賽程表**

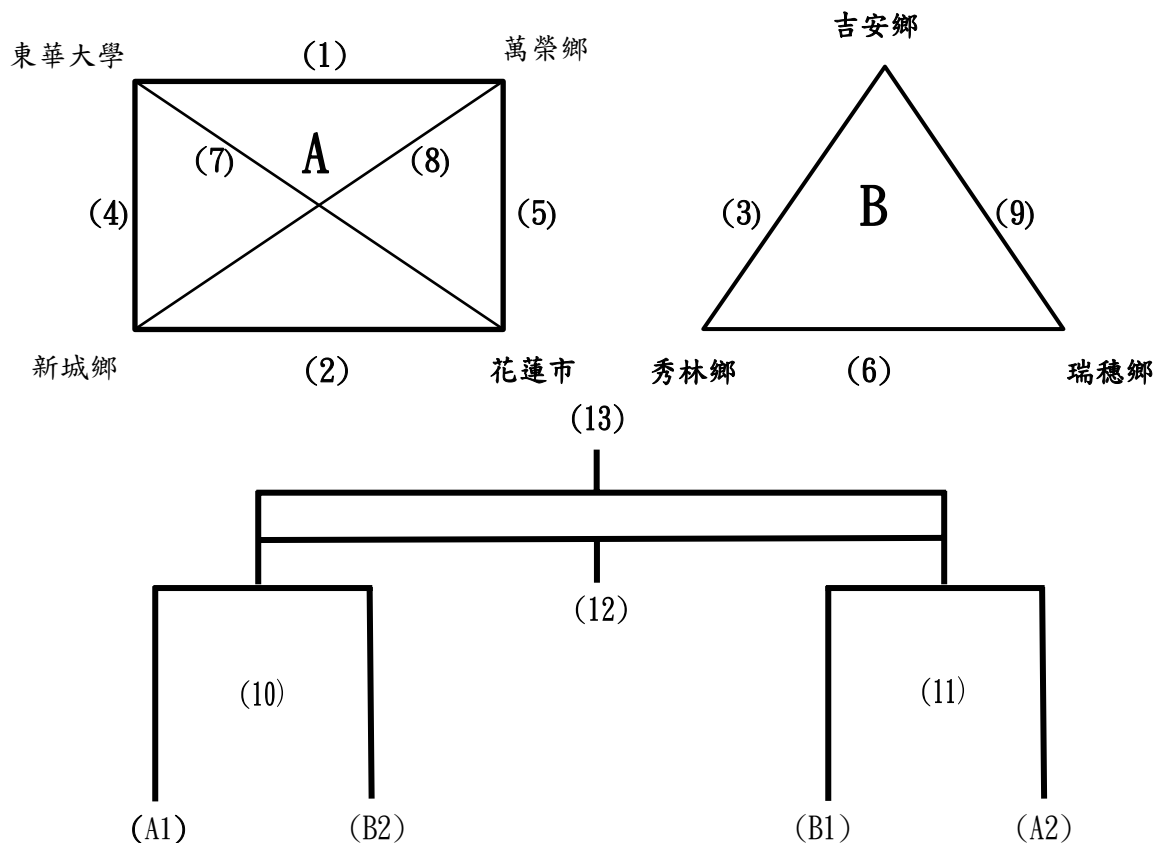

中華民國111年花蓮縣【全縣暨社區全民聯合運動會】足球賽賽程表						
社會男子組						
花蓮高農足球場						
日期	時間	場地	場次	隊名	成績	隊名
11月12日	08:00-09:10	A	(1)	東華大學	:	萬榮鄉
	09:20-10:30	A	(2)	新城鄉	:	花蓮市
	10:40-11:50	A	(3)	吉安鄉	:	秀林鄉
	12:00-13:10	A	(4)	東華大學	:	新城鄉
	13:20-14:30	A	(5)	萬榮鄉	:	花蓮市
	14:40-15:50	A	(6)	秀林鄉	:	瑞穗鄉
11月13日	16:00-17:10	A	(7)	東華大學	:	花蓮市
	08:00-09:10	A	(8)	萬榮鄉	:	新城鄉
	09:20-10:30	A	(9)	吉安鄉	:	瑞穗鄉
	11:30-12:40	A	(10)	A1	:	B2
	12:50-14:00	A	(11)	B1	:	A2
	15:00-16:10	A	(12)	第10場敗	:	第11場敗
16:10-17:20	A	(13)	第10場勝	:	第11場勝	

**中華民國111年花蓮縣【全縣暨社區全民聯合運動會】  
足球賽-高中男子組賽程表**

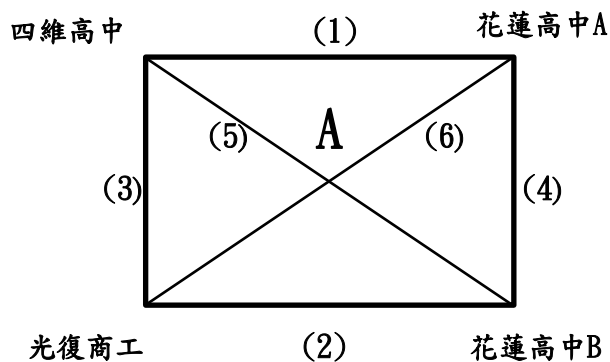

中華民國111年花蓮縣【全縣暨社區全民聯合運動會】足球賽賽程表						
高中男子組						
花蓮高農足球場						
日期	時間	場地	場次	隊名	成績	隊名
11月9日	08:00-09:10	A	(1)	四維高中	:	花蓮高中A
	09:20-10:30	A	(2)	光復商工	:	花蓮高中B
	10:40-11:50	A	(3)	四維高中	:	光復商工
	12:00-13:10	A	(4)	花蓮高中A	:	花蓮高中B
	13:20-14:30	A	(5)	四維高中	:	花蓮高中B
	14:40-15:50	A	(6)	光復商工	:	花蓮高中A

**中華民國111年花蓮縣【全縣暨社區全民聯合運動會】  
足球賽-國中男子組賽程表**

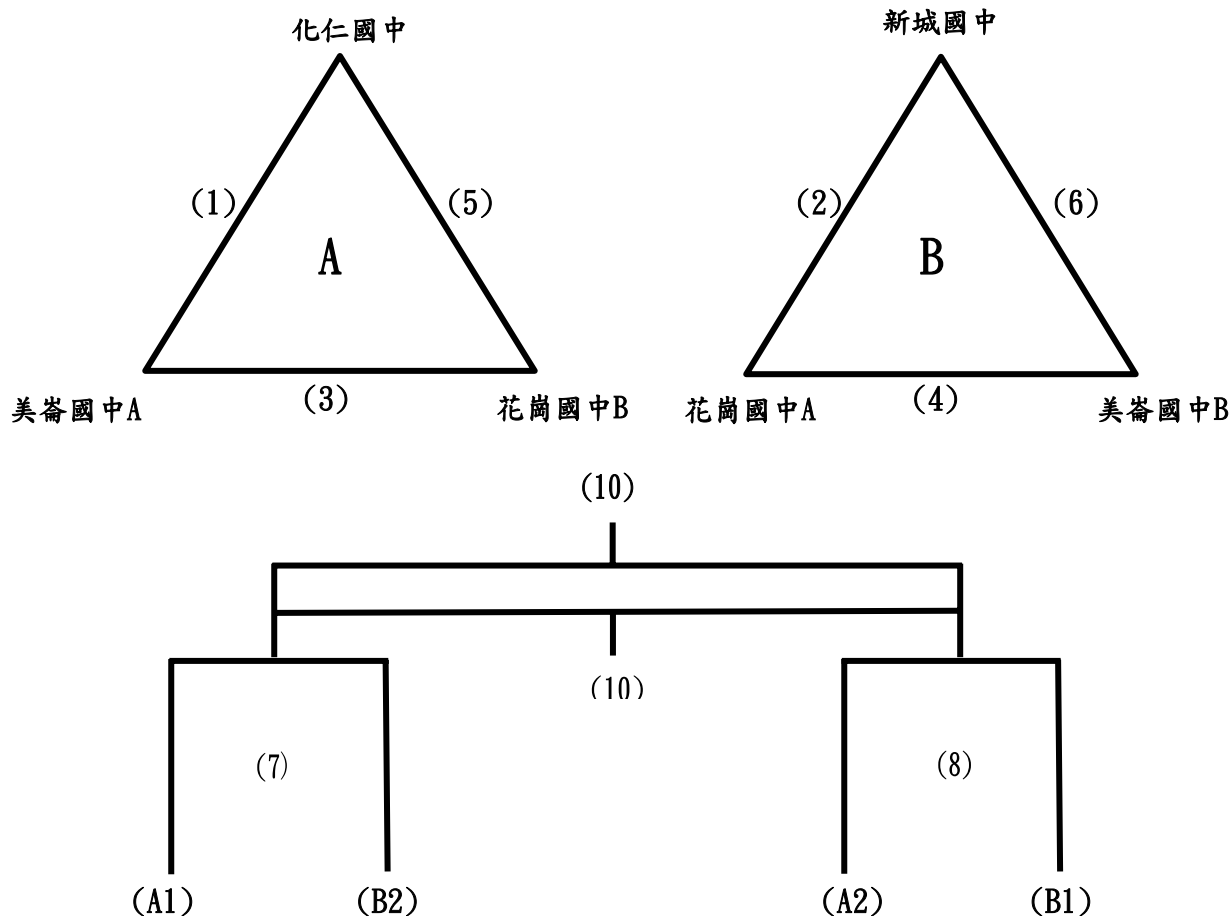

中華民國111年花蓮縣【全縣暨社區全民聯合運動會】足球賽賽程表						
國中男子組						
花蓮高農足球場						
日期	時間	場地	場次	隊名	成績	隊名
11月10日	09:00-09:50	A	(1)	化仁國中	:	美崙國中A
	10:00-10:50	A	(2)	新城國中	:	花崗國中A
	11:00-11:50	A	(3)	美崙國中A	:	花崗國中B
	12:00-12:50	A	(4)	花崗國中A	:	美崙國中B
	13:00-13:50	A	(5)	化仁國中	:	花崗國中B
	14:00-14:50	A	(6)	新城國中	:	美崙國中B
11月11日	09:00-09:50	A	(7)	A1	:	B2
	10:00-10:50	A	(8)	B1	:	A2
	12:00-12:50	A	(9)	第7場敗	:	第8場敗
	13:00-13:50	A	(10)	第7場勝	:	第8場勝

**中華民國111年花蓮縣【全縣暨社區全民聯合運動會】**  
**足球賽-國小男子組賽程表**

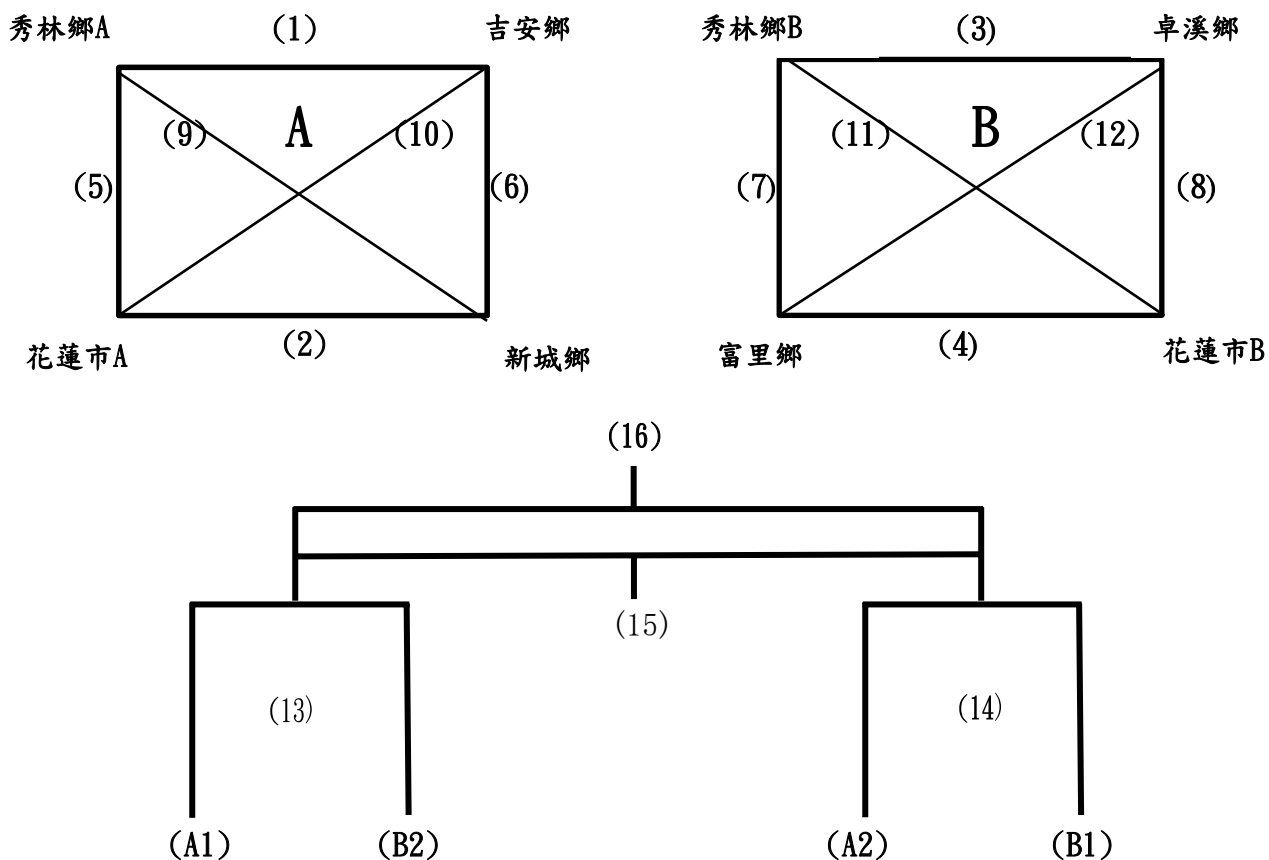

中華民國111年花蓮縣【全縣暨社區全民聯合運動會】足球賽賽程表						
國小男子組						
花蓮高農足球場						
日期	時間	場地	場次	隊名	成績	隊名
11月2日	08:50-09:30	A	(1)	秀林鄉A	:	吉安鄉
	08:50-09:30	B	(2)	花蓮市A	:	新城鄉
	09:40-10:20	A	(3)	秀林鄉B	:	卓溪鄉
	09:40-10:20	B	(4)	富里鄉	:	花蓮市B
	11:20-12:00	A	(5)	秀林鄉A	:	花蓮市A
	11:20-12:00	B	(6)	吉安鄉	:	新城鄉
	12:10-12:50	A	(7)	秀林鄉B	:	富里鄉
	12:10-12:50	B	(8)	卓溪鄉	:	花蓮市B
	13:50-14:30	A	(9)	秀林鄉A	:	新城鄉
	13:50-14:30	B	(10)	吉安鄉	:	花蓮市A
	14:40-15:20	A	(11)	秀林鄉B	:	花蓮市B
	14:40-15:20	B	(12)	卓溪鄉	:	富里鄉
11月3日	09:00-09:40	A	(13)	A1	:	B2
	09:00-09:40	B	(14)	B1	:	A2
	11:00-11:40	A	(15)	第13場敗	:	第14場敗
	11:00-11:40	B	(16)	第13場勝	:	第14場勝



**中華民國111年花蓮縣【全縣暨社區全民聯合運動會】**  
**足球賽-國小女子組賽程表**

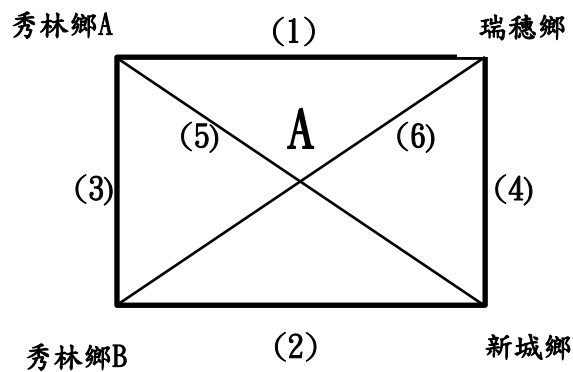

中華民國111年花蓮縣【全縣暨社區全民聯合運動會】足球賽賽程表						
國小女子組						
花蓮高農足球場						
日期	時間	場地	場次	隊名	成績	隊名
11月2日	08:00-08:40	A	(1)	秀林鄉A	:	瑞穗鄉
	08:00-08:40	B	(2)	秀林鄉B	:	新城鄉
	10:30-11:10	A	(3)	秀林鄉A	:	秀林鄉B
	10:30-11:10	B	(4)	瑞穗鄉	:	新城鄉
	13:00-13:40	A	(5)	秀林鄉A	:	新城鄉
	13:00-13:40	B	(6)	瑞穗鄉	:	秀林鄉B

# 中華民國 111 年花蓮縣全縣暨社區全民聯合運動會排球技術手冊

## 壹、排球運動組織：

### 一、中華民國排球協會(CTVBA)

理事長：龔建榮

秘書長：章金榮

電話：(02)8771-1438

傳真：(02)2778-6209

會址：臺北市中山區朱崙街 20 號 8 樓 802 室。

### 二、花蓮縣體育會排球委員會

主委：林紹紘：0982565867

總幹事：楊淳閔：0912225301

電話：(03)8532064

傳真：(03)8534769

會址：花蓮縣吉安鄉吉祥四街 48-1 號。

## 貳、競賽資訊：

### 一、競賽日期：

社會組、高中組：111 年 11 月 5 日~6 日(星期六至星期日)。

國中組、國小組：111 年 11 月 7 日~8 日(星期一至星期二)

### 二、競賽地點：

(一)社會組：花蓮縣立體育館 (花蓮縣花蓮市達固湖灣大路 23 號)。

(二)高中組：花蓮縣立體育館 (花蓮縣花蓮市達固湖灣大路 23 號)。

(三)國中組：花蓮縣立體育館 (花蓮縣花蓮市達固湖灣大路 23 號)。

(四)國小組：花蓮縣立體育館 (花蓮縣花蓮市達固湖灣大路 23 號)。

### 三、競賽組別：

(一)社會男子組。

(二)社會女子組。

(三)高中男子組。

(四)高中女子組。

(五)國中男生組。

(六)國中女生組。

(七)國小男生組。

(八)國小女生組。

四、參賽年齡：依據競賽規程總則第 8 條之規定辦理。

五、參賽資格：依據競賽規程總則第 8 條之規定辦理。

六、報名人數：註冊選手每隊報名上限 12 人下限 6 人。

七、比賽規則：採用中華民國排球協會頒布之最新排球規則。

八、比賽制度：視報名隊數多寡而定。

九、比賽用球：

(一)國中組以上採 Mikasa 五號彩色皮球。

(二)國小組採 Mikasa 四號彩色膠球。

十、比賽細則：

- (一)循環賽勝一場得 2 分，負一場得 1 分，被沒收比賽者得 0 分，以積分多寡判定名次。
- (二)如上項勝負之商數相同時，則以球隊在該循環全部賽程中所勝之總局數除以所負之總局數，以其商數之多寡判定名次。
- (三)如二隊或二隊以上積分相同時，則以球隊在該循環全部賽程中所勝之總分數除以所負之總分數，以其商數之多寡判定名次。
- (四)如上項勝負之商數再相同時，若僅兩隊則以勝隊為勝，三隊以上則以抽籤方式判定之。
- (五)比賽中因傷無法繼續比賽者，視同敗場得 1 分，但需在賽後 2 小時內提出公立醫院證明，否則將視為沒收比賽。
- (六)逾時未出賽者視同棄賽論，將取消其在本賽事繼續出賽之資格。
- (七)凡中途棄權者不列入名次，所有與該隊比賽之積分不予計算外，並取消其繼續出賽資格。
- (八)球隊比賽服裝及襪子之式樣、顏色應整齊劃一，球衣胸前、背後均應有明顯號碼(1~20 號)，隊長胸前應有固定標識，球衣胸前不得有廣告文字或標誌，廣告只能印製於球衣背後及兩袖，且廣告圖文不得大於球隊名及背號
- (九)少年排球規則:六人制
  - 甲、球場:長 16 公尺、寬 8 公尺,前區距中線 2.7 公尺。
  - 乙、網高:男童 2.0 公尺,女童 1.9 公尺。
  - 丙、每隊 12 名組成,每場登記出場球員最多 12 名,先上場的 6 名球員為正式球員,另 6 位為替補球員。
  - 丁、在場的 6 名球員構成比賽陣容,沿著球網的 3 人為前排球員,其餘 3 人為後排球員。
  - 戊、每局得替補 6 人次,可進行 1 名或多名球員同時替補,替補必須成組。
  - 己、球員位置必須按順時鐘輪轉。
  - 庚、每場比賽採 3 局 2 勝制。第 1、2 局採 25 分制,第 3 局為 15 分制;每局至少領先 2 分勝該局。
  - 辛、除以上規定外,餘按最新審訂之排球規則判定之。

#### 參、管理資訊:

- 一、競賽管理:在本縣縣運籌備委員會指導下,由花蓮縣體育會排球委員會負責排球競賽各項技術工作。
- 二、技術人員:
  - (一)裁判人員:裁判長及裁判員由本縣體育會排球委員會商請聘請及聘任。
  - (二)審判委員:審判委員共 5 人,召集人及審判委員由本縣體育會排球委員會遴派。
- 三、獎勵:依據競賽總則第 11 條之規定辦理。
- 四、申訴:依據競賽總則第 14 條之規定辦理。
- 五、罰則:依據競賽總則第 16 條之規定辦理。

# 111 年花蓮縣全縣暨社區全民聯合運動會排球隊職員名單

共 18 個單位，總計 628 位隊職員

## 一、社會男子組

### 1、花蓮市 A

領隊:魏嘉賢 領隊:郭孟暘 教練:吳承憲 管理:溫又民  
吳葉龍 蔡台平 林呈運 李文寶 謝上智 林少康 林煜祥 蔡志偉 戴秉辰  
張淨哲 蔡徐翊 尹弘義

### 2、花蓮市 B

領隊:魏嘉賢 領隊:林柏蒲 教練:徐浩梁 管理:吳威霆  
許冠傑 張靖平 陳正昇 王哲浩 林瑛才 林柏豪 趙延育 曾韋易 紀翔升  
李宇橋 鄭百宏 林柏均

### 3、秀林鄉 A

領隊:王玫瑰 教練:田廣增 管理:胡露琪  
游恩福 張世凱 譚宏達 邱浩偉 張世修 孫頌恩 葉念平 余文傑 當奧洛金  
達道尤布 王永輝 詹嘉升

### 4、吉安鄉 A

領隊:游淑貞 領隊:曾凱祥 教練:楊淳閔 管理:葉洪璋  
陳浩明 沈韋廷 陳皓崧 林政賢 曾瑋群 涂昭群 岳劉見珩 賴哲昕 徐柏鈞  
施宥甫 吳嘉茗 陳俊傑

### 5、吉安鄉 B

領隊:游淑貞 領隊:何朝欽 教練:蔡鎮州 管理:林敬傑  
王叔民 鄭永傳 謝文晉 黃梓桐 蔡羅仁男 潘學鴻 黃伯堯 賴志維 張耿嘉  
洪維珉 葉冠廷 高駿華

### 6、萬榮鄉 A

領隊:古明光 教練:韋建忠 管理:楊詩妤  
田元芝 田傑威 田傑恩 江貴祥 余俊誠 杜聖凱 林志軍 林毅平 馬正傑  
馮佳鋒

### 7、卓溪鄉 A

領隊:呂必賢 教練:田英豪 管理:彭金寶  
張俊傑 田英豪 古畢亞娜 高中正 陳布坤 金偉誠 高亞伯 高家岳 黃志偉  
田鎮華 凱蘇蘭

## 8、卓溪鄉 B

領隊:呂必賢 教練:陳順傑  
田林廣 林崇舜 高凱恩 徐孟君 蕭佳豪 黃諾梵 田孟霖 蘇宜璋 高翰  
陳強 陳順傑 田宇倫

## 9、國立東華大學 A

領隊:趙涵捷 教練:魏冠杰  
鄭宇恩 許博凱 盧陸斌 湯皓翔 楊克伍 汪辰鈺 蔡行揚 李浩然 黃泯森  
蕭祖華 姜秉勳 周子宸

## 10、國立東華大學 B

領隊:趙涵捷 教練:魏冠杰  
吳乃翔 郭旻儒 陳立杰 王齊鼎 潘睿賢 吳俊諺 蔡仁德 陳信濠 關浩賢  
許鈞程 謝庭富 李宜璋

## 11、慈濟大學 A

領隊:劉怡均 教練:張元銓 管理:王心怡  
嘎造.夷勾 周恩愷 黃國倫 莊承勳 王稔碩 李育荏 林施宇庭 馬崧鈞 吳柏炫  
謝孟鐸 白哲寧 張惟珽

## 二、社會女子組

### 1、花蓮市 A

領隊:魏嘉賢 領隊:劉晉維 教練:楊殿治 管理:黃友  
陳慧姍 鄧亦鈞 劉佩玲 李映儒 陳靜惠 吳藝文 潘宜辰 林依靜 陳翊蓮  
呂宜蓁 施家琦 田淮筑

### 2、花蓮市 B

領隊:魏嘉賢 領隊:賴柏于 教練:劉克強 管理:陳振洋  
許慈涵 余美其 鄭薇 柯閔涵 陳意晴 林恩瑜 李畹萱 石旋 郭姿好  
陳皓雯 江翊葶 曾姿惠

### 3、吉安鄉 A

領隊:游淑貞 教練:蔡沛圻  
辜瀨儀 簡婕 羅柏蓁 沈家如 林優子 邱曼婷 江芸昀 張芝琦

### 4、吉安鄉 B

領隊:游淑貞 領隊:朱錦嬌 教練:楊殿治 管理:曾鈺娟  
林育華 林好瓊 黃紫柔 簡淳安 羅佳欣 林雨潔 吳家沛 賴沛熏 李采宸  
許靜宜 張玉貞 彭杏滢

## 5、萬榮鄉 A

領隊:古明光 教練:江佳宜 管理:陽佩蓁  
田月秀 田月緣 田曉柔 田曉露 林玉香 林羽甄 林君兒 許秀娟 解偲柔  
謝夢萍

## 6、卓溪鄉 A

領隊:呂必賢 教練:黃志龍  
高傑心 唐紫馨 高雙雙 高庭婷 羅珍妮 黃芷苓 張欣雅 田佩君 高驛今  
王玉嫻 陳雅茹 余安琪

## 7、卓溪鄉 B

領隊:呂必賢 領隊:李建華 教練:田家豪 管理:黃信光  
林雅涵 余佳玲 王桂英 古金霞 李秋霞 林慧萍 古清芬 黃佳琳 武靜雯  
林恩 謝淑伶 溫淑芬

## 8、國立東華大學 A

領隊:趙涵捷 教練:陳建穎  
林翊卉 陳諱 卓雅軒 李欣玫 鄔以柔 楊詠茹 王子晨 吳芷潔 張書瑋  
游荏茲 林姿吟

## 9、國立東華大學 B

領隊:趙涵捷 教練:陳諱  
李孟芸 謝雅雯 吳依靜 饒芊濡 王薇絮 林怡秀 李芯瑜 蔡敏郁 林欣潔  
游佳臻 伍凱晴 溫柔

## 10、慈濟大學 A

領隊:劉怡均 教練:莊嘉鴻 管理:王心怡  
王姿云 譚芷琳 黃昱縷 章丞儀 劉庭安 尤子芸 張庭瑀 黃毓慧 陳伊璇  
上官琬宜 駱子萱 郭書涵

## 11、慈濟大學 B

領隊:劉怡均 教練:黃伯堯  
宋沛芸 曾麟斐 何王均 簡瑞君 陳亭云 李琬儀 顏哲 江奕臻 黃士瑜  
黃意婷

## 12、慈濟科技大學 A

領隊:羅文瑞 教練:辜靜儀 管理:黃溥翔  
柳幸好 曾柏恩 古茱茱 王書婷 林沅貞 江珊珊 林羽彤 潘怡玟 賴李倩怡  
曾好恩

### 三、高中男子組

#### 1、花蓮高中 A

領隊:古基煌 領隊:楊鵬耀 教練:楊宗樺 管理:張家宜  
林丞皓 朱濬庭 葉榮祺 陳恩融 石宗恩 陳立晨 莊祥毅 鍾丞韋 鄧文傑  
許桓齊 陳永翔 徐有璿

#### 2、花蓮高中 B

領隊:古基煌 領隊:楊鵬耀 教練:楊宗樺 管理:張家宜  
方嘉佑 王皓文 林睿紘 陳凱逸 張立泓 吳柏漢 廖信惟 吳毅誠 康晉睿  
張景堯 高雅森 康晉豪

#### 3、花蓮高工 A

領隊:黃鴻穎 教練:楊淳閔 管理:林慧珍  
蔡宗原 邱翔琮 黃庭葳 黃群硯 蘇柏言 陳宥任 楊過 徐皓暉 方璿凱  
伊吳少庭 張恩嘉 李嘉恩

#### 4、光復商工 A

領隊:陳瑞洲 領隊:李秋嫻 教練:黃安 管理:張中岳  
江宗華 鍾政祥 王世賢 王盛鎭 陳懷恩 陳濬志 潘啟鴻 田洛偉 盧俊憲  
古志鴻 王盛皇

#### 5、慈濟大學附設高中 A

領隊:李玲惠 教練:黃基肇 管理:魏雲詠  
彭梓萁 吳睿恩 徐翊庭 林祁翰 林彥均 張勝彥 金少鈞 鄭文盛 黎克剛  
鄭義勳 許子寬 李彼得

#### 6、海星中學高中部 A

領隊:陳海鵬 教練:黃建禎 管理:邱毓賢  
陳沛旭 李孟勳 黃彥霖 嘎兆.如易 汪弘儒 王瑋柏 武沂嘉 劉泓均 李書璿  
葉柏亨 林李順傑 張宇杰

### 四、高中女子組

#### 1、花蓮女中 A

領隊:詹滿福 教練:辜靜儀,蔡沛圻 管理:胡業成  
杜少筠 宋颯妤 陳凱欣 陳颯羽 陸彥縈 尤俐雯 曾郁晴 江芸昀 邱欣宜

#### 2、花蓮女中 B

領隊:詹滿福 教練:辜靜儀,蔡沛圻 管理:胡業成  
古靜璇 潘柏沅 葉家渝 呂崢芸 孫佑理 黃語婕 栢函秀 楊孟欣

### 3、慈濟大學附設高中 A

領隊:李玲惠 教練:黃巧奴 管理:魏雲詠  
林瑩瑄 石婷之 陳怡臻 曾喬郁 朱洧甄 林凱柔 蘇瑞茵 黃玟睿 林庭羽  
廖翊杉 盧冠菡

### 4、慈濟大學附設高中 B

領隊:李玲惠 教練:黃巧奴 管理:魏雲詠  
朱庭燁 楊采霏 賴家炆 陳瑋杉 蔡育玲 藍梓瑜 洪萱霓 李念蓁 張佳瑜  
林耕芯 彭心慧 程韻瑜

### 5、海星中學高中部 A

領隊:陳海鵬 教練:邱毓賢 管理:黃建禎  
陳孟荏 杜佳雯 曾思涵 陳懿婷 吳佩琦 林宸好

## 五、國中男子組

### 1、慈濟大學附設高中國中部 A

領隊:李玲惠 教練:黃基肇 管理:魏雲詠  
張博森 黃彥碩 李建豪 洪海寧 陳嗣雍 林浩鈞 李房家豪 余沛繁

### 2、玉東國中 A

領隊:林佑信 教練:楊賢智 管理:張世琴  
黃彥博 葉俞皓 曾弘宜 陳瑋浩 林桀申 廖雲忠 黃志誠

### 3、玉東國中 B

領隊:林佑信 教練:楊賢智 管理:張世琴  
林銘祥 簡劭順 陳凱恩 劉佳銘 林致葳 葉宗平 余宗曄

### 4、宜昌國中 A

領隊:陳玉明 教練:黃威元  
劉昊 高凱傑 鍾瀚宇 吳凱鈞 許立欣 高凱恩 吳家昇 袁應皓

### 5、宜昌國中 B

領隊:陳玉明  
陳許博勳 謝宗錡 高稚楷 林皓文 曾俊熙 陳紹銘 陳俊雄 黃彥熹 陶初祐

## 六、國中女子組

### 1、慈濟大學附設高中國中部 A

領隊:李玲惠 教練:魏雲詠 管理:黃巧奴  
梁祐慈 楊宛諭 陳軒語 詹家欣 王芄云 蘇宥如 紀韋安 黃家筠 林宜潔  
余宥瑢 陳玥霖 林家慧



## 2、海星中學國中部 A

領隊:陳海鵬 教練:邱毓賢

曹嘉玲 林劉之晨 林愉琿 張晨熙 李容靚 楊亞筑 黃于軒 賴品臻 高郁婷

## 3、玉東國中 A

領隊:林佑信 教練:楊賢智 管理:張世琴

黃蕪宥 杜瑋君 陳心潔 張沛慈 林秣菲 田鵬綺 林佳誼 洪雅玲 吳庭岑  
陳偉維 曾柏雅

## 4、宜昌國中 A

領隊:陳玉明 教練:陳勇光

林旻霈 王歆芄 劉思妙 張詩婕 張莘蕎 黃雨嫻 魏芸溱 吳紫好 高予安  
李紫禕 簡育庭 謝芷羚

## 七、國小女子組

### 1、吉安鄉 A

領隊:游淑貞 領隊:吳昌葦 教練:蔡沛圻 管理:劉曉燕

曾宜卉 賴恩慈 林芝芹 阮律恩 鍾潔希 姚采恩 張嘉韻 趙宥婷 張瑀軒  
趙宥煊 阮瑀玄

### 2、吉安鄉 B

領隊:游淑貞 領隊:陳慈芳 教練:李蘭欣 管理:陳美雯

李怡君 范之瑀 彭采馥 邱歆雅 潘陳咨予 陳忻妮 邱靖婷 林語瞳 洪敏瑄  
朱善鈴 高雲珮 王宇荷

### 3、卓溪鄉 A

領隊:呂必賢 領隊:陳力 教練:田林廣 管理:林以安

賴嘉郁 金凡恩 林翊淇 賴雨彤 高梅珍 伍好恩 賴雨妍 王琳萱 邱喬璿  
石邵均

### 4、卓溪鄉 B

領隊:呂必賢 領隊:余貞玉 教練:陳順傑 管理:黃姮惠

胡智心 陳詠晞 田語婕 田莉 田麥麥 陳詠芊 田恩綾

# 111 年花蓮縣全縣暨社區全民聯合運動會排球比賽名單

## 一、社會男子組（本項共 11 隊，取 4 隊）

花蓮市 A：

蔡台平 蔡志偉 林呈運 戴秉辰 李文寶 張淨哲 謝上智 蔡徐翊 林少康 吳葉龍 林煜祥 尹弘義

花蓮市 B：

曾韋易 陳正昇 紀翔升 王哲浩 許冠傑 李宇橋 林瑛才 鄭百宏 張靖平 林柏豪 林柏均 趙延育

秀林鄉 A：

張世修 當奧洛金 邱浩偉 達道尤布 譚宏達 葉念平 張世凱 余文傑 游恩福 王永輝 孫頌恩  
詹嘉升

吉安鄉 A：

賴哲昕 曾瑋群 吳嘉茗 涂昭群 陳俊傑 陳皓崧 徐柏鈞 林政賢 施宥甫 陳浩明 岳劉見珩 沈韋廷

吉安鄉 B：

葉冠廷 王叔民 潘學鴻 高駿華 張耿嘉 黃梓桐 洪維珉 黃伯堯 謝文晉 鄭永傳 賴志維 蔡羅仁男

萬榮鄉 A：

田傑威 林毅平 田傑恩 馬正傑 杜聖凱 田元芝 林志軍 江貴祥 馮佳鋒 余俊誠

卓溪鄉 A：

陳布坤 田英豪 高家岳 古畢亞娜凱蘇蘭 黃志偉 金偉誠 張俊傑 高亞伯 高中正 田鎮華

卓溪鄉 B：

田孟霖 徐孟君 陳強 蕭佳豪 陳順傑 林崇舜 蘇宜璋 高凱恩 高翰 黃諾梵 田宇倫 田林廣

國立東華大學 A：

盧陸斌 黃濃森 李浩然 湯皓翔 鄭宇恩 蔡行揚 汪辰龢 許博凱 楊克伍 姜秉勳 蕭祖華 周子宸

國立東華大學 B：

陳立杰 蔡仁德 謝庭富 陳信濠 吳乃翔 潘睿賢 郭旻儒 吳俊諺 許鈞程 李宜璋 關浩賢 王齊鼎

慈濟大學 A：

莊承勳 謝孟鐸 嘎造. 夷勾 林施宇庭 周恩愷 馬崧鈞 王稔碩 白哲寧 李育荏 張惟珽 黃國倫  
吳柏炫

## 二、社會女子組（本項共 12 隊，取 4 隊）

花蓮市 A：

林依靜 劉佩玲 潘宜辰 李映儒 陳慧姍 呂宜蓁 陳翊蓮 鄧亦鈞 吳藝文 陳靜惠 田淮筑 施家琦

花蓮市 B：

許慈涵 李畹萱 林恩瑜 陳皓雯 鄭薇 余美其 郭姿妤 石旋 江翊葶 陳意晴 柯閔涵 曾姿惠

吉安鄉 A：

簡婕 張芝琦 江芸昀 邱曼婷 林優子 辜瀨儀 沈家如 羅柏蓁

吉安鄉 B:

林好瓊 張玉貞 賴沛熏 羅佳欣 李采宸 林雨潔 彭杏滢 黃紫柔 簡淳安 許靜宜 林育華 吳家沛

萬榮鄉 A:

田月緣 許秀娟 田曉柔 解偲柔 林羽甄 田月秀 林君兒 田曉露 謝夢萍 林玉香

卓溪鄉 A:

羅珍妮 陳雅茹 唐紫馨 高傑心 田佩君 張欣雅 余安琪 高庭婷 高雙雙 王玉嫻 高驛今 黃芷苓

卓溪鄉 B:

王桂英 余佳玲 謝淑伶 林恩 古金霞 古清芬 林慧萍 林雅涵 溫淑芬 李秋霞 武靜雯 黃佳琳

國立東華大學 A:

楊詠茹 卓雅軒 李欣玫 吳芷潔 王子晨 林翊卉 陳諄 游荏茲 張書瑋 鄔以柔 林姿吟

國立東華大學 B:

饒芊濡 游佳臻 吳依靜 王薇絮 伍凱晴 蔡敏郁 溫柔 林欣潔 謝雅雯 林怡秀 李孟芸 李芯瑜

慈濟大學 A:

尤子芸 郭書涵 王姿云 張庭瑀 章丞儀 上官琬宜 劉庭安 駱子萱 譚芷琳 黃毓慧 黃昱縵 陳伊璇

慈濟大學 B:

何王均 黃士瑜 李琬儀 宋沛芸 顏哲 簡瑞君 黃意婷 陳亭云 曾麟斐 江奕臻

慈濟科技大學 A:

江珊瑚 柳幸妤 林羽彤 王書婷 曾好恩 林沅貞 曾柏恩 潘怡玟 古茱茱 賴李倩怡

### 三、高中男子組 (本項共 6 隊, 取 3 隊)

花蓮高中 A:

石宗恩 陳恩融 陳永翔 許桓齊 葉榮祺 朱濬庭 鄧文傑 鍾丞韋 林丞皓 莊祥毅 陳立晨 徐有璿

花蓮高中 B:

康晉睿 陳凱逸 張景堯 方嘉佑 廖信惟 王皓文 吳毅誠 張立泓 高雅森 吳柏漢 康晉豪 林睿紘

花蓮高工 A:

邱翔琮 徐皓暉 蔡宗原 楊過 陳宥任 李嘉恩 蘇柏言 張恩嘉 黃群硯 伊吳少庭 黃庭葳 方璿凱

光復商工 A:

王世賢 盧俊憲 王盛鑛 古志鴻 鍾政祥 潘啟鴻 江宗華 田洛偉 陳懷恩 王盛皇 陳濬志

慈濟大學附設高中 A:

張勝彥 黎克剛 許子寬 金少鈞 林祁翰 李彼得 林彥均 吳睿恩 鄭文盛 彭梓其 徐翊庭 鄭義勳

海星中學高中部 A:

劉泓均 陳沛旭 武沂嘉 王瑋柏 張宇杰 汪弘儒 林李順傑 嘎兆.如易 葉柏亨 黃彥霖 李書璿  
李孟勳

#### 四、高中女子組（本項共 5 隊，取 3 隊）

花蓮女中 A：

陸彥縈 邱欣宜 曾郁晴 陳颯羽 江芸昀 陳凱欣 宋姍姍 尤俐雯 杜少筠

花蓮女中 B：

孫佑理 栢函秀 呂崢芸 潘柏沅 黃語婕 葉家渝 楊孟欣 古靜璇

慈濟大學附設高中 A：

盧冠菡 曾喬郁 朱洧甄 林庭羽 林凱柔 林瑩瑄 廖翊杉 蘇瑞茵 石婷之 黃玟睿 陳怡臻

慈濟大學附設高中 B：

藍梓瑜 賴家鈺 程韻瑜 洪萱霓 陳瑋杉 朱庭嬋 李念蓁 張佳瑜 楊采霏 林耕芯 蔡育玲 彭心慧

海星中學高中部 A：

陳懿婷 曾思涵 杜佳雯 陳孟荏 林宸妤 吳佩琦

#### 五、國中男子組（本項共 5 隊，取 3 隊）

慈濟大學附設高中國中部 A：

黃彥碩 余沛繁 李房家豪 林浩鈞 李建豪 陳嗣雍 洪海寧 張博森

玉東國中 A：

葉俞皓 廖雲忠 黃志誠 陳瑋浩 黃彥博 林桀申 曾弘宜

玉東國中 B：

林銘祥 簡劭順 葉宗平 林致葳 陳凱恩 余宗曄 劉佳銘

宜昌國中 A：

鍾瀚宇 袁應皓 劉昊 高凱恩 吳凱鈞 吳家昇 許立欣 高凱傑

宜昌國中 B：

陶初祐 林皓文 陳許博勳 陳俊雄 謝宗錡 黃彥熹 曾俊熙 陳紹銘 高稚楷

#### 六、國中女子組（本項共 4 隊，取 2 隊）

慈濟大學附設高中國中部 A：

林宜潔 詹家欣 余宥瑢 梁祐慈 紀韋安 楊宛諭 黃家筠 王芄云 陳玥霖 蘇宥如 林家慧 陳軒語

海星中學國中部 A：

林劉之晨 賴品臻 李容靚 楊亞筑 林愉珺 高郁婷 張晨熙 曹嘉玲 黃于軒

玉東國中 A：

林秣菲 黃雅宥 田鵬綺 陳心潔 洪雅玲 吳庭岑 張沛慈 曾柏雅 林佳誼 杜瑋君 陳偉維

宜昌國中 A：

謝芷羚 張詩婕 簡育庭 張莘蕎 李紫禕 劉思妙 吳紫妤 高予安 林旻霏 黃雨嫻 王歆芄 魏芸溱

## 七、國小女子組（本項共 4 隊，取 2 隊）

吉安鄉 A：

曾宜卉 趙宥婷 鍾潔希 阮瑀玄 賴恩慈 姚采恩 林芝芹 張瑀軒 阮律恩 趙宥煊 張嘉韻

吉安鄉 B：

林語瞳 王宇荷 彭采馥 陳忻妮 洪敏瑄 李怡君 邱靖婷 邱歆雅 朱善鈴 高雲珮 潘陳咨予 范之瑀

卓溪鄉 A：

賴嘉郁 賴雨妍 賴雨彤 石邵均 高梅珍 金凡恩 王琳萱 林翊淇 邱喬璿 伍妤恩

卓溪鄉 B：

田麥麥 陳詠芊 田語婕 田莉 胡智心 田恩綾 陳詠晞

# 111 年花蓮縣全縣運動會排球錦標賽分組表



時間：111 年 11 月 5~7 日

場地：

甲：花蓮縣德興體育館(花蓮小巨蛋)

乙：東華大學創新研究園區 4F(前美崙校區)

丙：東華大學創新研究園區 4F(前美崙校區)

一、社會男子組（共 11 隊分三組，預賽 A、B、C 組各取 2 隊，共計 6 隊進入決賽，決賽取四名）

## 預賽

### A 組

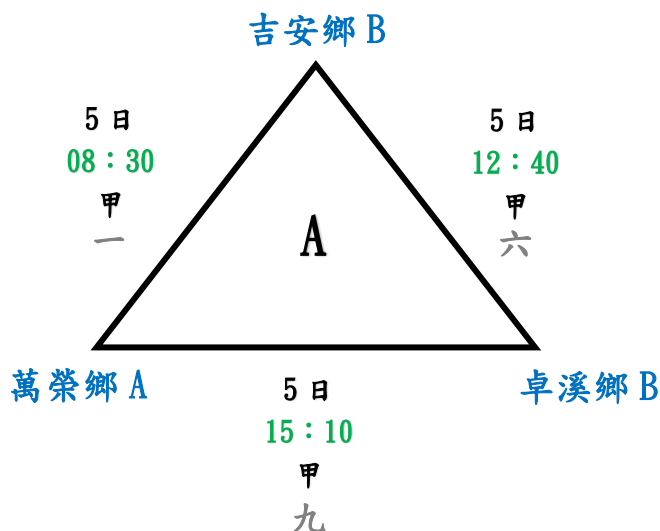

### B 組

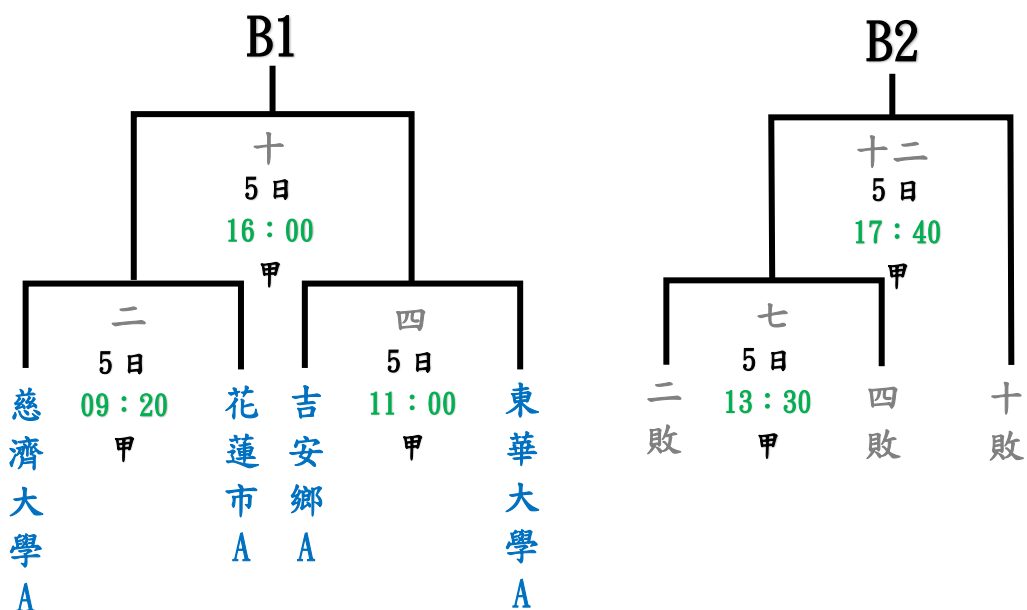

C 組

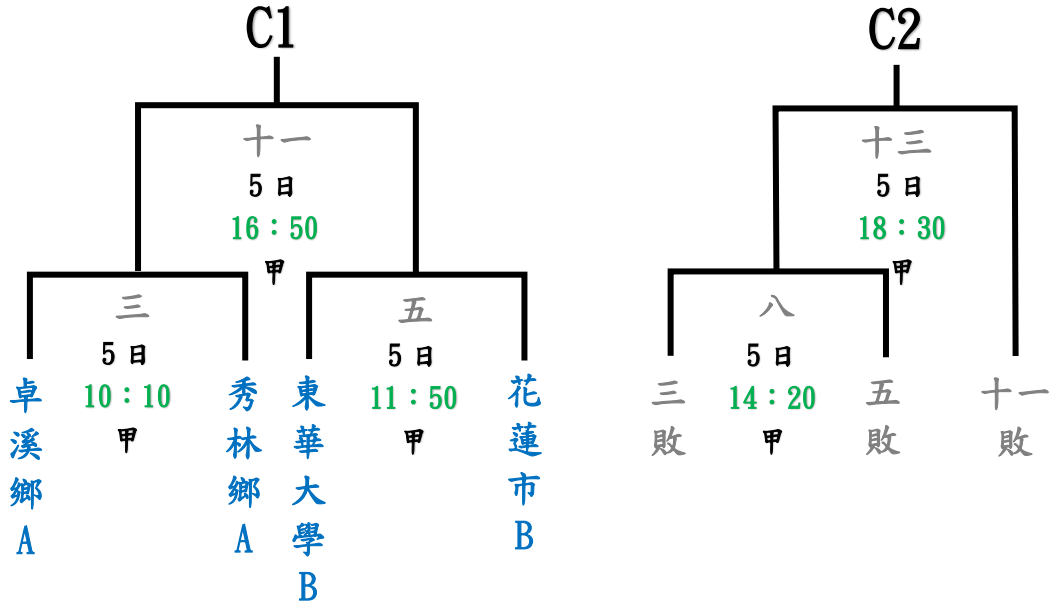

決賽

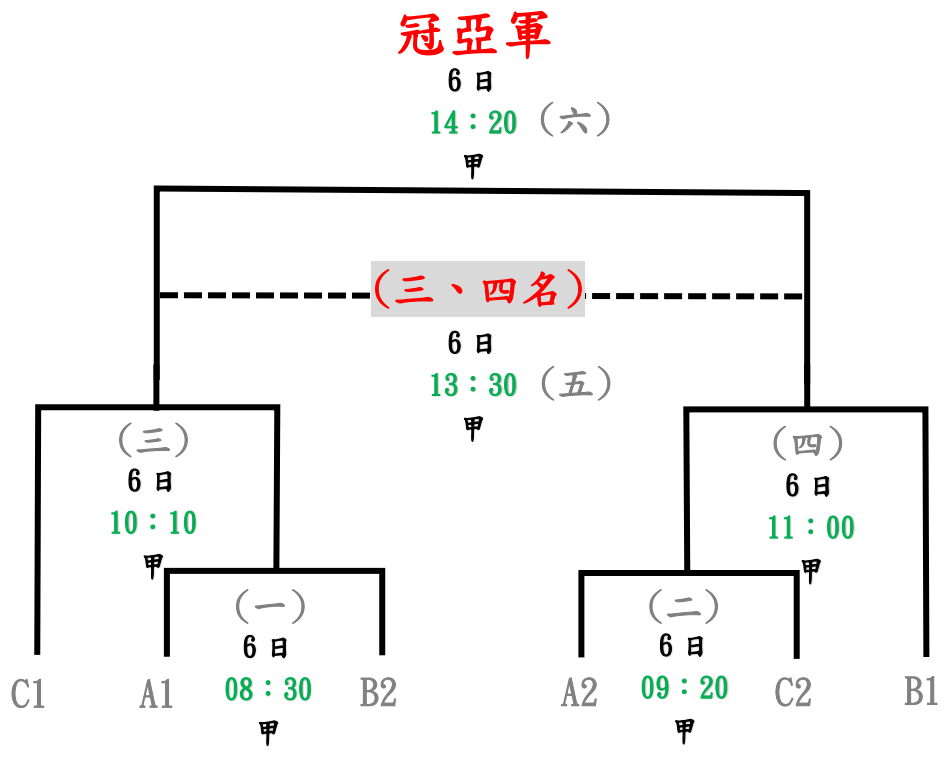

二、社會女子組（共 12 隊分三組，預賽 A、B、C 組各取 2 隊，共計 6 隊進入決賽，決賽取四名）

**預賽**

**A 組**

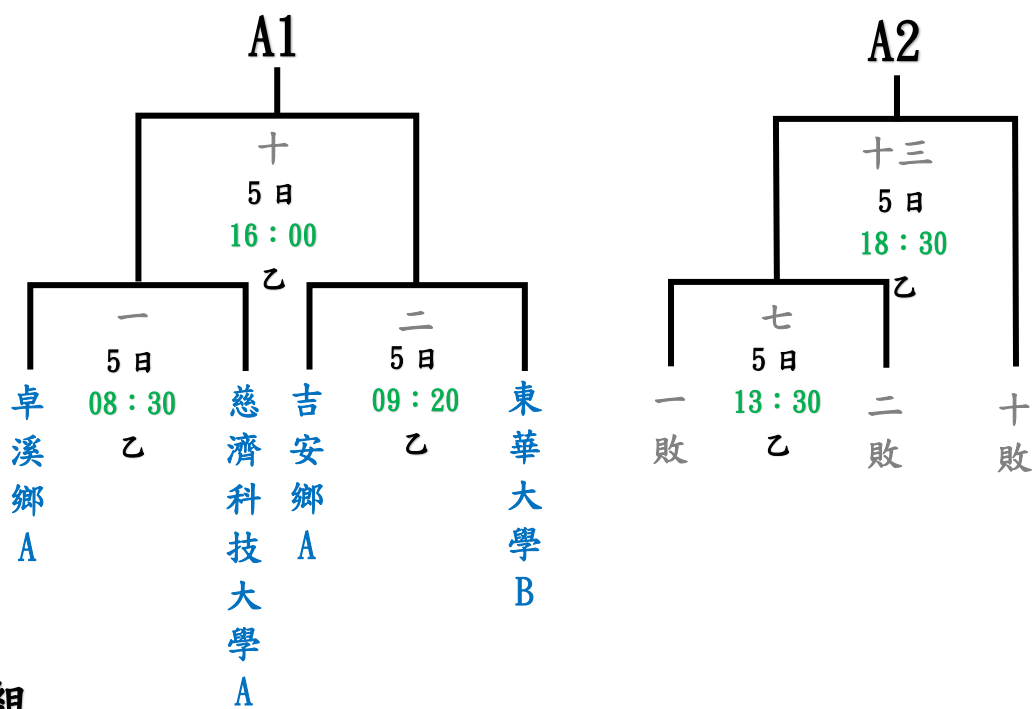

**B 組**

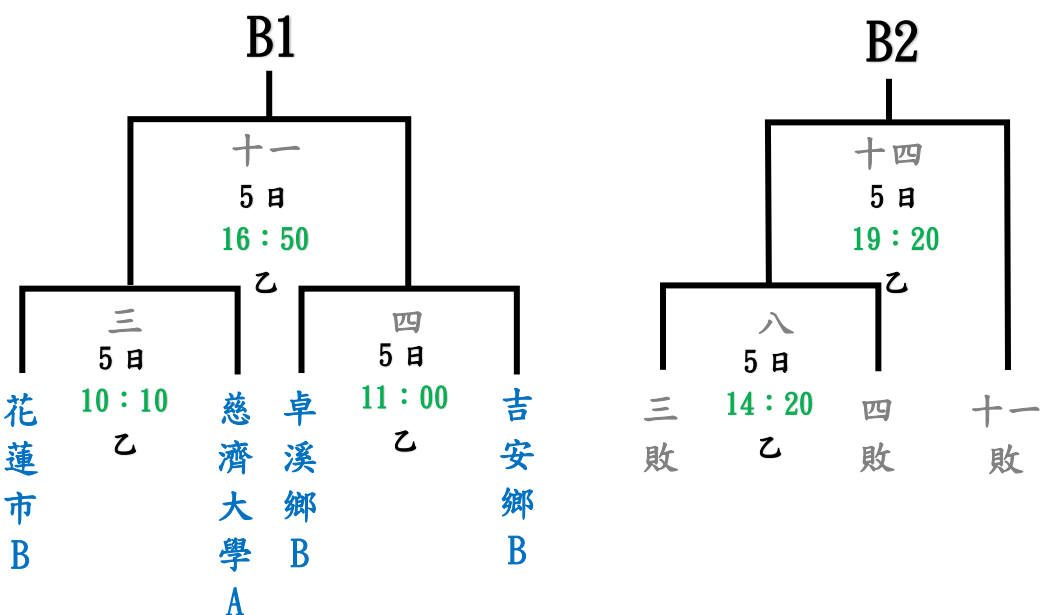



C組

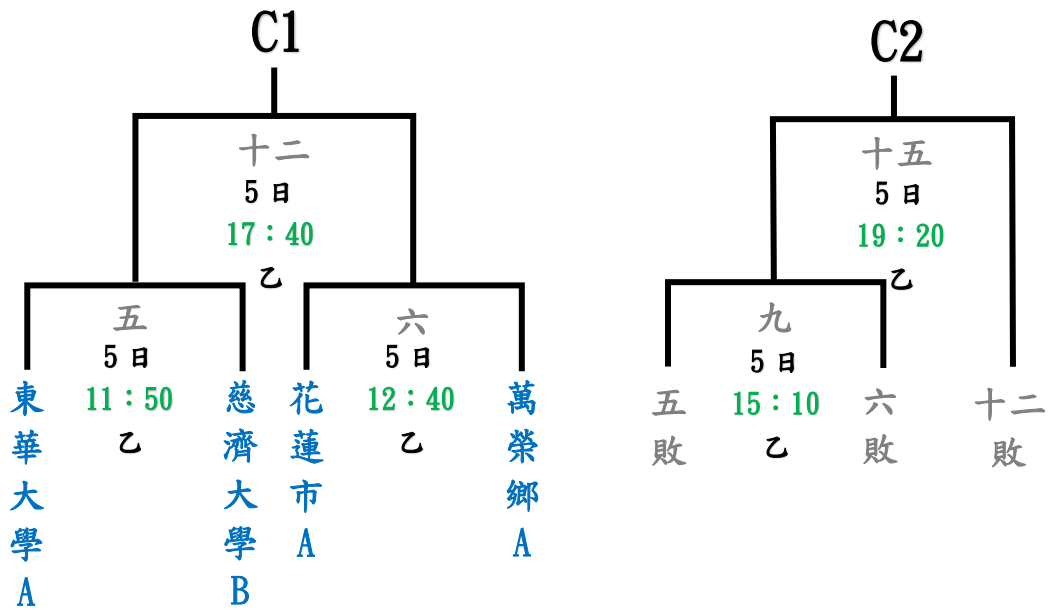

決賽

冠亞軍

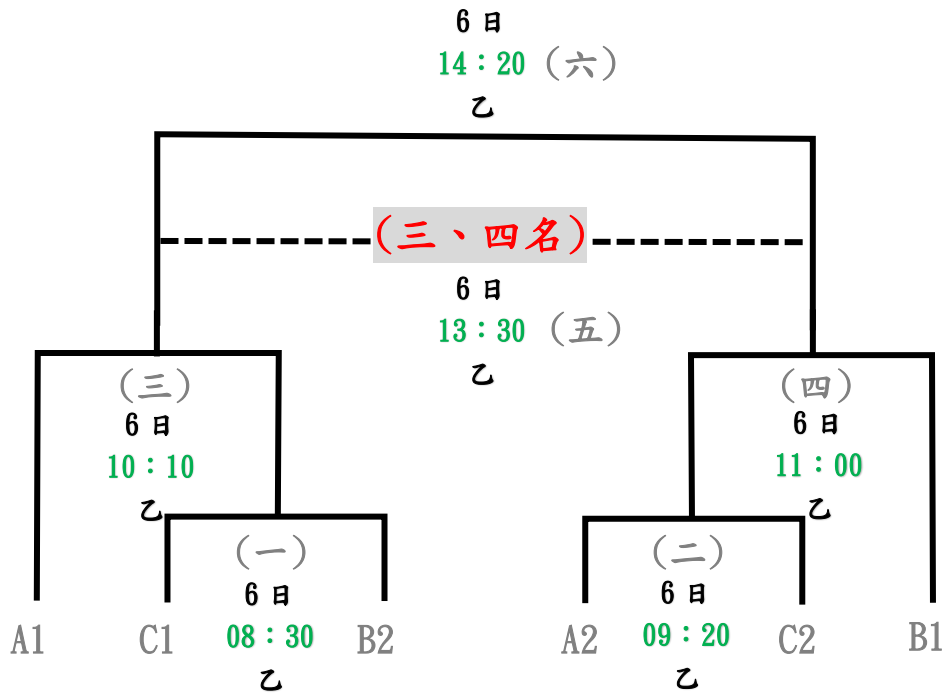

三、高中男子組（共 6 隊分兩組，預賽 A、B 組各取 2 隊，共計 4 隊進入決賽，決賽取三名）

**預賽**

**A 組**

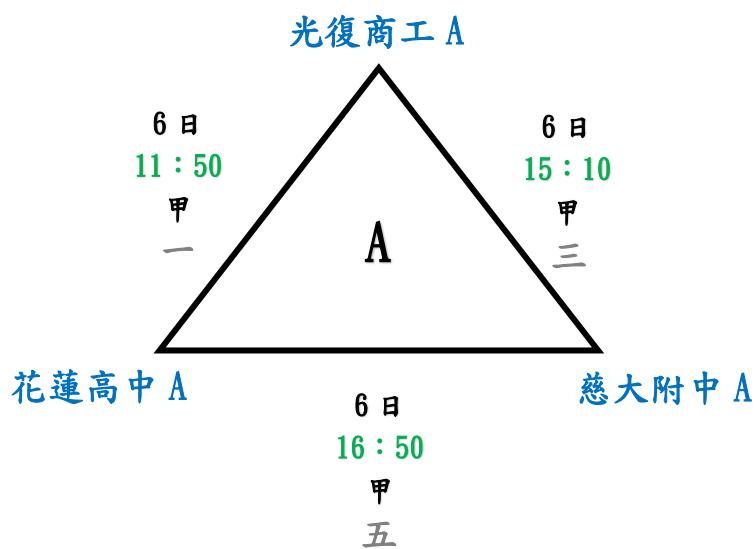

**B 組**

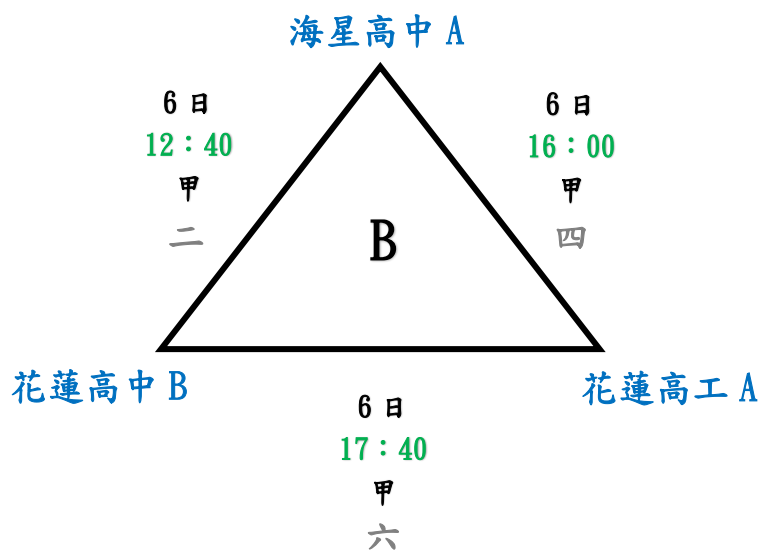

# 決賽

## 冠亞軍

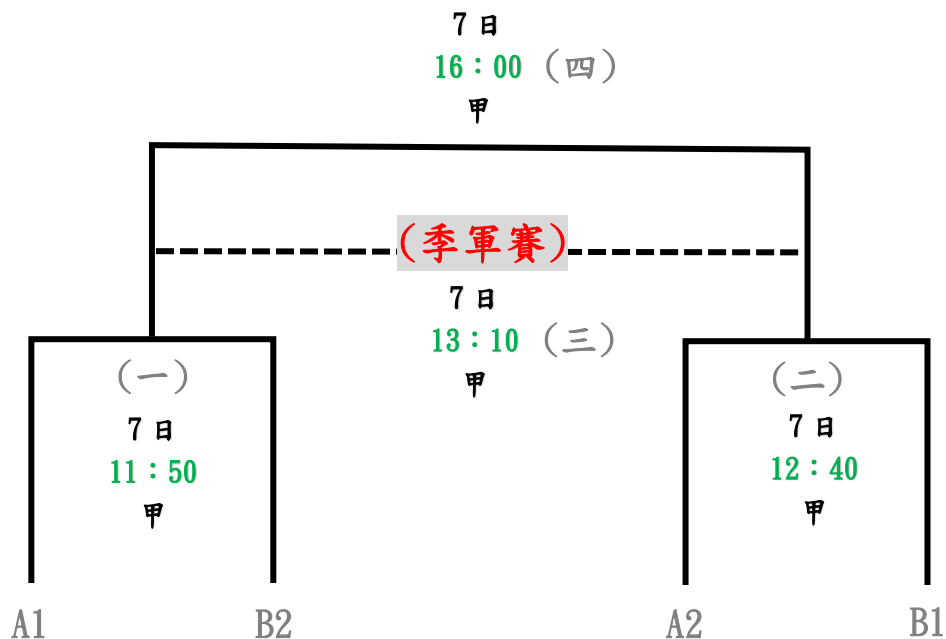

四、高中女子組 (共 5 隊，採循環賽，積分取前三名)

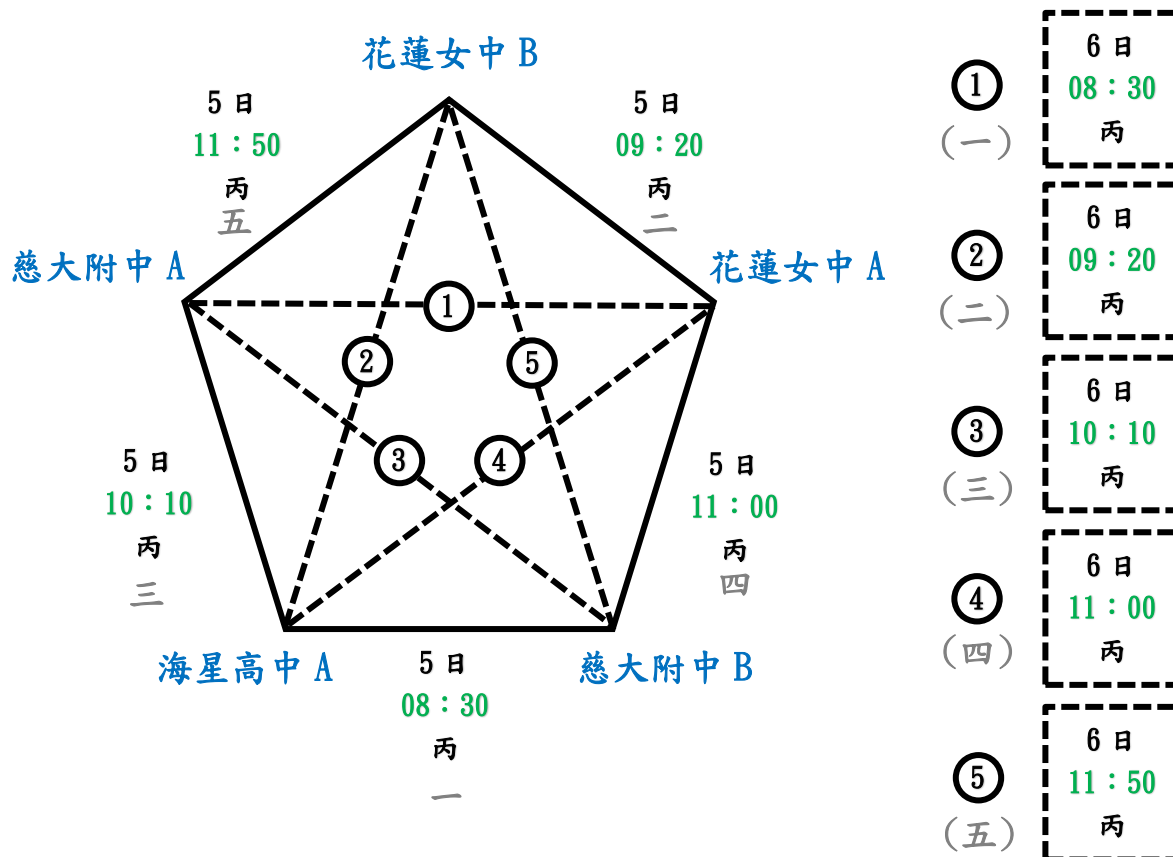

五、國中男子組（共 5 隊，採循環賽，積分取前三名）

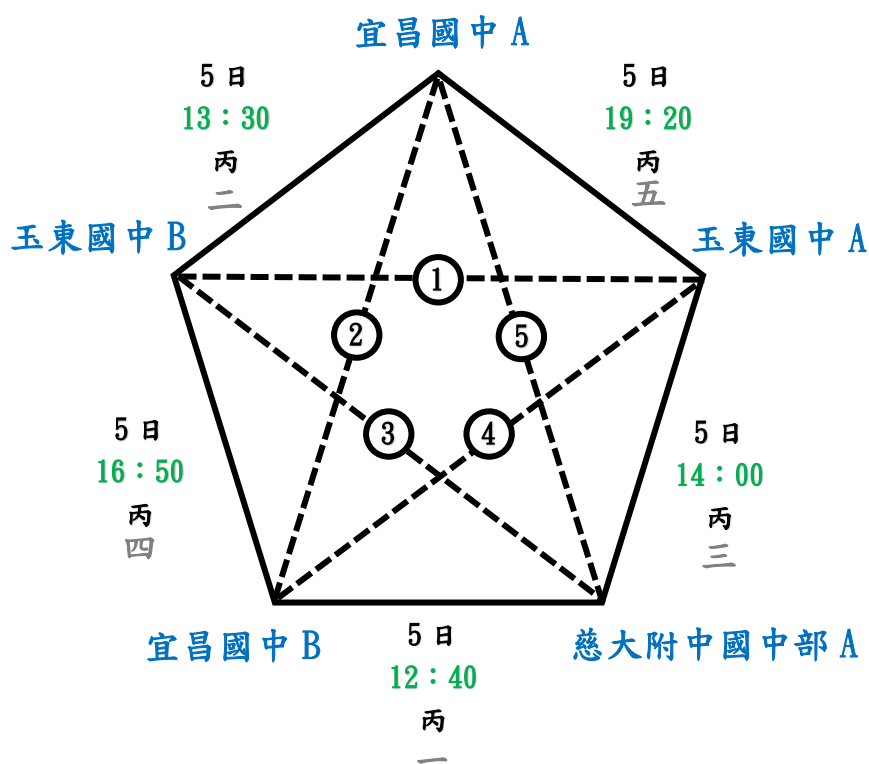

- ① (一) 6日 11:50 乙
- ② (二) 6日 12:40 乙
- ③ (三) 6日 15:10 乙
- ④ (四) 6日 16:00 乙
- ⑤ (五) 6日 16:50 乙

六、國中女子組（共 4 隊，採循環賽，積分取前兩名）

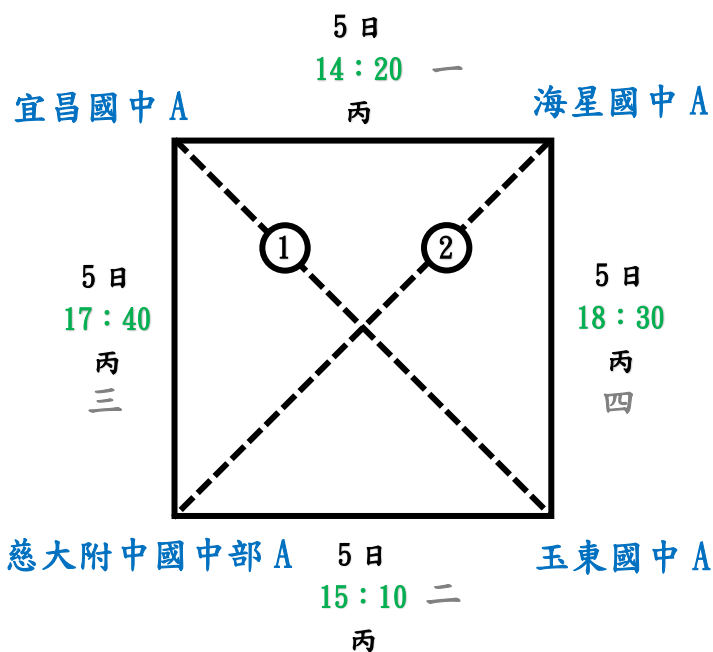

- ① (一) 6日 14:20 丙
- ② (二) 6日 15:10 丙

七、國小女子組（共 4 隊，採循環賽，積分取前兩名）

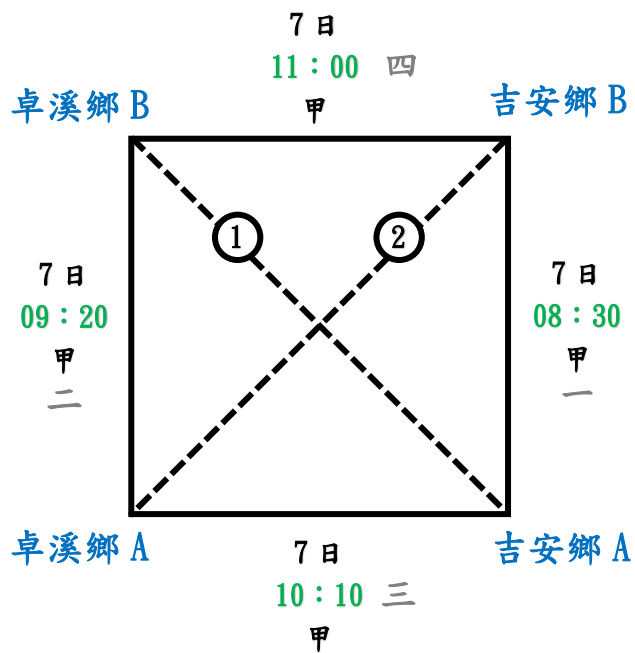

①  
(一)

7 日  
13:30  
甲

②  
(二)

7 日  
14:20  
甲

# 111年花蓮縣全縣運動會排球錦標賽賽程表

場地	甲			乙			丙		
	組別	時間		組別	時間		組別	時間	
日期	場次	比賽單位		場次	比賽單位		場次	比賽單位	
十一月五日	社男	08:30		社女	08:30		高女	08:30	
	一	吉安鄉B	: 萬榮鄉A	一	卓溪鄉A	: 慈濟科技大學A	一	海星高中A	: 慈大附中B
	社男	09:20		社女	09:20		高女	09:20	
	二	慈濟大學A	: 花蓮市A	二	吉安鄉A	: 東華大學B	二	花蓮女中A	: 花蓮女中B
	社男	10:10		社女	10:10		高女	10:10	
	三	卓溪鄉A	: 秀林鄉A	三	花蓮市B	: 慈濟大學A	三	慈大附中A	: 海星高中A
	社男	11:00		社女	11:00		高女	11:00	
	四	吉安鄉A	: 東華大學A	四	卓溪鄉B	: 吉安鄉B	四	花蓮女中A	: 慈大附中B
	社男	11:50		社女	11:50		高女	11:50	
	五	東華大學B	: 花蓮市B	五	東華大學A	: 慈濟大學B	五	花蓮女中B	: 慈大附中A
	社男	12:40		社女	12:40		國男	12:40	
	六	吉安鄉B	: 卓溪鄉B	六	花蓮市A	: 萬榮鄉A	一	宜昌國中B	: 慈大附中國中部A
	社男	13:30		社女	13:30		國男	13:30	
	七	二敗	: 四敗	七	一敗	: 二敗	二	宜昌國中A	: 玉東國中B
	社男	14:20		社女	14:20		國女	14:20	
八	三敗	: 五敗	八	三敗	: 四敗	一	宜昌國中A	: 海星國中A	
社男	15:10		社女	15:10		國女	15:10		
九	萬榮鄉A	: 卓溪鄉B	九	五敗	: 六敗	二	慈大附中國中部A	: 玉東國中A	
社男	16:00		社女	16:00		國男	16:00		
十	二勝	: 四勝	十	一勝	: 二勝	三	玉東國中A	: 慈大附中國中部A	
社男	16:50		社女	16:50		國男	16:50		
十一	三勝	: 五勝	十一	三勝	: 四勝	四	玉東國中B	: 宜昌國中B	
社男	17:40		社女	17:40		國女	17:40		
十二	七勝	: 十敗	十二	五勝	: 六勝	三	宜昌國中A	: 慈大附中國中部A	
社男	18:30		社女	18:30		國女	18:30		
十三	八勝	: 十一敗	十三	七勝	: 十敗	四	海星國中A	: 玉東國中A	
			社女	19:20		國男	19:20		
			十四	八勝	: 十一敗	五	宜昌國中A	: 玉東國中A	
			社女	20:10					
			十五	九勝	: 十二敗				







## 中華民國 111 年花蓮縣全縣暨社區全民聯合運動會網球技術手冊

壹、網球運動組織：

一、中華民國網球協會：

理事長：劉啟帆

秘書長：王凌華

電話：02-27720298

傳真：02-27711696

地址：台北市中山區朱崙街 20 號 7 樓 705 室

二、花蓮縣體育會網球委員會：

主委：麥彥彬

總幹事：陳鏡元

電話：0937166910

傳真：03-8569122

會址：花蓮縣吉安鄉明仁三街 27 號

貳、競賽資訊：

一、競賽日期：

(一) 社高組：111 年 11 月 12 日 (星期六) 1 天。

(二) 國中組：111 年 11 月 11 日 (星期五) 1 天。

(三) 國小組：111 年 11 月 10 日 (星期四) 1 天

二、競賽地點：縣立網球場。

三、單位報到及會議：

(一) 社高組：111 年 11 月 12 日 (星期六) 上午 8 時 00 分在花蓮縣立網球場辦理報到手續、領取有關資料及比賽開始，當日賽完為止 (不另函通知)。

(二) 國中組：111 年 11 月 11 日 (星期五) 上午 8 時 00 分在花蓮縣立網球場辦理報到手續、領取有關資料及比賽開始，當日賽完為止 (不另函通知)。

(三) 國小組：111 年 11 月 10 日 (星期四) 上午 8 時 00 分在花蓮縣立網球場辦理報到手續、領取有關資料及比賽開始，當日賽完為止 (不另函通知)。

四、競賽組別：皆為團體賽

(一) 社高男子組：以鄉鎮市及高中職、大專學校為單位。

(二) 社高女子組：以鄉鎮市及高中職、大專學校為單位。

(三) 國中男生組：以學校為單位。

(四) 國中女生組：以學校為單位。

(五) 國小男生組：以鄉鎮市為單位。

(六) 國小女生組：以鄉鎮市為單位。

五、參賽資格：社高組每單位每組限參加 2 隊、國中組每單位每組限參加 2 隊、國小組每單位每組限參加 2 隊。

六、報名人數：團體賽註冊選手每限上限 8 人、下限 6 人 (男生組報名人數不足時，得報名女生遞補，惟女生報名人數以 2 人為限)。

七、比賽地點：縣立網球場。

八、比賽規則：採用 2022 年中華網協審定之最新網球規則及球員行為準則。

九、比賽制度：視報名隊數多寡而定，報名隊數未達 4 隊組別，取消該組比賽。

十、比賽細則：

(一) 每點採 1 盤 6 局制，每盤 6 平時，採 Tie-Break 搶 7 決勝局制。

(二) 國中小組採用 No-let service 即是發球觸網後，球進入發球有效區。

(三) 國中小組雙打每局採 NO/AD 制。

(四) 出場順序：

1. 國中小組採單、雙、單 3 點團體賽制，前 2 點不得排空點，否則視同全隊失格，並停止該隊後續之比賽，所有賽完之成績皆不予計算。

2. 社高組採 3 點雙打團體賽制，前 2 點不得排空點，否則視全隊失格，並停止該隊後續之比賽，所有賽完之成績皆不予計算。

3. 女生跨組報名參加男生組，其單場下場總點數以 1 點為限。

(四) 各項目比賽出賽前運動員應提出選手證查核身份(國中小之學生選手證無法以學生證代替)，如查驗逾時 10 分鐘未能提出運動員證者，團體賽視同空點。

(五) 因賽程之需要，大會有權變更賽程或要求 2 點以上同時舉行。

(六) 為免冒名頂替，各組球員出賽時，務請須備選手身分證明以備查驗，查驗時 10 分鐘內提不出者以失格論(經判失格如同排空點論處)。

(七) 國高中組，轉學球員須轉入滿一年後方可代表該校，如查驗未滿一年取消該隊伍比賽資格。

十一、比賽用球：2022 年中華網協指定用球 YONEX TB TR3。

十二、所有比賽，大會均設主審 1 人擔任裁判。

十三、附則：

(一) 活動期間所有職隊員應自行保險及健康檢查，確認適合參與活動；若有因隱瞞個人健康情況致意外發生時，應自負一切相關責任。

(二) 參賽隊職員於比賽期間由主辦單位統一辦理場地責任意外責任保險。

(三) 為保障選手安全與權益，建請各參賽單位自行為所屬隊職員投保意外保險或採行其他相關適當措施。

參、管理資訊：

一、競賽管理：在本縣縣運籌備委員會指導下，由花蓮縣體育會網球委員會負責網球競賽各項技術工作。

二、技術人員：

(一) 裁判人員：裁判長及裁判員由本縣體育會網球委員會商請聘請及聘任。

(二) 審判委員：審判委員共 3 人，召集人及審判委員由本縣體育會網球委員會遴派。

三、獎勵：依據競賽總則第 11 條之規定辦理。

四、申訴：依據競賽總則第 14 條之規定辦理。

五、罰則：依據競賽總則第 16 條之規定辦理。

# 111 年花蓮縣全縣暨社區全民聯合運動會網球隊職員名單

共 13 個單位，總計 331 位隊職員

## 一、社高男子組

### 1、花蓮市 A

領隊:魏嘉賢,邱忠信 教練:鍾安太 管理:周荻棉  
黃英俊 徐晨揚 楊童遠 蔡志堅 王瑞璋 許俊傑 黃建榮 洪維孝

### 2、花蓮市 B

領隊:魏嘉賢,江宗翰 教練:楊子漢 管理:陳正倫  
董少鈞 張威克 戴文堂 劉江華 黎俊甫 廖海峯 陳登璿 陳登堯

### 3、吉安鄉 A

領隊:游淑貞 教練:鄭書宇 管理:莊佳諺  
龐乃壬 宋韋成 林瑋 許宇辰 陳鏡元 廖睿傑 柳丞浩 李品逸

### 4、吉安鄉 B

領隊:游淑貞 教練:陳建宏 管理:何易宸  
蕭秉達 林忠杰 張運榕 李諗逸 簡義 林和翰 朱柏安 詹俊翔

### 5、壽豐鄉 A

領隊:劉耀宗,蔡志強 教練:李誌棋 管理:戴世珏  
郭宗達 吳明泰 伍齊 彭譯德 陳文岳 鍾富源 黃遠正 徐資凱

### 6、玉里鎮 A

領隊:江東成 教練:盧雲亮 管理:吳芊霈  
林永裕 李忠憲 楊賢智 張逸山 陳卿志 曾宏程 陳宥翰 楊鳳祺

### 7、玉里鎮 B

領隊:江東成 教練:張萬喜 管理:林佳靜  
余俊澄 余東亮 邱筠庭 邱金川 許家榮 曾輝益 盧雲亮 莊曜境

### 8、國立東華大學 A

領隊:趙涵捷 教練:賴穎聖 管理:連睿詮  
余梓騫 吳伯龍 林偉俊 林星 陳以揚 許文豪 李光翊 李嘉晉

### 9、慈濟大學 A

領隊:劉怡均 教練:陳建程 管理:溫蕙甄  
張儷馨 蔡雨辰 林群鎮 豐毓柏 賴冠廷 張重之

## 10、慈濟大學 B

領隊:劉怡均 教練:陳建程 管理:溫蕙甄  
蘇信維 王浦全 簡禾原 蘇苜苳 陳可欣 陳建程 羅澤祺

## 11、花蓮高中 A

領隊:楊鵬耀 教練:陳建宏 管理:黃陞中  
潘立軒 葉佳偉 呂采潔 田濬璋 陳建宏 方宏愷 黃陞中 呂李欽翔

## 二、社高女子組

### 1、花蓮市 A

領隊:魏嘉賢, 溫陽明 教練:周文彥 管理:黃筠惠  
管秋月 黃馨瑤 王淑華 曾乃娟 林雅婷 王一芳 李韋伶 詹美枝

### 2、慈濟大學 A

領隊:劉怡均 教練:陳建程 管理:溫蕙甄  
陳品怡 賴珍苓 王苡安 黃瑜貞 呂詩葶 江芷涵 簡琬庭

### 3、慈濟大學 B

領隊:劉怡均 教練:陳建程 管理:溫蕙甄  
張禎云 李可欣 郭颯均 翁意芳 黃壹珊 邱梓涵 王玠柔

## 三、國中男子組

### 1、玉里國中 A

領隊:余采玲 教練:曾宏程  
彭楷程 曾千祐 康庭睿 許承恩 許舒涵 林子芳 林貝恩

### 2、玉里國中 B

領隊:余采玲 教練:曾宏程  
周暉國 劉耕紘 陸秉辰 王璿睿

### 3、美崙國中 A

領隊:孫台育 教練:鍾安太 管理:孫乙介  
連睿馳 吳葉康太 陳宥嘉 林呈宥 田晉安 張岳霖

### 4、國風國中 A

領隊:劉文彥 教練:李冠穎 管理:黃友伶  
柯辰浩 楊豐源 謝樂恩 林承漢 鄭秉宜 蔡旻劭 洪以曦

### 5、國風國中 B

領隊:劉文彥 教練:孟憲國 管理:黃友伶  
江宥漣 陳治衡 江勁諺 陳芊燁 李冠穎 陳筠潔

## 6、宜昌國中 A

領隊:陳玉明 教練:龐乃壬 管理:李坤城

黃品堯 王柏鈞 胡俊祥 高宇衡 陳子恒 陳鄭文惠 禮在, 笛布斯

## 7、宜昌國中 B

領隊:陳玉明 教練:龐乃壬 管理:李坤城

詹心禾 黃訢容 駱錦華 蔣昕好 葉沁恩

## 四、國小男子組

### 1、花蓮市 A

領隊:魏嘉賢, 干仁賢 教練:孟憲國 管理:陳郁涵

高晟祐 吳宇騰 陳宥銜 王柏悛 陳蒔 汨沐, 煜嘎 陳奕帆 廖哲葳

### 2、花蓮市 B

領隊: 魏嘉賢, 陳俊仁, 羅玆玢, 吳惠貞 教練: 梁哲璋, 黃琇瑩 管理: 莊靜宜

王靖文 林寬祐 曾翎帆 曾翎菲 童于真 周奇逸 易宥廷 陳泓睿

### 3、吉安鄉 A

領隊:游淑貞, 吳昌葦 教練:蕭秉達 管理:李采綾

林理瑛 葉沁祐 羅崧豪 廖峰誼 池品樺 游曜誠 李祐睿 池信翰

### 4、吉安鄉 B

教練:游淑貞, 廖睿傑

劉平 高稚軒 徐恩愷 李柏毅 李恩宇 張硯澤 張俊浩 張恩睿

### 5、玉里鎮 A

領隊:江東成 教練:曾宏程 管理:黃世華

林欣成 張胤唯 邱諳 賴品祐 邱喆 王星順 葉丞恩 彭書誠

### 6、玉里鎮 B

領隊:江東成 教練:張逸山 管理:姜湘蘭

洪宇祥 黃彥叡 吳柏樺 呂祉霖 黃禾寓 賴品宏 江進輝 陳諭儒

### 7、富里鄉 A

領隊:陳榮聰 教練:張芸淇, 陳彥光 管理:侯明好

黃柏皓 林義翔 方偉恩 王宇文 林義堯 林義淵 鍾明宏 葉佳揚

## 五、國小女子組

### 1、花蓮市 A

領隊: 魏嘉賢, 干仁賢 教練: 孟憲國 管理: 陳郁涵

何葦平 邱維玲 吳采妍 吳羽珰 廖芮晨



# 111 年花蓮縣全縣暨社區全民聯合運動會網球比賽名單

## 一、社高男子組

### 1、團體賽（本項共 11 隊，取 4 隊）

花蓮市 A：洪維孝 王瑞璋 許俊傑 楊童遠 黃建榮 徐晨揚 黃英俊 蔡志堅  
花蓮市 B：劉江華 黎俊甫 董少鈞 陳登堯 張威克 廖海峯 戴文堂 陳登璿  
吉安鄉 A：龐乃壬 柳丞浩 許宇辰 陳鏡元 宋韋成 李品逸 林瑋 廖睿傑  
吉安鄉 B：林和翰 蕭秉達 朱柏安 李諗逸 簡義 林忠杰 詹俊翔 張運榕  
壽豐鄉 A：郭宗達 黃遠正 吳明泰 徐資凱 陳文岳 鍾富源 伍齊 彭譯德  
玉里鎮 A：曾宏程 楊賢智 陳宥翰 楊鳳祺 林永裕 張逸山 陳卿志 李忠憲  
玉里鎮 B：許家榮 莊曜境 余俊澄 余東亮 曾輝益 邱筠庭 盧雲亮 邱金川  
國立東華大學 A：陳以揚 林星 林偉俊 吳伯龍 李嘉晉 余梓騫 李光翊 許文豪  
慈濟大學 A：豐毓柏 張重之 林群鎮 蔡雨辰 張儷馨 賴冠廷  
慈濟大學 B：陳可欣 王浦全 陳建程 蘇信維 蘇苜茨 簡禾原 羅澤祺  
花蓮高中 A：田濬瑋 潘立軒 黃陞中 葉佳偉 呂李欽翔 陳建宏 方宏愷 呂采潔

## 二、社高女子組

### 1、團體賽（本項共 3 隊，取 1 隊）

花蓮市 A：王淑華 黃馨琮 管秋月 李韋伶 王一芳 詹美枝 林雅婷 曾乃娟  
慈濟大學 A：陳品怡 簡琬庭 賴珍苓 呂詩葶 江芷涵 王苡安 黃瑜貞  
慈濟大學 B：郭嫻均 李可欣 張禎云 王玠柔 邱梓涵 黃壹珊 翁意芳

## 三、國中男子組

### 1、團體賽（本項共 7 隊，取 3 隊）

玉里國中 A：曾千祐 康庭睿 林于芳 彭楷程 林貝恩 許承恩 許舒涵  
玉里國中 B：劉耕紘 陸秉辰 周暉國 王璿睿  
美崙國中 A：林呈宥 陳宥嘉 吳葉康太 連睿馳 張岳霖 田晉安  
國風國中 A：鄭秉宜 楊豐源 柯辰浩 林承漢 謝樂恩 洪以曦 蔡旻劭  
國風國中 B：陳筠潔 李冠穎 陳治衡 江宥漣 陳芊燁 江勁諺  
宜昌國中 A：王柏鈞 禮在. 笛布斯 陳子恒 高宇衡 黃品堯 胡俊祥 陳鄭文惠  
宜昌國中 B：駱錦華 黃訢容 葉沁恩 蔣昕好 詹心禾

## 四、國小男子組

### 1、團體賽（本項共 7 隊，取 3 隊）

花蓮市 A：高晟祐 陳奕帆 汨沐. 煜嘎 陳宥銜 吳宇騰 廖哲葳 陳蒔 王柏惇  
花蓮市 B：曾翎帆 林寬祐 陳泓睿 童于真 曾翎菲 王靖文 易宥廷 周奇逸  
吉安鄉 A：游曜誠 羅崧豪 葉沁祐 池信翰 池品樺 廖峰誼 林瑄瑛 李祐睿  
吉安鄉 B：高雅軒 張恩睿 李恩宇 李柏毅 劉平 張俊浩 張硯澤 徐恩愷

玉里鎮A：林欣成 葉丞恩 王星順 邱詒 張胤唯 彭書誠 邱喆 賴品祐  
玉里鎮B：陳諭儒 黃禾寓 呂祉霖 洪宇祥 江進輝 賴品宏 吳柏樺 黃彥叡  
富里鄉A：林義翔 鍾明宏 葉佳揚 林義堯 方偉恩 林義淵 王宇文 黃柏皓

## 五、國小女子組

### 1、團體賽（本項共 4 隊，取 2 隊）

花蓮市A：吳采妍 廖芮晨 何葦平 吳羽珵 邱維玲  
吉安鄉A：陳恩喆 李祐萱 駱瑾雯 史薇亞 葉芯瑜 羅御方  
吉安鄉B：珊妮·坎普丹 李芯榆 鄭羽岑 吳茗明 高梅意 劉瑀昕 李恩曦 孫家晴  
玉里鎮A：吳沛珈 林語恩 彭羽馨 林芝仔 程羿慈 林莉恩 黃盈蓁



# 111 年花蓮縣全縣暨社區全民聯合運動會

## 賽程圖

比賽時間	比賽場地	組別	裁判長
111.11.12	縣立網球場	社高男子組	王建富

110 冠軍(吉安鄉 A)

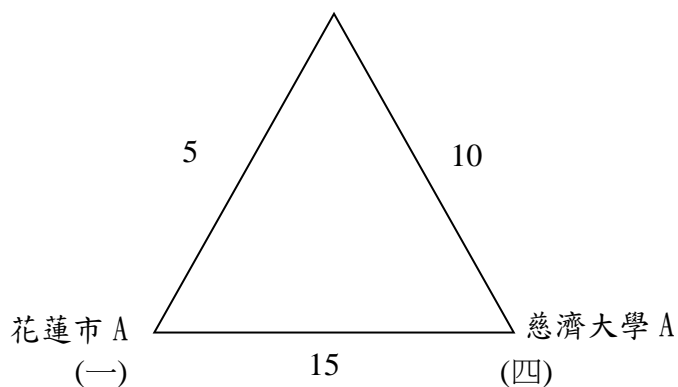

110 亞軍(吉安鄉 B) (五)

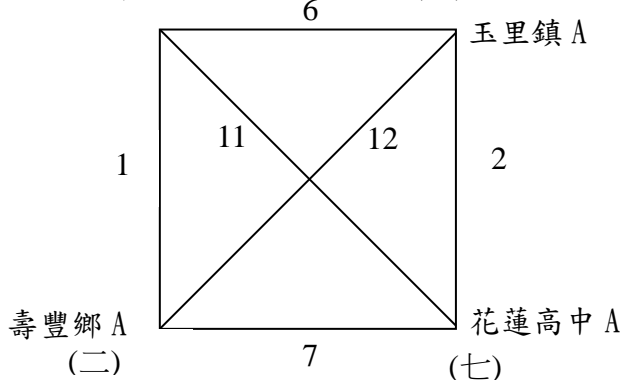

110 季軍(東華大學 A) (三)

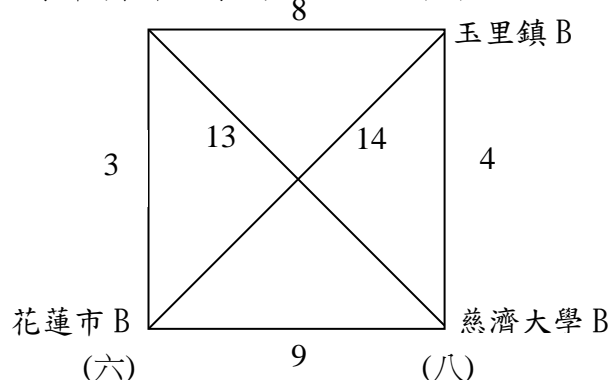

冠軍

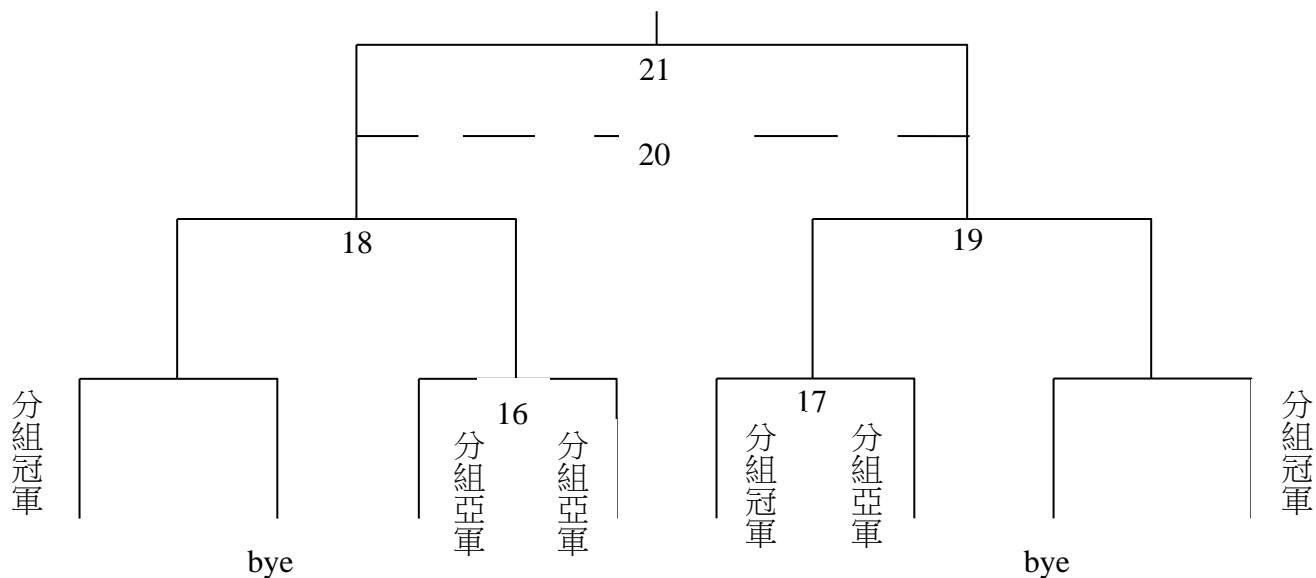

# 111 年花蓮縣全縣暨社區全民聯合運動會

## 賽程圖

比賽時間	比賽場地	組別	裁判長
111.11.12	縣立網球場	社高女子組	王建富

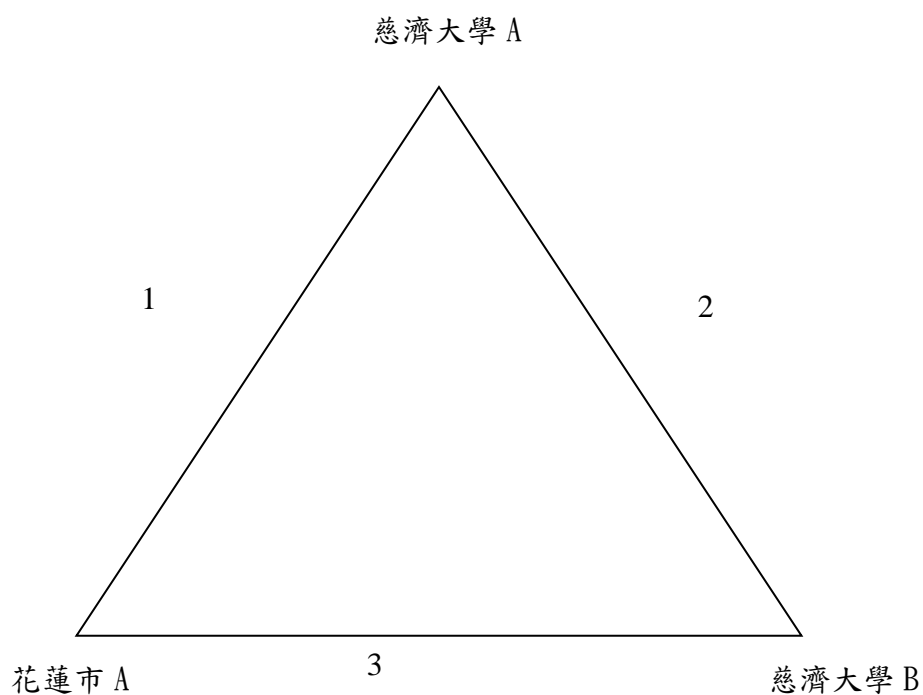

冠軍：

亞軍：

# 111 年花蓮縣全縣暨社區全民聯合運動會

## 賽程圖

比賽時間	比賽場地	組別	裁判長
111.11.11	縣立網球場	國中男子組	王建富

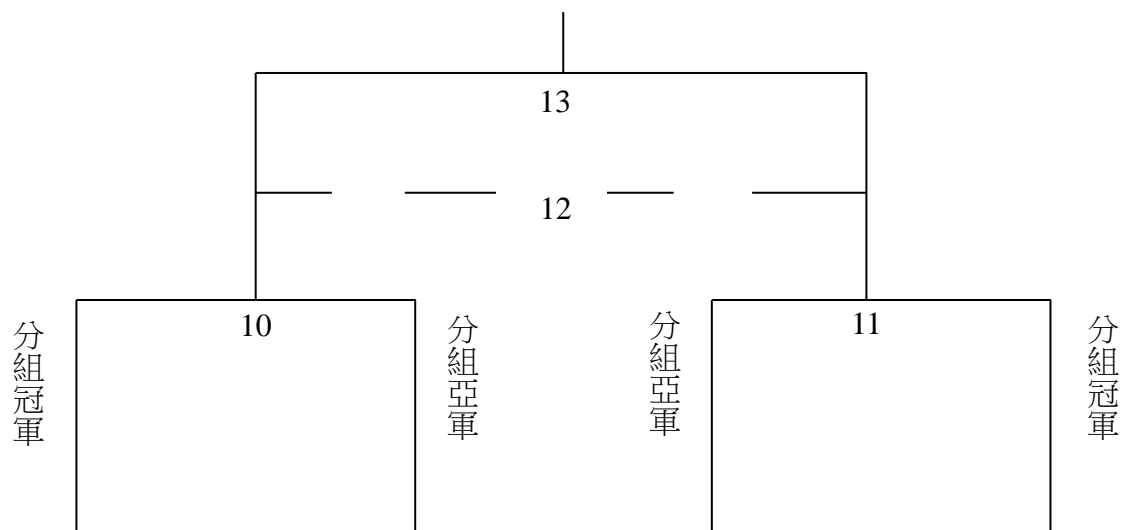
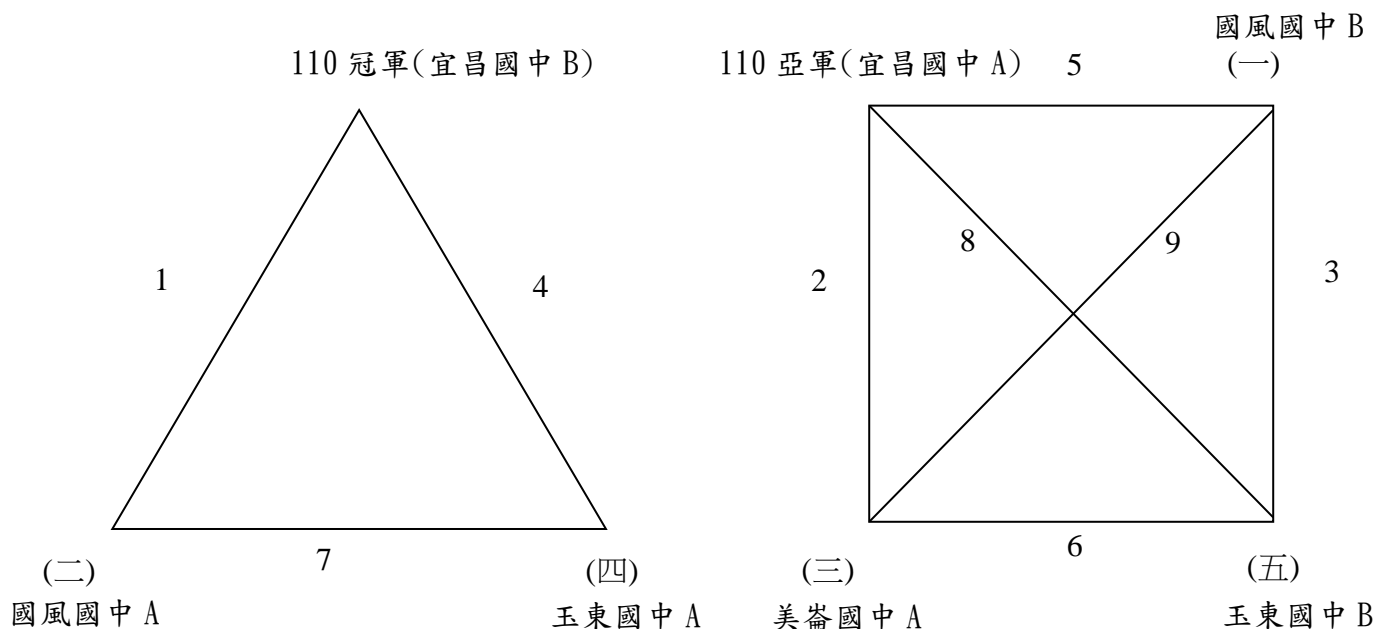

冠軍：

亞軍：

季軍：

殿軍：

# 111 年花蓮縣全縣暨社區全民聯合運動會

## 賽程圖

比賽時間	比賽場地	組別	裁判長
111.11.10	縣立網球場	國小男子組	王建富

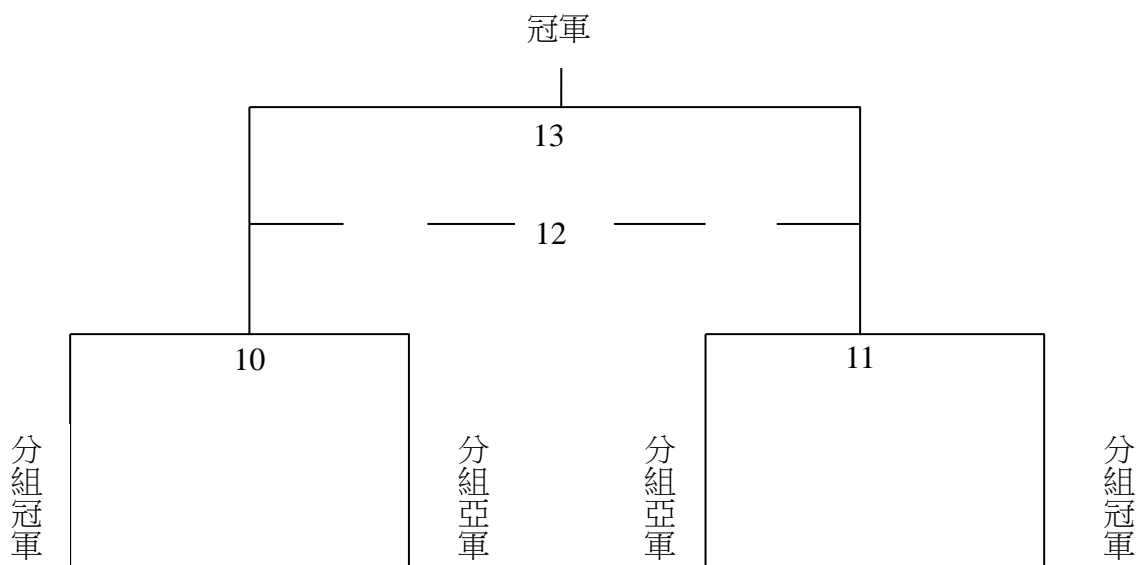
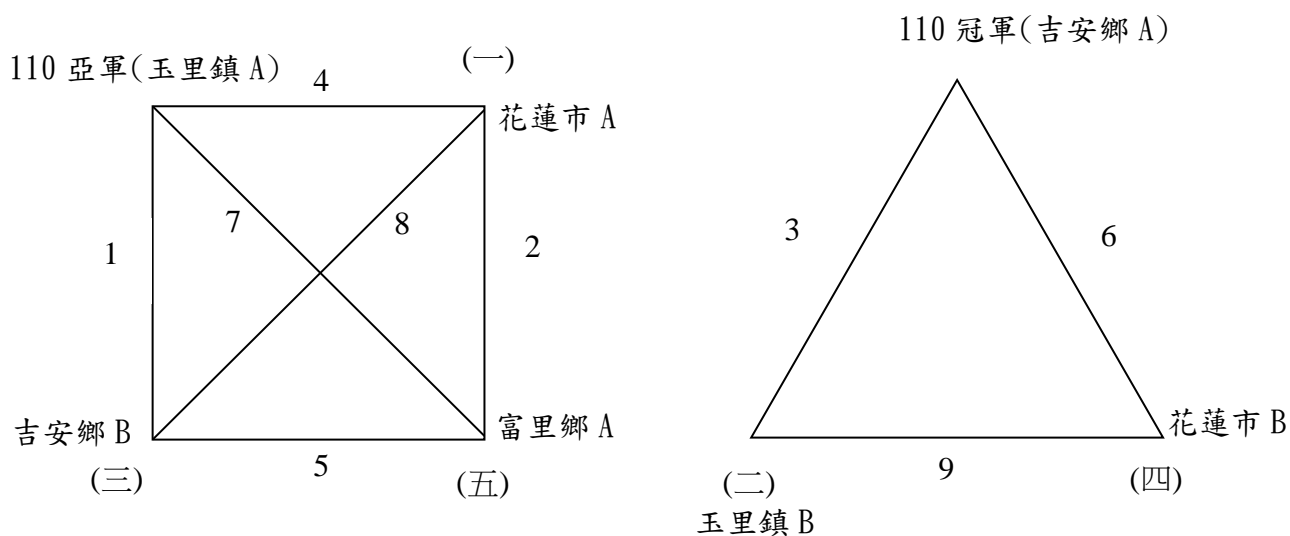

冠軍：

亞軍：

季軍：

殿軍：

# 111 年花蓮縣全縣暨社區全民聯合運動會

## 賽程圖

比賽時間	比賽場地	組別	裁判長
111.11.10	縣立網球場	國小女子組	王建富

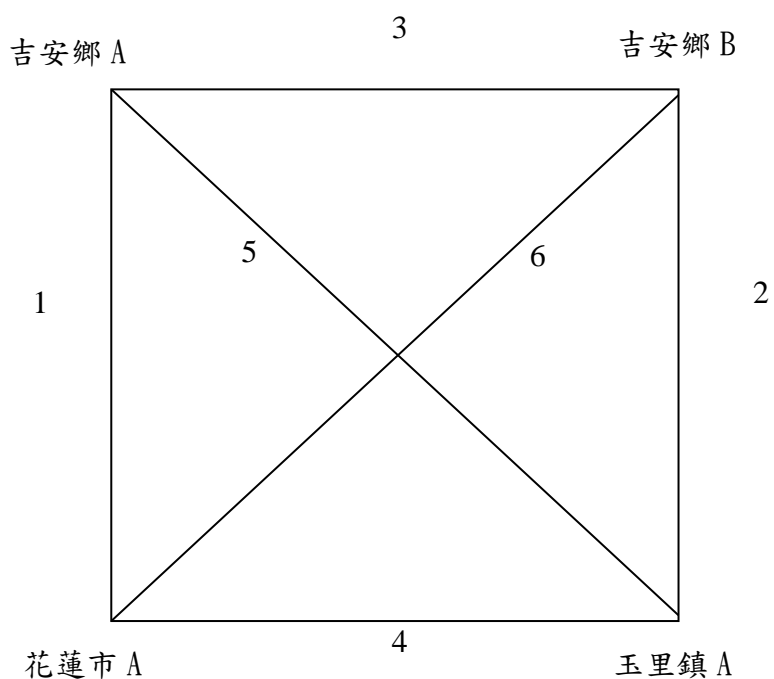

冠軍：

亞軍：

# 111 年花蓮縣全縣暨社區全民聯合運動會

## 國小組賽程表

日期	時間	場次		賽制
11 月 10	8:30	國小男團體 1~3	國小女團體 1~2	六局制
	10:00	國小男團體 4~6	國小女團體 3~4	六局制
	11:30	國小男團體 7~9	國小女團體 5~6	六局制
	13:00	國小男團體 10~11		六局制
	14:30	國小男團體 12~13		六局制

# 111 年花蓮縣全縣暨社區全民聯合運動會

## 國中組賽程表

日期	時間	場次		賽制
11 月 11	8:30	國中男團體 1~3		六局制
	10:00	國中男團體 4~6		六局制
	11:30	國中男團體 7~9		六局制
	13:00	國中男團體 10~11		六局制
	14:30	國中男團體 12~13		六局制

# 111 年花蓮縣全縣暨社區全民聯合運動會

## 社高組賽程表

日期	時間	場次		賽制
11 月 12	8:30	社高男子團體 1~5	社高女子團體 1	六局制
	10:00	社高男子團體 6~10	社高女子團體 2	六局制
	11:30	社高男子團體 11~15	社高女子團體 3	六局制
	13:00	社高男子團體 16~17		六局制
	14:30	社高男子團體 18~19		六局制
	15:30	社高男子團體 20~21		六局制

# 中華民國111年花蓮縣全縣暨社區全民聯合運動會 軟式網球技術手冊

## 壹、軟式網球運動組織：

### 一、中華民國軟式網球協會

理事長：朱文慶

秘書長：謝章福

電話：(07) 726-6847-8

傳真：(07) 726-6849

會址：台北市朱崙街20號812室

### 二、花蓮縣體育會軟式網球委員會

主委：賴岡覺

總幹事：陳新東

電話：03-8761339，0985200293

傳真：03-8761473

會址：花蓮縣鳳林鎮民生街6之1號

## 貳、競賽資訊：

### 一、競賽日期：111年11月9日、10、12日（星期三、四、六）計3天。

（一）國小組：111年11月9日（星期三）1天。

（二）國中組、高中組個人賽：111年11月10日（星期四）1天

（三）社會高中組：111年11月12日（星期六）1天。

### 二、單位報到時間：

（一）國小組：111年11月9日（星期三）上午8點30分。

（二）國中組、高中組：111年11月10日（星期四）上午8點30分。

（三）社高組：111年11月12日（星期六）上午8點30分

### 三、競賽地點：鳳林國小網球場。

### 四、競賽分組：

（一）社會高中男子組團體賽。

（二）社會高中女子組團體賽。

（三）社會高中男子個人雙打

（四）社會高中女子個人雙打

（五）國中組團體賽。

（六）國小組團體賽。

（七）高中組個人單打男生組。

（八）高中組個人單打女生組。

（九）國中組個人雙打男生組。

（十）國中組個人單打男生組。

（十一）國中組個人單打女生組。

（十二）國小組個人雙打男生組。

（十三）國小組個人雙打女生組。

（十四）國小組個人單打男生組



(十五) 國小組個人單打女生組

五、參賽資格：

- (一) 團體賽每單位限報2隊，個人賽每單位限報3隊。
- (二) 高中職以上之選手，得報名社會組團體賽。
- (三) 每位選手至多報名2項賽事。
- (四) 國小組、國中組團體賽，可採男女混合報名。

六、報名人數：社高組及國小組團體賽註冊選手每隊含隊長上限8人下限4人。國中組團體賽註冊選手每隊含隊長上限8人下限3人

七、比賽規則：採用中華民國軟式網球協會最新審定之規則。

八、比賽制度：視報名隊數多寡而定。

九、比賽細則：

(一) 比賽用球：採用中華民國軟式網球協會認可之比賽用球。

(二) 計分方法：

1. 各組採用團體賽雙打，三點兩勝制（但如採循環賽時必須賽完三點）。
2. 如採循環賽時，積分算法如下：
  - (1) 勝一場得二分，敗一場得一分，積分多者為勝。
  - (2) 二隊積分相等，勝者為勝。
  - (3) 三隊以上積分相等，以該相關隊比賽結果依下列順序判定：
    - A. (勝點和) ÷ (負點和) 之商，大者為勝；如相等則以。
    - B. (勝局和) ÷ (負局和) 之商，大者為勝；如相等則以。
    - C. (勝分和) ÷ (負分和) 之商，大者為勝。
    - D. 若再相等，則由裁判長抽籤決定之。
3. 凡中途棄權退出比賽或經大會判定失格之球隊，其比賽成績不予計算，以後之出賽權亦予取消。
4. 未經裁判允許，不得換球。
5. 每場比賽前的練球不得超過三分鐘。
6. 比賽日程抽籤排定後，不得請求更改。
7. 參賽選手逾比賽時間五分鐘不出場比賽者，以棄權論（依球場掛鐘為準）。
8. 每隊出場名單不能有輪空情事，否則輪空該組及以下各組均以零分計算。
9. 不服從裁判員及裁判長之判決及不遵守大會規定者，得取消其比賽資格。
10. 為免除冒名頂替，各組球員於出賽時，務請攜帶大會製發之選手證，如提不出時以棄權處理。

十、比賽補充說明：本次賽事同時為全中運選拔賽。

參、管理資訊：

一、競賽管理：在本縣縣運籌備委員會指導下，由花蓮縣體育會軟式網球委員會負責軟式網球競賽各項技術工作。

二、技術人員：

- (一) 裁判人員：裁判長及裁判員由本縣體育會軟式網球委員會商請聘請及聘任。
  - (二) 審判委員：審判委員共3人，召集人及審判委員由本縣體育會軟式網球委員會遴派。
- 三、獎勵：依據競賽規程總則第11條之規定辦理。
  - 四、申訴：依據競賽規程總則第14條之規定辦理。
  - 五、罰則：依據競賽規程總則第16條之規定辦理。

# 111 年花蓮縣全縣暨社區全民聯合運動會軟式網球隊職員名單

共 12 個單位，總計 369 位隊職員

## 一、社高男子組

### 1、花蓮市 A

領隊:張鵬程 教練:莊雲錦 管理:莊歲帆  
林日勝 江宗翰 曾致源 闕壯昀 陳明志 劉永承 錢宏玉 劉永承 闕壯昀  
陳明志 曾致源

### 2、吉安鄉 A

領隊:鄧玉生 教練:秦雄聲  
劉士霆 劉士逢 林彥圻 鍾楊鎧 陳聞邦杰 鄧皓云 黃文泓 邱李星

### 3、吉安鄉 B

領隊:林文威 教練:曾水奕  
胡信吉 趙任元 鍾曜榮 黃振芳 石元煌 黃榮錕 黃睿傑 蔡靖純

### 4、鳳林鎮 A

領隊:蕭文龍 教練:陳新東 管理:游茹淇  
陳湘升 沈宗德 吳李璋庭 羅柏源 徐郁俊 黎正盛 余佑祥 黃保山

### 5、鳳林鎮 B

領隊:蕭文龍 教練:葉國棟 管理:游茹淇  
楊月平 林肇基 姚子瑜 張添輝 朱錦龍 溫進盛

### 6、花蓮高工 A

領隊:黃鴻穎 教練:林柏強  
陳政諺 吳柏承 鄒承毅 鄭仕丞 陳承希

## 二、社高女子組

### 1、花蓮市 A

領隊:余長成 教練:錢宏玉 管理:莊心薇  
林綉蘭 曾綉菊 潘淑慧 陳晏倫 陳儀芷 黃馨瑩 謝品好 黃羽慈 曾綉菊  
潘淑慧 謝品好 陳晏倫 陳儀芷 黃羽慈

### 2、吉安鄉 A

領隊:彭來春 教練:陳昭婉  
鍾惠茹 陳聞芝儀 陳均瑜 劉郁琦 溫明娥 林美真 鄭琇春 楊雅情

### 3、鳳林鎮 A

領隊:蕭文龍 教練:余立松 管理:游茹淇  
曾郁惠 饒鳳招 余鳳 賴秋如 葉鳳妹 姚宛蓉

### 三、高中男子組

#### 1、花蓮女中 A

領隊:詹滿福 教練:胡業成  
陳芋漣

#### 2、花蓮高工 A

領隊:黃鴻穎 教練:林柏強  
陳政諺

#### 3、花蓮高工 B

領隊:黃鴻穎 教練:林柏強  
鄒承毅

#### 4、花蓮高工 C

領隊:黃鴻穎 教練:林柏強  
鄭仕丞

#### 5、慈濟大學附設高中 A

領隊:李玲惠  
黃羽慈

### 四、國中男子組

#### 1、海星中學國中部 A

領隊:陳海鵬 教練:陳建宏  
吳泫洲

#### 2、美崙國中 A

領隊:孫台育 教練:鍾安太 管理:孫乙介  
田晉安

#### 3、美崙國中 B

領隊:孫台育 教練:鍾安太 管理:孫乙介  
陳宥嘉

#### 4、美崙國中 C

領隊:孫台育 教練:鍾安太 管理:孫乙介  
林呈宥 張岳霖

#### 5、宜昌國中 A

領隊:陳玉明 教練:龐乃壬  
黃品堯 王柏鈞 陳子恒

#### 6、宜昌國中 B

領隊:陳玉明 教練:龐乃壬  
胡俊祥 高宇衡

#### 7、鳳林國中 A

領隊:羅崇禧 教練:陳湘升  
李勇安 江宸睿 李承恩

#### 8、鳳林國中 B

領隊:羅崇禧 教練:陳湘升  
黃柏源 江宸熙 曾子名

#### 9、鳳林國中 C

領隊:羅崇禧 教練:陳湘升  
何家恩 黃唯勤 陳李昱鎰

### 五、國中女子組

#### 1、美崙國中 A

領隊:孫台育 教練:鍾安太 管理:孫乙介  
游珮晨

#### 2、美崙國中 B

領隊:孫台育 教練:鍾安太 管理:孫乙介  
陳夢婷

#### 3、美崙國中 C

領隊:孫台育 教練:鍾安太 管理:孫乙介  
林偲涵 李羽軒

#### 4、花崗國中 A

領隊:李恩銘 教練:陳新東  
徐彥青

#### 5、宜昌國中 A

領隊:陳玉明  
黃訢容 詹心禾

#### 6、宜昌國中 B

領隊:陳玉明  
黃訢容 駱錦華 葉沁恩

## 7、宜昌國中 C

領隊: 陳玉明

駱錦華 蔣昕妤 陳鄭文惠

## 六、國小男子組

### 1、花蓮市 A

領隊: 魏嘉賢

曾翊帆 曾翊菲 王柏惇 陳宥銜 汨沐. 煜嘎 王靖文 林寬祐

### 2、花蓮市 B

領隊: 魏嘉賢

周奇逸

### 3、花蓮市 C

領隊: 魏嘉賢

易宥廷

### 4、吉安鄉 A

領隊: 游淑貞 教練: 林家菱 管理: 孫鈺凱

陳在禹 林浚展 林瑄瑊 游曜誠

### 5、吉安鄉 B

領隊: 游淑貞

羅崧豪

### 6、鳳林鎮 A

領隊: 蕭文龍 教練: 陳新東 管理: 林志偉

許紹陽 黃旗紳 蔡吳斌 何家祿 林宏駿 張灝宸 吳睿晨

### 7、鳳林鎮 B

領隊: 蕭文龍 教練: 陳湘升 管理: 江瓊紋

林侑呈

### 8、鳳林鎮 C

領隊: 蕭文龍 教練: 鍾紹榮 管理: 許巧樺

邱昱勳

## 七、國小女子組

### 1、花蓮市 A

領隊: 魏嘉賢

吳采妍 吳羽玆 何葦平

## 2、花蓮市 B

領隊:魏嘉賢  
童子真

## 3、吉安鄉 A

領隊:游淑貞  
李芯榆 駱瑾雯 陳恩喆 孫家晴

## 4、吉安鄉 B

領隊:游淑貞  
史薇亞

## 5、鳳林鎮 A

領隊:蕭文龍 教練:陳新東 管理:林志偉  
李承真 莊佳璇 莊佳諭 鄔雅雯 許李柏儀 翁林秀芸 馮堇芮

## 6、鳳林鎮 B

領隊:蕭文龍 教練:鍾紹榮 管理:鍾肇憲  
張婕云

## 7、鳳林鎮 C

領隊:蕭文龍 教練:鍾紹榮 管理:林永凱  
李希米

## 8、萬榮鄉 A

領隊:胡永寶 教練:陳新東 管理:吳玉梅  
張薔

## 八、國中組

### 1、美崙國中 A

領隊:孫台育 教練:鍾安太 管理:孫乙介  
連睿馳 吳葉康太 陳宥嘉 張岳霖 林呈宥 田晉安

### 2、美崙國中 B

領隊:孫台育 教練:鍾安太 管理:孫乙介  
林偲涵 葉雅婕 吉築微 陳夢婷 游珮晨 李羽軒

### 3、宜昌國中 A

領隊:陳玉明 管理:李坤城  
黃品堯 王柏鈞 胡俊祥 高宇衡 陳子恒 禮在.笛布 蔣昕妤 葉沁恩  
斯

#### 4、鳳林國中 A

領隊:羅崇禧

曾子名 江宸熙 黃柏源 李勇安 黃唯勤 何家恩 江宸睿 陳李昱鉉

#### 5、鳳林國中 B

領隊:羅崇禧

于鴻鈞 林友鉉 李承恩 馮翊瑜 王俊熙 郭文嚴

### 九、國小組

#### 1、花蓮市 A

領隊:干仁賢 教練:孟憲國 管理:陳郁涵

高晟祐 吳宇騰 廖哲葳 陳奕帆 陳蒔 汨沐.煜嘎 王柏惇 陳宥銜

#### 2、花蓮市 B

領隊:羅玚玘, 吳惠貞, 陳俊仁 教練:梁哲璋, 黃琇瑩 管理:莊靜宜

童子真 曾翎帆 周奇逸 林寬祐 王靖文 易宥廷 陳泓睿 曾翎菲

#### 3、吉安鄉 A

領隊:張世璿, 吳昌葦

史薇亞 池品樺 陳恩喆 余柏泉 陳祈融 陳意安 劉瑀昕 吳茗明

#### 4、吉安鄉 B

領隊:吳昌葦 教練:蕭秉達 管理:李采綾

林琺瑯 葉沁祐 羅崧豪 駱瑾雯 李祐睿 游曜誠 李祐萱 廖峰誼

#### 5、鳳林鎮 A

領隊:蕭文龍 教練:陳新東 管理:林志偉

許紹陽 黃旗紳 蔡吳斌 何家祿 林宏駿 李承真 吳睿晨 張灝宸

#### 6、鳳林鎮 B

領隊:蕭文龍 教練:陳湘升 管理:鄧裕豪

邱昱勳 莊佳璇 林奉恩 鄔雅雯 陳啟宏 彭成輝 徐紹齊 林侑呈



# 111 年花蓮縣全縣暨社區全民聯合運動會軟式網球比賽名單

## 一、社高男子組

### 1、團體賽（本項共 6 隊，取 3 隊）

花蓮市 A：林日勝 劉永承 陳明志 闕壯昀 江宗翰 曾致源 錢宏玉

吉安鄉 A：鄧皓云 劉士霆 黃文泓 鍾楊鎧 陳聞邦杰 劉士逢 邱李星 林彥圻

吉安鄉 B：黃振芳 石元煌 趙任元 蔡靖純 鍾曜榮 黃榮錕 胡信吉 黃睿傑

鳳林鎮 A：陳湘升 黃保山 余佑祥 羅柏源 黎正盛 徐郁俊 沈宗德 吳李璋庭

鳳林鎮 B：張添輝 姚子瑜 林肇基 楊月平 溫進盛 朱錦龍

花蓮高工 A：吳柏承 陳承希 鄒承毅 鄭仕丞 陳政諺

### 2、雙打（本項共 8 組，取 6 組）

劉永承 闕壯昀（花蓮市 A）(1)

劉士逢 劉士霆（吉安鄉 A）(1)

陳湘升 沈宗德（鳳林鎮 A）(1)

陳明志 曾致源（花蓮市 A）(1)

鍾楊鎧 林彥圻（吉安鄉 A）(1)

余佑祥 羅柏源（鳳林鎮 A）(1)

鄧皓云 陳聞邦杰（吉安鄉 A）(1)

吳李璋庭 黃保山（鳳林鎮 A）(1)

## 二、社高女子組

### 1、團體賽（本項共 3 隊，取 1 隊）

花蓮市 A：曾綉菊 林綉蘭 謝品妤 黃馨瑩 黃羽慈 陳儀芷 陳晏倫 潘淑慧

吉安鄉 A：陳聞芝儀 楊雅情 溫明娥 林美真 陳均瑜 劉郁琦 鍾惠茹 鄭琇春

鳳林鎮 A：饒鳳招 葉鳳妹 姚宛蓉 余鳳 賴秋如 曾郁惠

### 2、雙打（本項共 5 組，取 3 組）

曾綉菊 潘淑慧（花蓮市 A）(1)

陳聞芝儀 陳均瑜（吉安鄉 A）(1)

姚宛蓉 賴秋如（鳳林鎮 A）(1)

謝品妤 陳晏倫（花蓮市 A）(1)

黃羽慈 陳儀芷（花蓮市 A）(1)

## 三、高中男子組

### 1、單打（本項共 5 人，取 3 人）

陳芊濤（花蓮女中 A） 陳政諺（花蓮高工 A）

鄒承毅（花蓮高工 B）

鄭仕丞（花蓮高工 C）

黃羽慈（慈濟大學附設高中 A）

## 四、國中男子組

### 1、單打（本項共 7 人，取 4 人）

吳泓洲（海星中學國中 A）

田晉安（美崙國中 A）

陳宥嘉（美崙國中 B）

陳子恒（宜昌國中 A）

李承恩（鳳林國中 A）

曾子名（鳳林國中 B）

何家恩（鳳林國中 C）

## 2、雙打（本項共 6 組，取 4 組）

黃品堯 王柏鈞（宜昌國中 A）(1)  
高宇衡 胡俊祥（宜昌國中 B）(1)  
林呈宥 張岳霖（美崙國中 C）(1)

李勇安 江宸睿（鳳林國中 A）(1)  
江宸熙 黃柏源（鳳林國中 B）(1)  
黃唯勤 陳李昱鉉（鳳林國中 C）(1)

## 五、國中女子組

### 1、單打（本項共 6 人，取 4 人）

游珮晨（美崙國中 A） 陳夢婷（美崙國中 B）  
黃訢容（宜昌國中 B） 駱錦華（宜昌國中 C）

徐彥青（花崗國中 A） 詹心禾（宜昌國中 A）

### 2、雙打（本項共 4 組，取 2 組）

詹心禾 黃訢容（宜昌國中 A）(1)  
林偲涵 李羽軒（美崙國中 C）(1)

葉沁恩 駱錦華（宜昌國中 B）(1)  
陳鄭文惠 蔣昕妤（宜昌國中 C）(1)

## 六、國小男子組

### 1、單打（本項共 8 人，取 6 人）

王柏惇（花蓮市 A） 周奇逸（花蓮市 B）  
羅崧豪（吉安鄉 B） 吳睿晨（鳳林鎮 A）

易宥廷（花蓮市 C） 陳在禹（吉安鄉 A）  
林侑呈（鳳林鎮 B） 邱昱勳（鳳林鎮 C）

### 2、雙打（本項共 8 組，取 6 組）

曾翊帆 曾翊菲（花蓮市 A）(1)  
林宏駿 蔡吳斌（鳳林鎮 A）(1)  
何家祿 許紹陽（鳳林鎮 A）(1)  
林瑄瑄 游曜誠（吉安鄉 A）(1)

陳在禹 林涇展（吉安鄉 A）(1)  
陳宥銜 汨沐. 煜嘎（花蓮市 A）(1)  
王靖文 林寬祐（花蓮市 A）(1)  
黃旗紳 張灝宸（鳳林鎮 A）(1)

## 七、國小女子組

### 1、單打（本項共 8 人，取 6 人）

何葦平（花蓮市 A） 童于真（花蓮市 B）  
馮堇芮（鳳林鎮 A） 張婕云（鳳林鎮 B）

李芯榆（吉安鄉 A） 史薇亞（吉安鄉 B）  
李希米（鳳林鎮 C） 張蓓（萬榮鄉 A）

### 2、雙打（本項共 6 組，取 4 組）

吳羽珩 吳采妍（花蓮市 A）(1)  
鄔雅雯 李承真（鳳林鎮 A）(1)  
莊佳諭 莊佳璇（鳳林鎮 A）(1)

李芯榆 孫家晴（吉安鄉 A）(1)  
駱瑾雯 陳恩喆（吉安鄉 A）(1)  
翁林秀芸 許李柏儀（鳳林鎮 A）(1)

## 八、國中組

### 1、團體賽（本項共 5 隊，取 3 隊）

美崙國中 A：林呈宥 吳葉康太 連睿馳 張岳霖 陳宥嘉 田晉安  
美崙國中 B：游珮晨 陳夢婷 林偲涵 李羽軒 吉築微 葉雅婕

宜昌國中 A：陳子恒 高宇衡 胡俊祥 黃品堯 葉沁恩 王柏鈞 蔣昕妤 禮在. 笛布斯  
鳳林國中 A：江宸熙 黃唯勤 陳李昱鎰 何家恩 江宸睿 黃柏源 李勇安 曾子名  
鳳林國中 B：于鴻鈞 郭文嚴 林友鉉 王俊熙 馮翊瑜 李承恩

## 九、國小組

### 1、團體賽（本項共 6 隊，取 3 隊）

花蓮市 A：王柏惇 陳奕帆 吳宇騰 陳蒔 陳宥銜 廖哲葳 高晟祐 汨沐. 煜嘎  
花蓮市 B：王靖文 曾翎帆 周奇逸 陳泓睿 易宥廷 童子真 林寬祐 曾翎菲  
吉安鄉 A：陳意安 劉瑀昕 余柏泉 史薇亞 陳祈融 池品樺 吳茗明 陳恩喆  
吉安鄉 B：駱瑾雯 廖峰誼 李祐睿 葉沁祐 羅崧豪 游曜誠 林瑄瑊 李祐萱  
鳳林鎮 A：何家祿 林宏駿 黃旗紳 吳睿晨 蔡吳斌 李承真 許紹陽 張灝宸  
鳳林鎮 B：徐紹齊 莊佳璇 林侑呈 陳啟宏 彭成輝 林奉恩 邱昱勳 鄔雅雯

# 111 年花蓮縣全縣暨社區全民聯合運動會

## 社會男子組軟網團體賽賽程表

共 6 隊，取前三名。(採雙敗淘汰賽制)

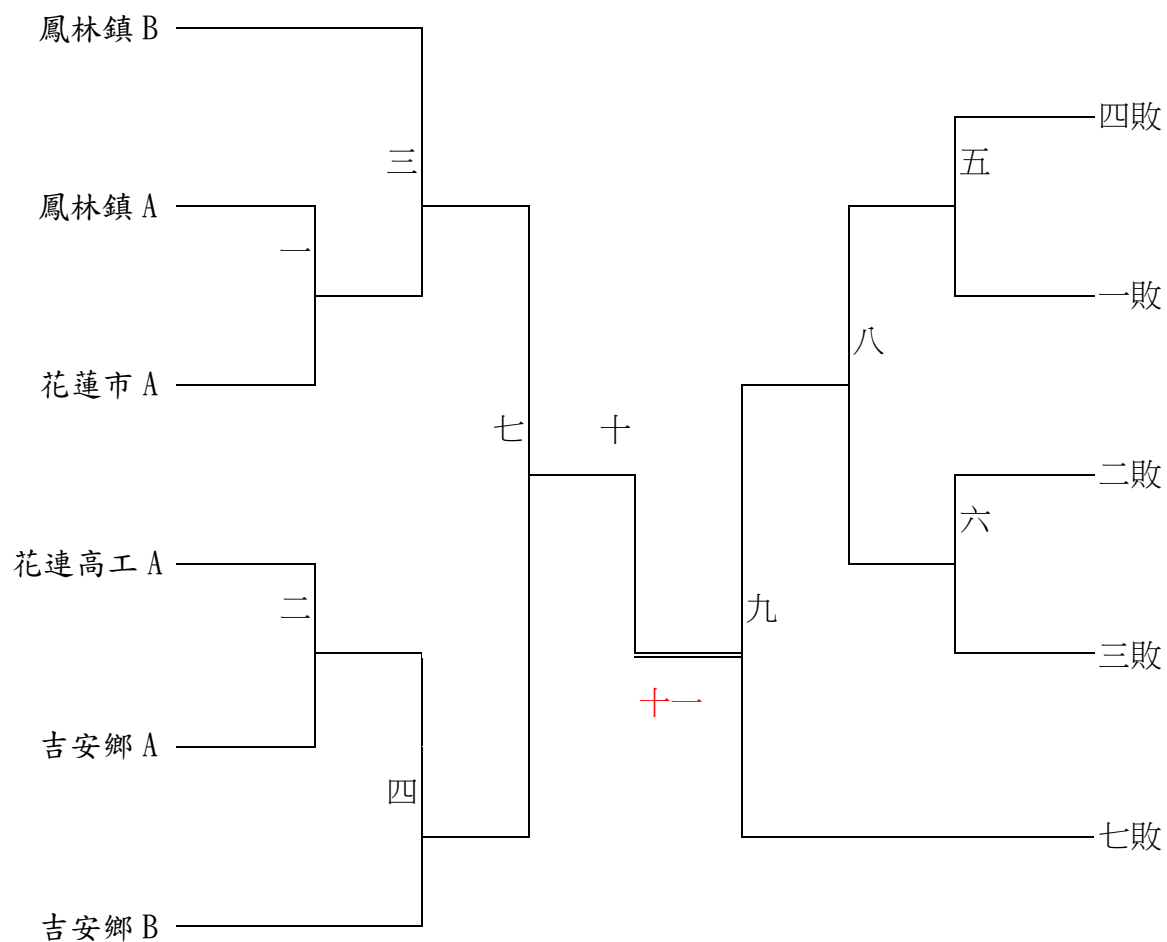

冠軍：

亞軍：

季軍：

# 111 年花蓮縣全縣暨社區全民聯合運動會

## 社會女子組軟網團體賽賽程表

共 3 隊，取前一名。(採單循環賽制)

(依序依戰績、勝負關係、得局數總和、總得失分差判定輸贏)

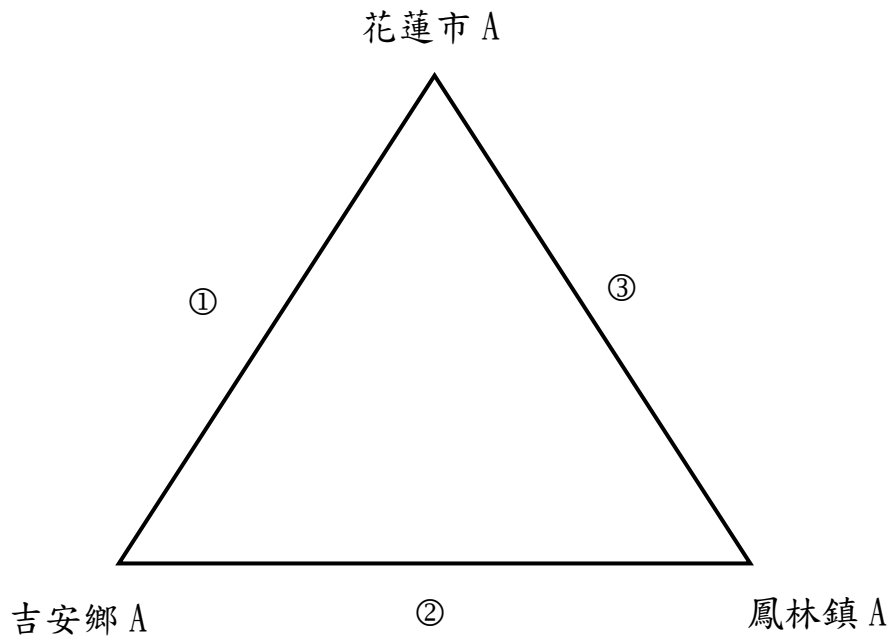

冠軍：

# 111 年花蓮縣全縣暨社區全民聯合運動會

## 國中男女混合組軟網團體賽賽程表

共 5 隊，取前三名。(採單循環賽制)

(依序依戰績、勝負關係、得局數總和、總得失分差判定輸贏)

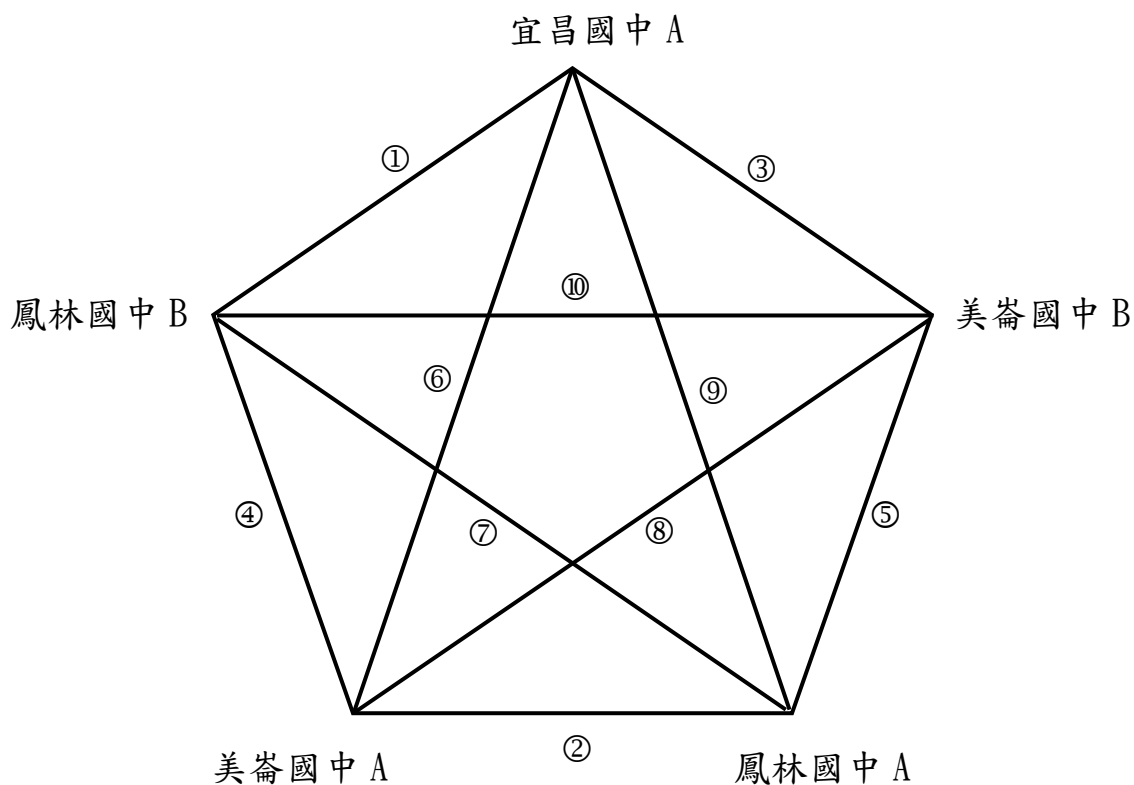

冠軍：

亞軍：

季軍：

# 111 年花蓮縣全縣暨社區全民聯合運動會

## 國小男女混合組軟網團體賽賽程表

共 6 隊，取前三名。(採雙敗淘汰賽制)

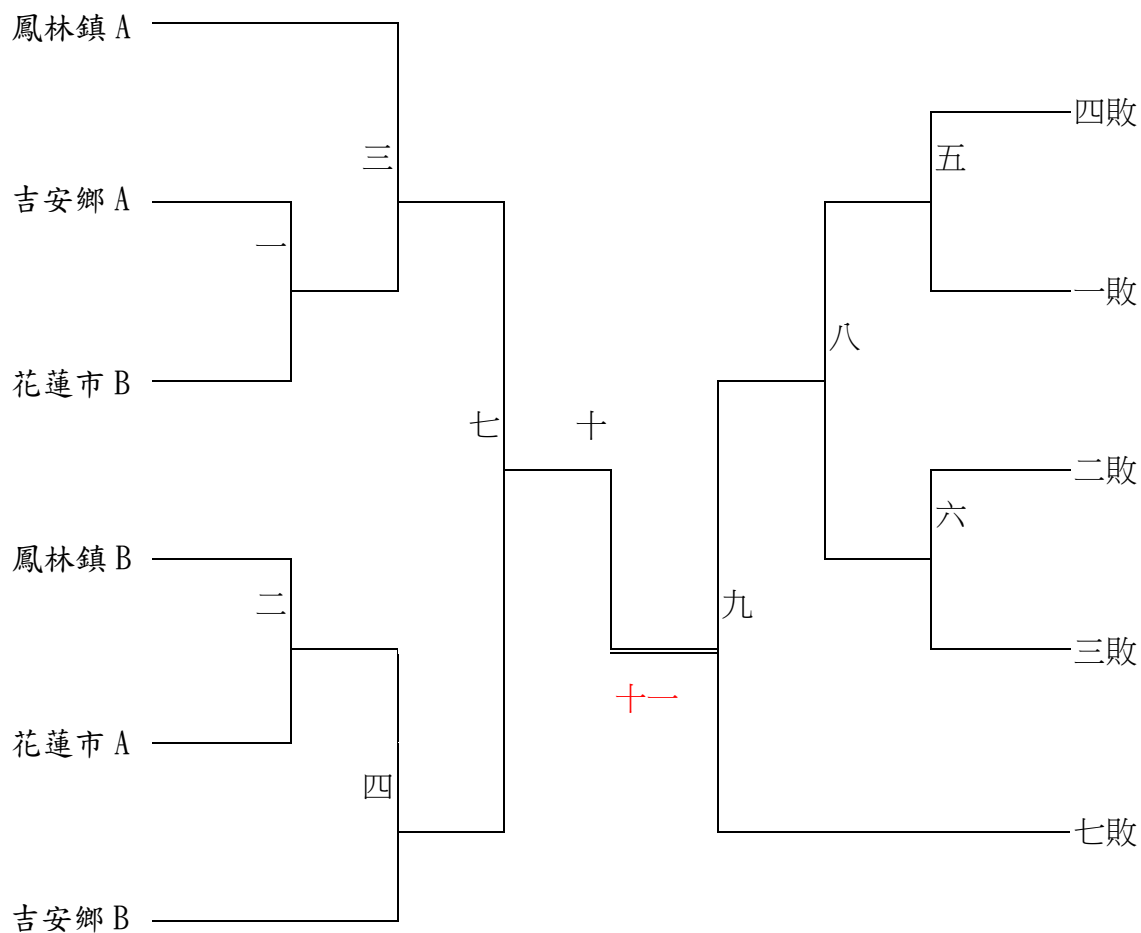

冠軍：

亞軍：

季軍

# 111 年花蓮縣全縣暨社區全民聯合運動會

## 高中組軟網個人單打賽賽程表

共 5 人，取前三名。(採單循環賽制)

(依序依戰績、勝負關係、得局數總和、總得失分差判定輸贏)

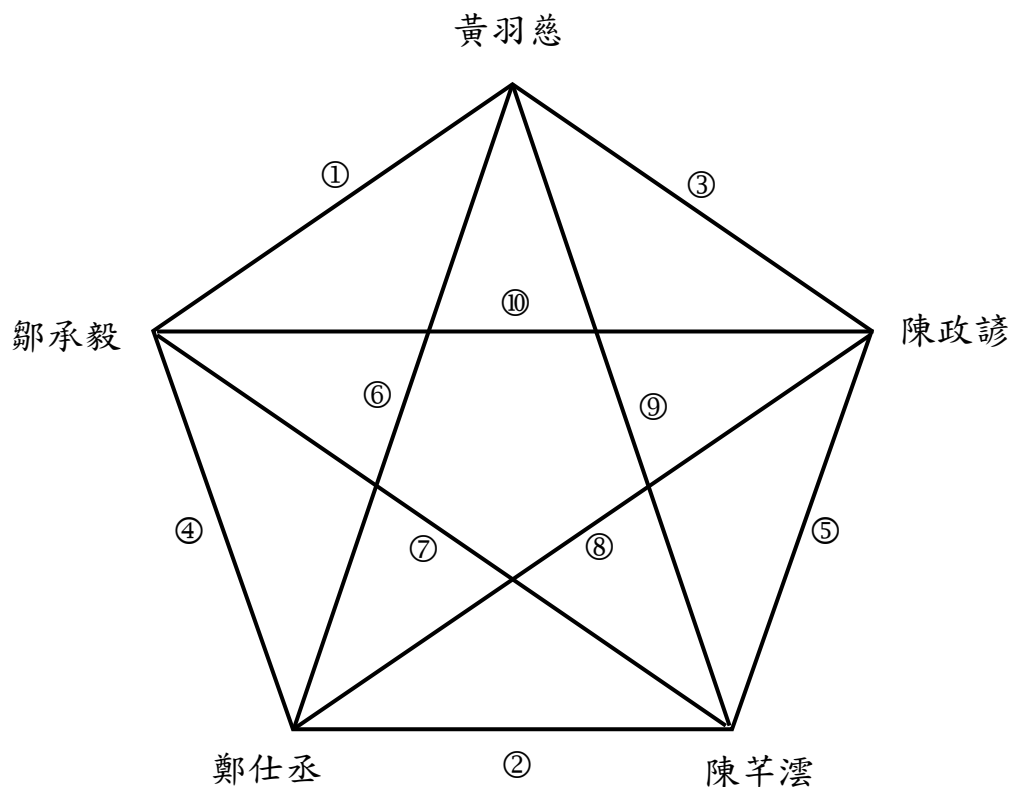

冠軍：

亞軍：

季軍：



# 111 年花蓮縣全縣暨社區全民聯合運動會

## 國中男子組軟網個人單打賽賽程表

共 7 人，取前四名。(採雙敗淘汰制)

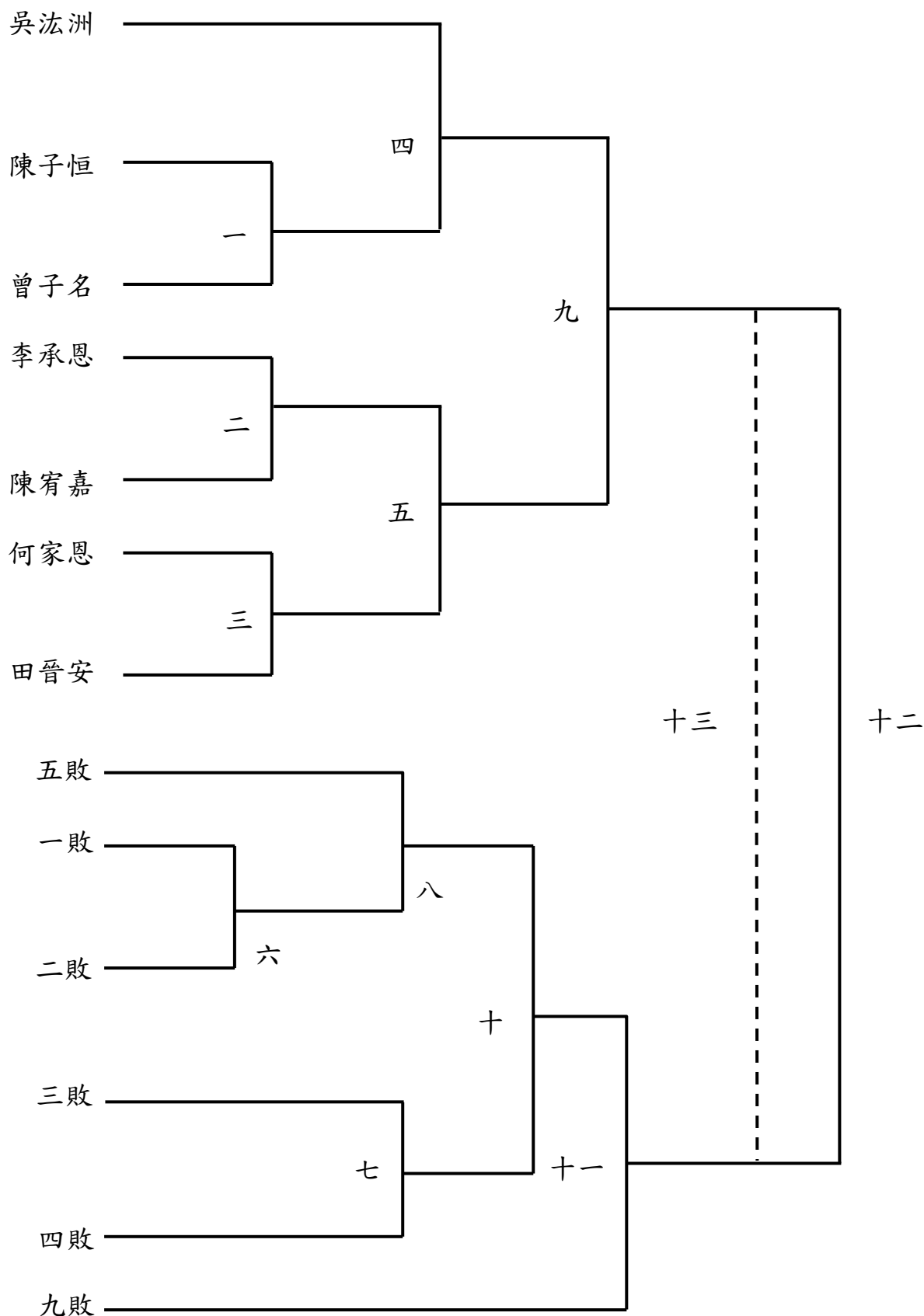

# 111 年花蓮縣全縣暨社區全民聯合運動會

## 國中女子組軟網個人單打賽賽程表

共 6 人，取前四名。(採雙敗淘汰賽制)

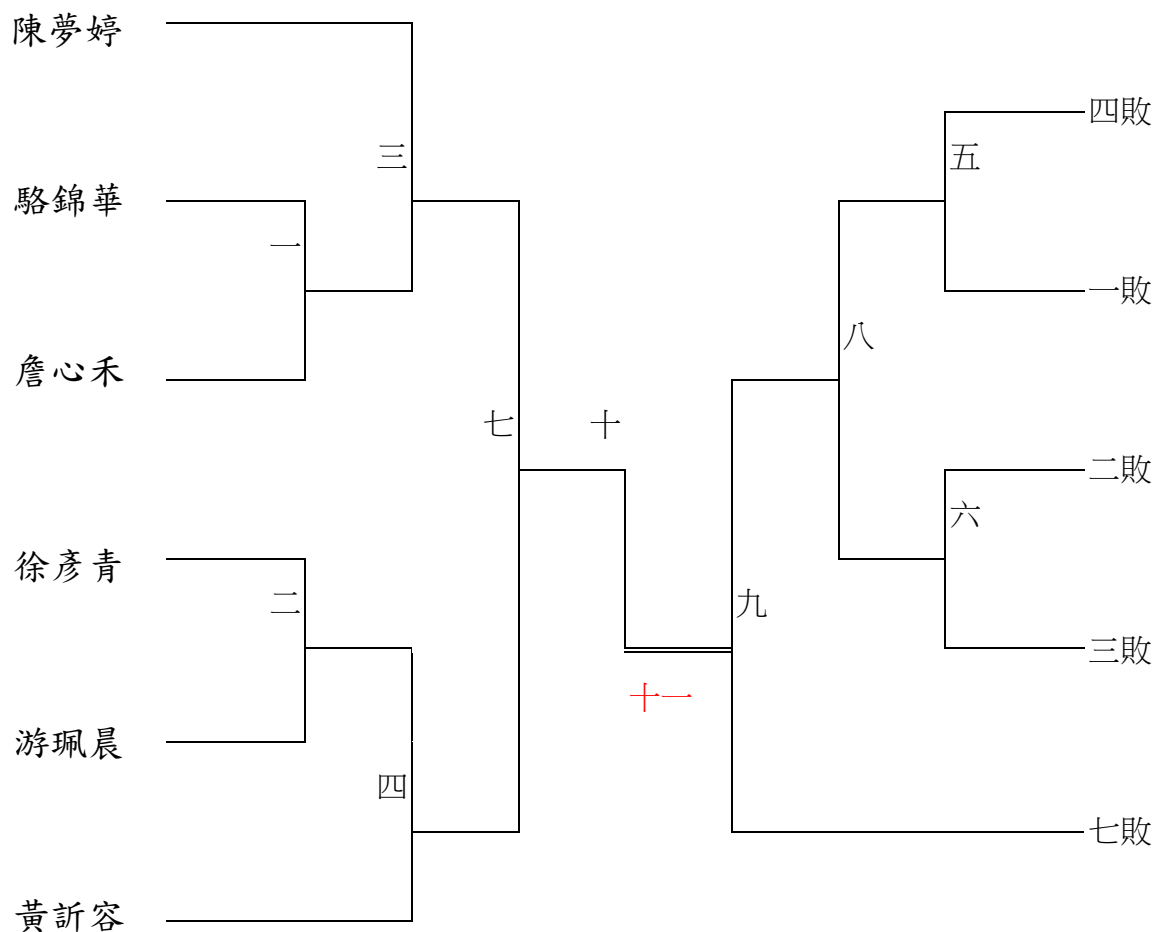

冠軍：

亞軍：

季軍：

殿軍：

# 111 年花蓮縣全縣暨社區全民聯合運動會

## 國中男子組軟網個人雙打賽賽程表

共 6 隊，取前三名。(採雙敗淘汰賽制)

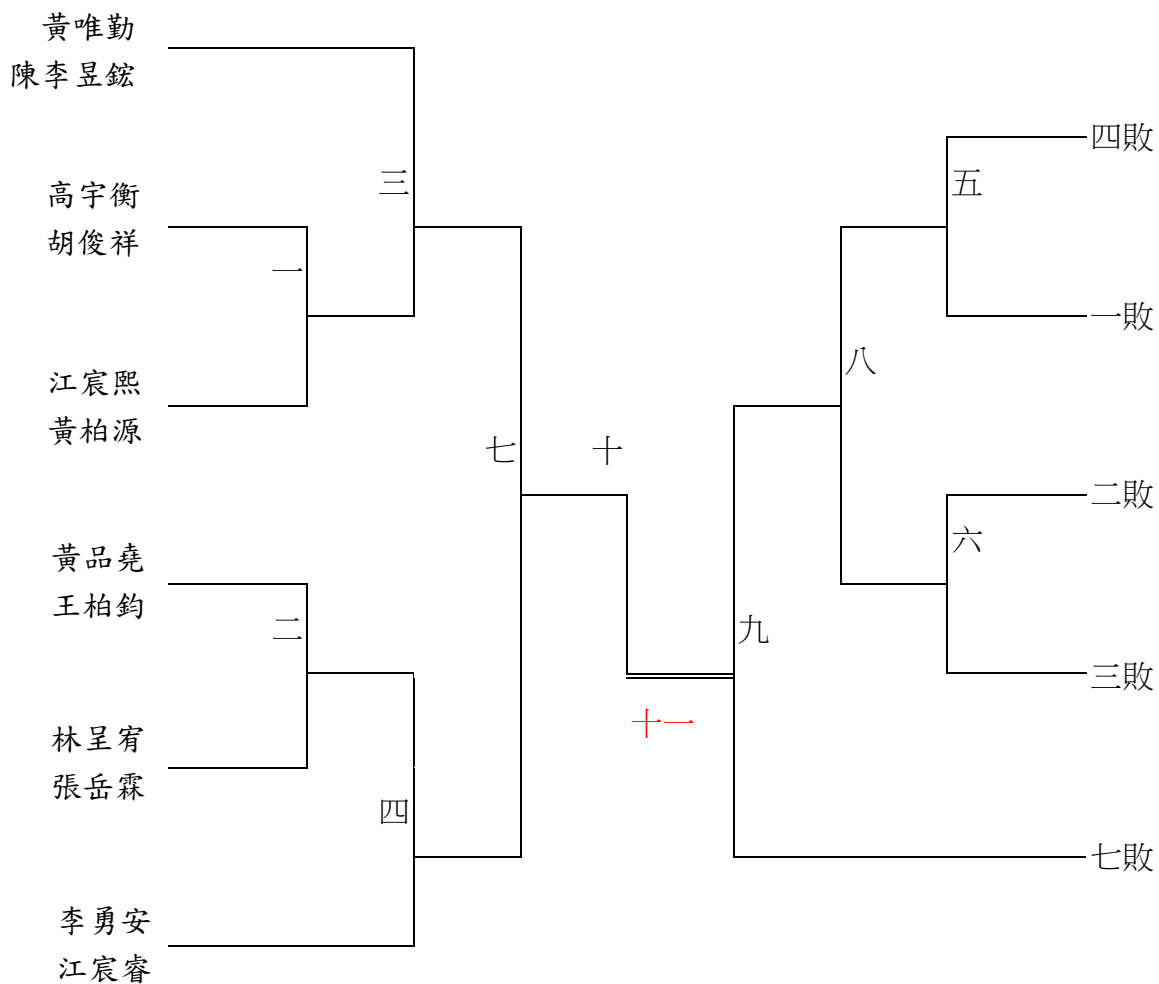

冠軍：

亞軍：

季軍

# 111 年花蓮縣全縣暨社區全民聯合運動會

## 國小男子組軟網個人單打賽賽程表

共 8 人，取前四名。(採雙敗淘汰賽制)

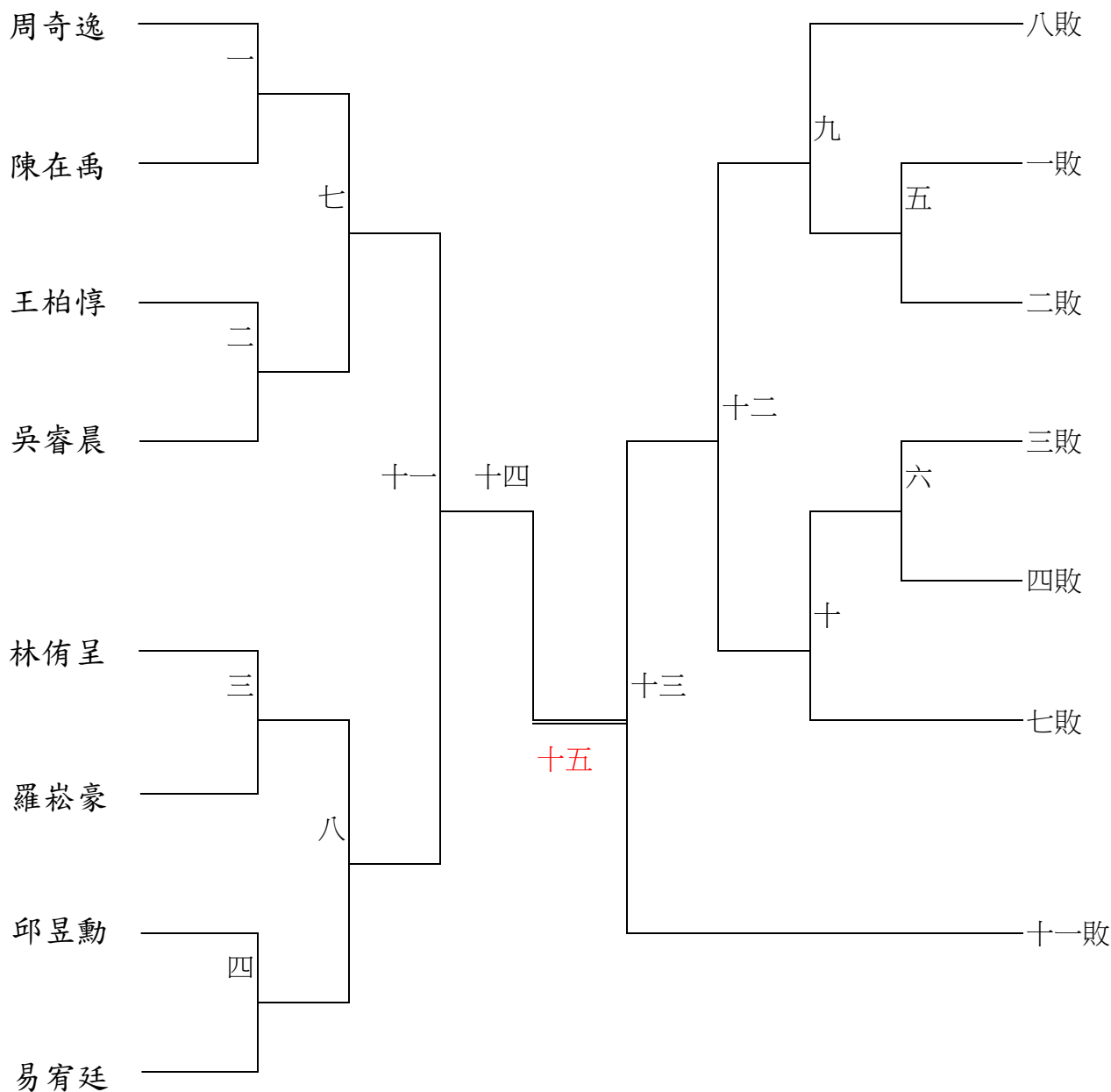

冠軍：

亞軍：

季軍：

殿軍：

# 111 年花蓮縣全縣暨社區全民聯合運動會

## 國小女子組軟網個人單打賽賽程表

共 8 人，取前四名。(採雙敗淘汰賽制)

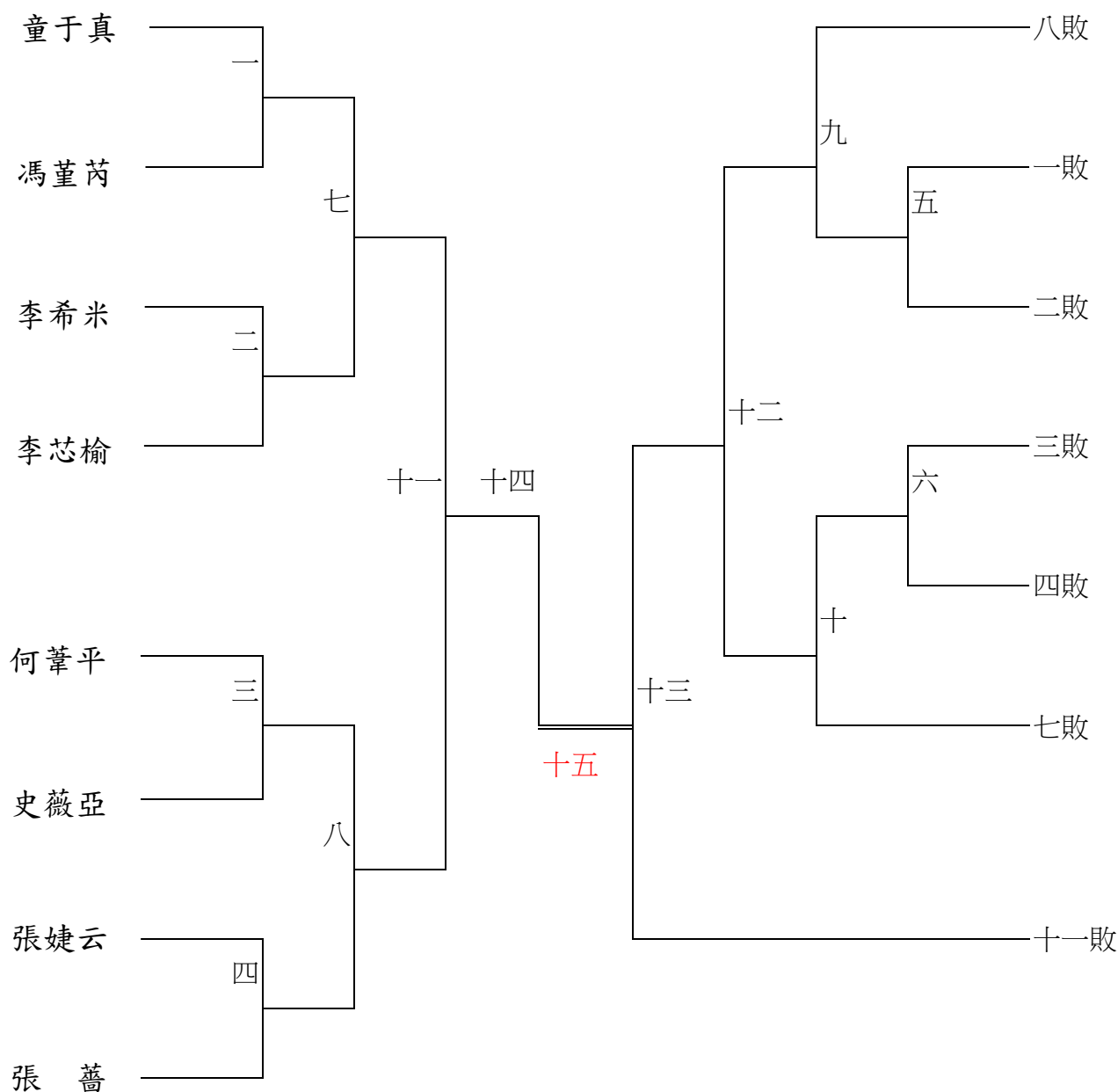

冠軍：

亞軍：

季軍：

殿軍：

# 111 年花蓮縣全縣暨社區全民聯合運動會

## 國小男子組軟網個人雙打賽賽程表

共 8 隊，取前四名。(採雙敗淘汰賽制)



冠軍：

亞軍：

季軍：

殿軍：



# 111 年花蓮縣全縣暨社區全民聯合運動會

## 社會男子組軟網個人雙打賽賽程表

共 8 隊，取前四名。(採雙敗淘汰賽制)

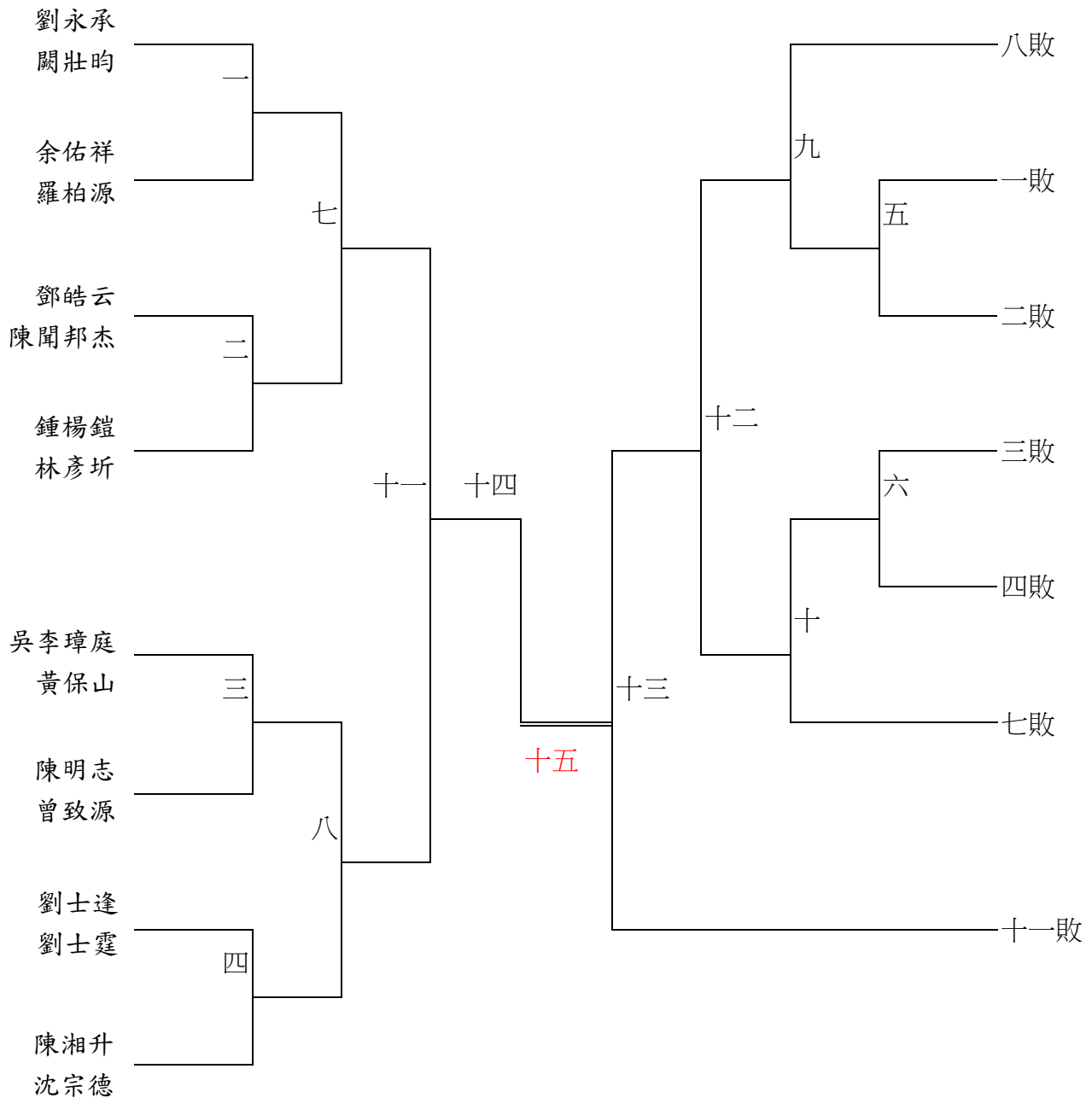

冠軍:

亞軍:

季軍:

殿軍:



# 111 年花蓮縣全縣暨社區全民聯合運動會

## 社會女子組軟網個人雙打賽賽程表

共 5 隊，取前三名。(採單循環賽制)

(依序依戰績、勝負關係、得局數總和、總得失分差判定輸贏)

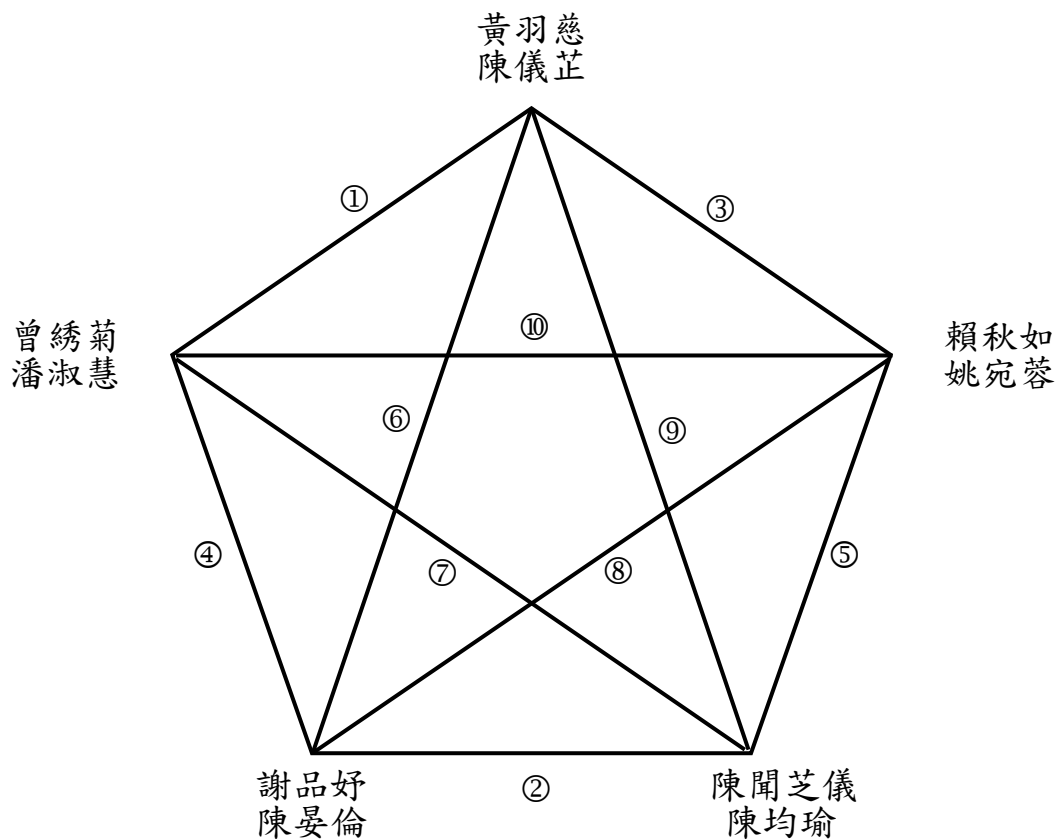

冠軍：

亞軍：

季軍：

# 111 年花蓮縣全縣暨社區全民聯合運動會

## 國中女子組軟網個人雙打賽賽程表

共 4 隊，取前二名。(採單循環賽制)

(依序依戰績、勝負關係、得局數總和、總得失分差判定輸贏)

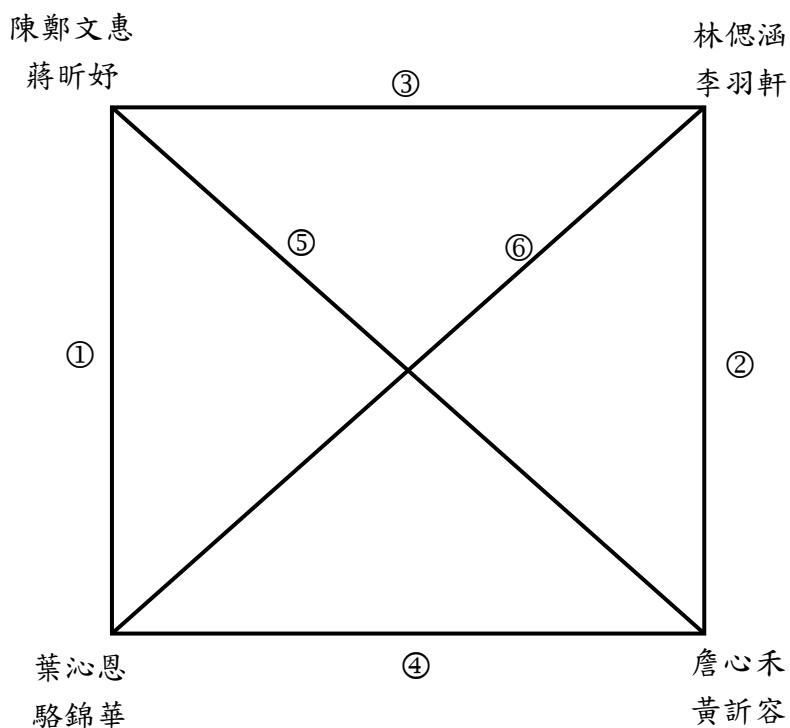

冠軍：

亞軍：

# 中華民國 111年花蓮縣全縣暨社區全民聯合運動會籃球技術手冊

壹、指導單位：教育部體育署

貳、主辦單位：花蓮縣政府。

參、承辦單位：花蓮縣體育會籃球委員會。

主任委員:魏嘉彥

總幹事:許肇文 0920991617

競賽組:林家豪 0985308181

會址:花蓮市富強路 20 號

肆、比賽日期：111 年 10 月 29日至 11 月 6 日。

伍、比賽地點：花蓮高工體育館、自強國中體育館。

陸、比賽組別：

一、社會男子組：以鄉、鎮、市或設籍本縣大專院校在籍男子籃球隊，為單位報名參加。

二、社會女子組：以鄉、鎮、市或設籍本縣大專院校在籍女子籃球隊，為單位報名參加。

三、高中女子組：凡本縣各高級中學在籍女子籃球校隊；以學校為單位組成之球隊。

四、高中男子組：凡本縣各高級中學在籍男子籃球校隊；以學校為單位組成之球隊。

五、國中男子組：凡本縣各國民中學在籍男子籃球校隊；以學校為單位組成之球隊。

六、國中女子組：凡本縣各國民中學在籍女子籃球校隊；以學校為單位組成之球隊。

七、國小男子組：凡本縣各國民小學在籍男子籃球校隊；以鄉、鎮、市為單位組成之球隊。

八、國小女子組：凡本縣各國民小學在籍女子籃球校隊；以鄉、鎮、市為單位組成之球隊。

壹、報名人數：每隊可報名職員（領隊、教練、助教、運動防護員、管理各一名）5 名、球員 15 名（可登錄上場人數 12 名）。

捌、報名隊數：

一、國中男子組各單位限報名 2 隊。

二、社會男子組、社會女子組、高中男子組、高中女子組、國中女子組、國小男子組、國小女子組各單位限報名 1 隊。

玖、以鄉、鎮、市報名資格及隊數嚴格規定:由籃球技術手冊明例規定為主，選拔後無法依照籃球技術手冊規定者，將該隊禁止兩年出賽。

拾、選手資格：

一、在籍證明須達六個月（含）以上。

二、現役世大運級別（含）以上國手、P.League+、T1、SBL、WSBL等，皆不能上場比賽。

壹拾壹、比賽規則及制度：

一、國中、高中及社會組籃球競賽規程：

1. 比賽時間：社會組每節 10 分鐘都不停錶，高中組、國中組每節 8 分鐘都不停錶，除了下列情事：

● 暫停、罰球。

● 前三節最後一分鐘停錶。

● 第四節（延長賽）最後 2分鐘不論是暫停、違例、犯規或是進球都要停錶。

● 第一、二節間休息 1 分鐘，第三、四節間休息 1 分鐘，中場休息 2 分鐘。

延長加賽 5 分鐘。

3. 暫停時間：

每次暫停時間 1 分鐘。

第一節及第二節合計有 2 次暫停。

第三節及第四節合計有 3 次暫停。

每次延長賽都有 1 次暫停。

#### 4. 跳球：

只有第一節跳球，其後每次爭球及每節開始的發球皆依箭頭方向進行球權輪替。

若 A 隊第一節跳球獲得控球權則第一節第一次爭球時由 B 隊獲得控球權。

第二節開始時若箭頭指向 A 隊攻擊的方向則由 A 隊從中場發球。

延長賽時不換邊，並依第四節進攻方向繼續比賽，時間 5 分鐘。

#### 5. 24 秒限制：發球進場後需在 8 秒內由後場進到前場。

#### 6. 高中組及國中組犯規與罰球：

個人犯規滿 4 次則喪失本場比賽的權利。

團隊犯規每節滿 3 次，第 4 次開始每次犯規均應罰球 2 次。

#### 7. 社會組犯規與罰球：

個人犯規滿 5 次則喪失本場比賽的權利。

團隊犯規每節滿 4 次，第 5 次開始每次犯規均應罰球 2 次。

#### 8. 其餘相關事項以最新國際籃球規則為主。

### 二、國小組籃球競賽規程：

#### 1. 比賽時間：每節 6 分鐘皆不停錶，

**除了下列情事：**

● **暫停、罰球。**

● **前三節最後一分鐘停錶。**

● **第四節（延長賽）最後 2 分鐘不論是暫停、違例、犯規或是進球都要停錶。**

● **第一、二節間休息 1 分鐘，第三、四節間休息 1 分鐘，中場休息 2 分鐘。**

**延長加賽 5 分鐘。**

#### 2. 暫停時間：每節及延長賽各一次暫停，每次暫停時間 1 分鐘。

#### 3. 換人：只能利用暫停來換人。

#### 4. 跳球：

只有第一節跳球，其後每次爭球及每節開始的控球權皆依箭頭方向進行球權輪替。

若 A 隊第一節跳球獲得控球權則第一節第一次爭球時由 B 隊獲得控球權。

第二節開始時若箭頭指向 A 隊攻擊的方向則由 A 隊從中場發球。

延長賽時不換邊，依第四節進攻方向繼續比賽，時間 5 分鐘。

#### 5. 沒有 8 秒過前場及 24 秒投籃限制。

#### 6. 犯規與罰球：

個人犯規滿 5 次則喪失本場比賽的權利。

團隊犯規每節滿 4 次，第 5 次開始每次犯規均應罰球 2 次。

#### 7. 每個球員只能出賽兩節(延長賽不限制)。

### 三、社會組及高中籃球競賽規程:採用中華民國籃球協會頒行之最新籃球規則。

### 壹拾貳、管理資訊：

一、競賽管理：在本縣縣運籌備委員會指導下，由花蓮縣體育會籃球委員會負責籃球競賽各項技術工作。

#### 二、技術人員：

1. 裁判人員：裁判長及裁判員由本縣體育會籃球委員會商請聘請及聘任。

2. 審判委員：審判委員共 3 人，審判委員本縣體育會籃球委員會遴派。

3. 臨場委員：臨場委員每場地各設一位，本縣體育會籃球委員會商請聘請及聘任。

#### 三、獎勵：依據競賽總則第 11 條之規定辦理。

#### 四、申訴：依據競賽總則第 14 條之規定辦理。

#### 五、罰則：依據競賽總則第 16 條之規定辦理。

備註：

- ※比賽期間如發生冒名頂替、鬥毆或罷賽則取消所有相關賽程。
- ※各隊球員只能代表一隊出場比賽，若有代表兩隊（含）以上出賽的球員，將取消兩隊成績及後續相關賽程。
- ※若發生球員鬥毆或毆打裁判，本會將禁止兩隊所有隊職員立即停止任何賽事及後續相關賽程。
- ※若有恐嚇球隊球員及裁判或被判罰奪權出場之球員，本會將立即禁止該球員參加本場次比賽及後續相關賽程。
- ※為配合政府禁菸規定，所有參賽選手及民眾於比賽場地全面禁煙、酒、檳榔，若有違反規定之人員，將依政府相關規定辦理，並取消該隊出賽資格。
- ※請以鄉、鎮、市單位參賽選手出賽前攜帶參賽選手個人意外醫療保單，出賽前交由大會確定各單位有無確實為各參賽選手投保個人意外醫療險。
- ※請以鄉、鎮、市單位幫參賽選手辦理個人意外醫療險，大會僅投保場地責任險。如發現各鄉、鎮、市單位無投保參賽選手個人意外醫療險該場次不得出賽。

# 111年花蓮縣全縣暨社區全民聯合運動會籃球隊職員名單

共 29 個單位，總計 784 位隊職員

## 一、社會男子組

### 1、花蓮市

領隊:魏嘉賢,魏嘉彥 教練:林詩偉 管理:許肇文  
黃科羸 席誌成 劉叡翔 潘柏希 朱恆志 游家昇 廖啟宏 呂泓緯 邱暘杰  
練鴻毅 楊曙 周恩傑 曾祥銘 劉德翔 練桓璋

### 2、秀林鄉

領隊:王玫瑰 教練:陳貴祥 管理:金紹龍  
尤皓禎 陳貴祥 宋俊榮 曾紀堯 施仁聖 潘俊宇 余家心 卓家立 希佈依·  
金亞男 楊煜凡 劉聖元 冉孝誠 高志龍 林子謙 烏納翰

### 3、吉安鄉

領隊:游淑貞 教練:楊順安  
馬天齊 洪愷廷 陳奕軒 楊沐程 吳偉晨 顧浩騰 何宥騰 周雍茗 魏泰翔  
向鵬安 周宗豪 潘訓屹 徐浩鈞 黃振皓

### 4、萬榮鄉

領隊:古明光 教練:潘更生 管理:張惠琪  
伍維焜 吳豐財 林致賢 張仕炫 張邵剛 梁紹輝 陳齊敏 黃青宇 劉政揚  
黃翔 潘偉業 潘憲羽 顏振傑 張宇丞 田時華

### 5、瑞穗鄉

領隊:陳進光 教練:林佳和 管理:林建成  
林家弘 徐賓鴻 杜文豪 林栢峰 黃漢康 林秉逸 池松蔻 張黎威 李中華  
黃漢威 廖翊程 陳冠中 蘇俊昇 余弘之 池沛起

### 6、豐濱鄉

領隊:江莉婷,林志祥 教練:江茂榮 管理:林衍澤  
林順年 耿唯倫 黃偉忠 黃偉志 吳文傑 陳信勇 李彥霖 劉宥緯 劉善羽  
陳銘豪 林盈傑

### 7、卓溪鄉

領隊:呂必賢,陳趙美蓮 教練:李昱 管理:邱婉琳  
陳峻峰 余宏璋 溫福音 高聖文 高聖靈 高孟宇 蘇庭昇 田英傑 潘丞杰  
金瑋傑 溫福安 高中正 武文韋

## 8、玉里鎮

領隊:江東成 教練:林勤祥 管理:薛森  
姜士華 王碩彥 周旻翰 周凱誠 邱律凱 林中駿 徐玉 張宸愷 許惟翔  
范嘉豪 張耿誌 劉佳豪 潘駿璋 蕭漢琳 王誠

## 9、國立東華大學

領隊:趙涵捷 教練:黃世銘  
謝米恩 嚴柏麟 翁君豪 梁晉嘉 何俊業 林靖恩 秦翔境 王鈞弘 許皓鈞  
張彼得 蕭辰修 賴柏儒 黃牧謙

## 10、慈濟大學

領隊:劉怡均 教練:徐志杰 管理:黃森芳  
曾俊甯 郭泓宇 鐘英軒 洪傑紳 謝昇翰 莊凱崑 戴劭從 張詔盛 郭庠霖  
陳叡威 莊冠誠 李兆珩 孟繁穎 張凱斌 李頌豪

## 二、社會女子組

### 1、花蓮市

領隊:魏嘉賢,李正文 管理:曾薰萱  
李柔儀 張羅雅齡 林韋伶 馬詩淳 周翎婕 劉麗芸 黃琳慧 李雅如 陳瑋婷  
張晏瑄

### 2、秀林鄉

領隊:王玫瑰 教練:鍾義銘  
李筑婷 林巧雯 黃宇婕 葉聖萱 鄧苓兒 金詩雪 蘇熾米 陳惠珍 張佳媛  
易金函 池善瑛 楊睿筑 鍾艾琳 金汐珊 吳燕萍

### 3、吉安鄉

領隊:游淑貞,陳宏名 教練:莊子毅 管理:吳美瑤  
吳瑤雯 鮑宥語 潘鈺萍 林育如 黃萱穎 陳欣茹 李宜芳 鄒怡君 賴筱婷  
廖茵茹 蔡清蓮 陳昱潔

### 4、萬榮鄉

領隊:古明光 教練:賴馬政 管理:張惠琪  
吳正瑀 林子裕 黃馨宜 葛羿君 葛鈺婷 劉康寧 潘佩玲 鍾凱茹 莊蕙玲  
劉康荃 巫冠霖

### 5、卓溪鄉

領隊:呂必賢 教練:林惠婷  
韋雨雯 柯安妮 溫珊妮 孫瑟君 蘇婷歡 蘇慧馨 蘇庭雨 陳婉卿 蘇心蓓  
張念祖



## 6、國立東華大學

領隊:趙涵捷 管理:黃梅君

吳詠欣 楊景茹 吳采蓁 桂藝嘉 劉嘉宜 張家緣 蔡佩珊 黃慧娟 劉煒欣  
陳珮瑜 李虹潔 吳昀蓓 溫羅詠薇 林慧珊

## 7、慈濟大學

領隊:劉怡均 教練:賴筱婷 管理:溫蕙甄

邱嘉琳 王俞靜 張堇芸 汪亮好 蔡香禾 陳佩瑜 陳守心 葉伊恩 陳育伶  
廖翊辰 鄭心柔 李季燁

## 三、高中男子組

### 1、花蓮高中

領隊:楊鵬耀 教練:郭文杰 管理:黃科贏

葛浩宇 陳璿丞 陳仲威 吳金睿 李建和 李思凱 吳哲權 徐磊 蒙鈺澍  
馮佳鏡 侯孟庭 李稟勝 吳育誠 呂孟憬 曾暉

### 2、玉里高中

領隊:鄭志明 教練:吳瑤雯

葉凡影 黃皓華 謝昇佑 宋偉聖 呂威鋒 潘肇樑 孫鈺昇 高凱威

### 3、花蓮高工

領隊:黃鴻穎 教練:蕭弼遠 管理:溫仁皓

黃宥榕 張誠 平島恩軒 徐育唯 賴鈞捷 楊子銓 呂冠廷 張育傑 鄭硯中  
范植愷 黃亮勳 周吳亞設 鄭詠瀚 王承恩 陳祐緒

### 4、光復商工

領隊:陳瑞洲, 李秋嫻 教練:徐涌譯 管理:黃安

柯振凱 邱瑞霖 宋約翰 林軍宇 楊博仁 田亞倫 張振健 林金福 劉勁霖

### 5、慈濟大學附設高中

領隊:李玲惠 教練:易育霖 管理:魏雲詠

韓丞宇 張立揚 古闡恩 林德書 徐睿 楊濂甫 董昱杰 陳品睿 汪辰曄  
李振睿 姜揚凡 林梓軒 王暄硯 陳泰昌

### 6、海星中學高中部

領隊:陳海鵬 教練:許肇文 管理:林詩偉

陳泓豪 許哲睿 盧兆凱 曾俊翔 舒度阿巴尤 李庭瑋 李志豪 吳念修 鄭達鴻  
傅介東 伍書賢 何恭毅 張世承 洪宇忠

### 7、四維高中

領隊:蔡忠和 教練:丁子琦 管理:林威均

王霆恩 楊謙戎 鄭世浩 鍾皓雲 鄭宇承 林晏洵 陳昊威 黃青賢 高恩祥  
蔡俊勝 劉一凱 余浩



## 8、上騰工商

領隊:溫智雄 教練:楊佳期 管理:羅志屏  
李奇 徐凌璋 賴學昌 謝磊 宋偉 高俊維 蘇皓 劉蘇品軒 潘誠俊  
周俊傑 楊捷翔 林皓文 黃哲揚 林家陞 劉祐昇

## 9、花蓮體中

領隊:古基煌 教練:葉書瑋 管理:童郁馨  
連捷 周晏緯.卡都 鄭維佑 陳宥新 杜家嶽 蘇祥睿 卓祐全 吳東波 馬佳旭  
林威宏 林允翔 林恩賢 莊明軍 黃吳彥廷 楊孟銓

## 四、高中女子組

### 1、花蓮女中

領隊:詹滿福 教練:程德凡 管理:胡業成  
葉品儀 彭優 高慶琳 林家虹 周采姿 沈郡蓉 黃恩祈 張睿芸 戴珮晨  
劉霏 葉庭安 莊王惠如

### 2、海星中學高中部

領隊:陳海鵬 教練:林詩偉 管理:許肇文  
李茵慈 高靖涵 顏思雪 王念婷 徐如琳 杜櫻花 田欣洳 邱恩慈 高聖潔  
張可欣 廖好蕎 江宜貞 古臻雨

### 3、四維高中

領隊:蔡忠和 教練:柯安妮 管理:林威均  
曾巧翎 林葦庭 高淑芬 林玉玲 李昀蓁 陳巧柔 陳好馨 石書恩 林楷俐  
郭于秦 柯宇欣 吳欣蕙

## 五、國中男子組

### 1、慈濟大學附設高中國中部 A

領隊:李玲惠 教練:林家齊 管理:魏雲詠  
洪增桔 易宥辰 許愷鈞 陳品熙 黃米爾 林尚祺 何宥霖 何宥勳 易宥安  
薛宇錫 馮靖翔 趙家宏 周渝 蘇大森 康誦丞

### 2、玉里國中 A

領隊:余采玲 教練:周凱誠  
林金賢 林玉堂 陳柏臻 高聖偉 陳銘泰 林震銘 葛啟珩 施益成 許博凱  
楊子豪 湯尚偉 楊竣翔 海道 嚴翰 陳展紳

### 3、美崙國中 A

領隊:孫台育 教練:張家銘 管理:孫乙介  
鄧承祐 吳政璋 鍾侑呈 胡威均 陳柏文 盧信州 李祐恩 丁振喆 蕭驀  
廖紹翔 許宗佑 劉宇杰 蘇浩鈞 洪享燁 吉紹瑞

#### 4、花崗國中 A

領隊:李恩銘 教練:駱士傑

賴顯恩 林尚逸 余宗紘 林軒愷 黃柏文 王翹 李瑀縉 李胤賢 謝家珉  
林凱莚 黃雋驊

#### 5、花崗國中 B

領隊:李恩銘 教練:駱士傑

洛葳 何周靖 戴浩恩 游家昕 沈雍哲 江佳軒 吳少琪 萬承修 劉承紳  
陳子潤 林庭均 林捷飛

#### 6、國風國中 A

領隊:劉文彥 教練:莊子毅 管理:黃友伶

郭承濤 魏宏曄 黃吳彥儒 蔣喆安 林彥呈 莊鵬叡 黎千郡 吳睿彬 洪廷熙  
魏泓安 蔡家宏 曹睿恩

#### 7、國風國中 B

領隊:劉文彥 教練:莊子毅 管理:黃友伶

湯嚴皓閔 廣承翰 莊謹鴻 黃秉濤 王文淵 唐英凱 曾紘碩 謝子約 江彥廷

#### 8、吉安國中 A

領隊:留啟民 教練:邱國強 管理:吳高輝

周希哲 古亞弘 林亨擇 陳閔揚 黃翔麟 潘紹榆 陳艷杰 蔡政男 張文豪  
杜皓瑀 張文榮

#### 9、光復國中 A

領隊:葉淑貞 教練:紀毓中 管理:張佑寧

范銘豪 謝濬紘 呂秉澄 林浩鈞 胡彥斌 曾丞浩 凌皓恩 陳昱捷 高愷哲  
張朝閔 朱世翊 曾葉聖杰 李金宸 陳宥昇

#### 10、鳳林國中 A

領隊:羅崇禧 教練:賴馬政 管理:沈文俊

黃軍 黃青海 楊東霖 馮國禎 朝安 陳家豪 高以翔 鍾黃保 邱皇嘉  
宗若安 周育桀 陳曄杰 王俊熙

#### 11、自強國中 A

領隊:劉上民 教練:陳貴祥 管理:林慧貞

江政宇 游凱森 楚天云 李冠承 黃詳紘 張凱恩 劉世翔 陳琪浩 葉庭宣  
江柏倫 吳瑞恩 陳名軒 江睿謙

#### 12、自強國中 B

領隊:劉上民 教練:陳貴祥 管理:林慧貞

廖笠安 廖秉軒 高峻廉 林秩銘 蔡曜丞 余謹安 顏浩丞 陳聖雄 廖科竣  
林永騰 黃宗玄 游承毅 羅俊佑 李翰亞 陳泓維

## 六、國中女子組

### 1、玉里國中

領隊:余采玲 教練:趙董宥廷

林僅恩 高苡恩 李佳頤 張恩芝 王嘉祺 黃若熙 王貴琳

### 2、國風國中

領隊:劉文彥 教練:謝宏岳 管理:黃友伶

李亞芸 李惠筠 李雅霖 蔡沂蓁 簡愛雅 徐欣怡 黃珮綺 曾黃楷倫 鄭雅靜  
張家瑜 潘佳祈 林芷玄 林歆樂 潘韋伶

### 3、鳳林國中

領隊:羅崇禧 教練:葛羿君 管理:沈文俊

王靜葦 葛雨玄 陳妤葳 葛郁玟 黃昀 劉家珍 宋瑞欣 范秀雯 溫郁忻  
鄧韶婷 馬玉玲 張恩琪 李立歆 郭嘉玲

### 4、自強國中

領隊:劉上民 教練:廖啓宏 管理:姜禮誠

陳芝馨 劉靖妤 馮佳棋 李馨妤 黃親妮 林楷臻 馮佳萍 劉沛妤 胡又云  
羅詠潔 張宇婕 黃云霓 范家瑩 邱琦恩 巫庭瑜

## 七、國小男子組

### 1、花蓮市

領隊:魏嘉賢 教練:胡竣傑,吳其洲

許林偉宸 黃御倫 歐陽陞 曾彥孟 莊忻諭 陳昱聖 林昱希 林抒皓 杜張成翰  
何智帆 鄭典 沈大千 廖靚捷 李湘筠

### 2、吉安鄉

領隊:游淑貞,陳俊雄 教練:賴俊捷 管理:黃仲偉

曾文謙 簡峻瀚 宋煦 利培暄 張偉凡 張詠德 傅承恩 胡嘉峰 洪梓曜  
陳育勳 連奕睿 吳帆 王弘星 曾文佑 王洄玄

### 3、玉里鎮

領隊:江東成 教練:張凱昉

江易展 蘇昱承 陳弘毅 黃品皓 張智凱 趙士熏 邱諳 彭聖中 楊竣元  
巫竑陞

# 111 年花蓮縣全縣暨社區全民聯合運動會籃球比賽名單

## 一、社會男子組（本項共 10 隊，取 4 隊）

花蓮市：劉德翔 劉叡翔 曾祥銘 練桓璋 周恩傑 呂泓緯 黃科羸 廖啟宏 席誌成 游家昇 練鴻毅 朱恆志 邱暘杰 楊曙 潘柏希

秀林鄉：陳貴祥 卓家立 高志龍 希佈依·烏納翰 林子謙 潘俊宇 劉聖元 宋俊榮 余家心 冉孝誠 曾紀堯 金亞男 尤皓禎 施仁聖 楊煜凡

吉安鄉：楊沐程 向鵬安 馬天齊 何宥騰 魏泰翔 洪愷廷 周雍茗 黃振皓 吳偉晨 徐浩鈞 顧浩騰 潘訓屹 陳奕軒 周宗豪

萬榮鄉：梁紹輝 潘憲羽 林致賢 劉政揚 張仕炫 黃翔 伍維焜 陳齊敏 顏振傑 吳豐財 黃青宇 張宇丞 張邵剛 潘偉業 田時華

瑞穗鄉：林秉逸 陳冠中 杜文豪 李中華 池沛起 林栢峰 黃漢威 林家弘 池松慈 蘇俊昇 徐賓鴻 張黎威 余弘之 黃漢康 廖翊程

豐濱鄉：黃偉忠 劉善羽 黃偉志 陳銘豪 李彥霖 耿唯倫 劉宥緯 吳文傑 林盈傑 陳信勇 林順年

卓溪鄉：田英傑 陳峻峰 蘇庭昇 武文韋 高孟宇 高中正 高聖靈 溫福安 高聖文 金瑋傑 溫福音 潘丞杰 余宏瑋

玉里鎮：周凱誠 范嘉豪 邱律凱 張耿誌 王碩彥 張宸愷 蕭漢琳 周旻翰 許惟翔 王誠 林中駿 劉佳豪 姜士華 徐玉 潘駿璋

國立東華大學：許皓鈞 嚴柏麟 王鈞弘 謝米恩 秦翔境 黃牧謙 林靖恩 賴柏儒 何俊業 蕭辰修 梁晉嘉 張彼得 翁君豪

慈濟大學：張凱斌 鍾英軒 張詔盛 孟繁穎 洪傑紳 李兆珩 曾俊甯 莊凱巖 莊冠誠 郭泓宇 陳叡威 李頌豪 謝昇翰 郭庠霖 戴劭從

## 二、社會女子組（本項共 7 隊，取 3 隊）

花蓮市：劉麗芸 李柔儀 黃琳慧 馬詩淳 張晏瑄 周翎婕 張羅雅齡 李雅如 林韋伶 陳瑋婷

秀林鄉：葉聖萱 陳惠珍 金沙珊 鄧苓兒 池善瑛 林巧雯 金詩雪 楊睿筑 黃宇婕 張佳媛 吳燕萍 易金函 李筑婷 蘇熾米 鍾艾琳

吉安鄉：廖茵茹 吳瑤雯 李宜芳 鮑宥語 鄒怡君 黃萱穎 蔡清蓮 陳欣茹 陳昱潔 潘鈺萍 賴筱婷 林育如

萬榮鄉：林子裕 劉康寧 黃馨宜 莊蕙玲 葛羿君 吳正瑀 劉康荃 潘佩玲 巫冠霖 鍾凱茹 葛鈺婷

卓溪鄉：孫瑟君 張念祖 蘇婷歡 柯安妮 陳婉卿 溫珊妮 蘇心蓓 蘇慧馨 韋雨雯 蘇庭雨

國立東華大學：林慧珊 吳詠欣 蔡佩珊 溫羅詠薇 張家緣 吳昀蒨 劉嘉宜 李虹潔 桂藝嘉 陳珮瑜 吳采蓁 劉煒欣 楊景茹 黃慧娟

慈濟大學：陳佩瑜 張堇芸 陳育伶 汪亮妤 廖翊辰 邱嘉琳 陳守心 王俞靜 葉伊恩 李季燁 蔡香禾 鄭心柔

## 三、高中男子組（本項共 9 隊，取 4 隊）

花蓮高中：李思凱 李稟勝 陳仲威 吳哲權 吳育誠 吳金睿 馮佳鎰 葛浩宇 李建和 侯孟庭 陳璿丞 徐磊 呂孟憬 蒙鈺澍 曾暉

玉里高中：黃皓華 葉凡影 孫鈺昇 潘肇樑 呂威鋒 宋偉聖 謝昇佑 高凱威

花蓮高工：范植愷 張誠 鄭硯中 鄭詠瀚 平島恩軒 賴鈞捷 王承恩 徐育唯 黃亮勳 黃宥榕 張育傑 周吳亞設 呂冠廷 楊子銓 陳祐緒

光復商工：楊博仁 宋約翰 林金福 林軍宇 柯振凱 張振捷 邱瑞霖 田亞倫 劉勁霖

慈濟大學附設高中：陳泰昌 徐睿 姜揚凡 楊濂甫 林梓軒 古闡恩 汪辰曄 林德書 李振睿 韓丞宇



董昱杰 王暄硯 張立揚 陳品睿

海星中學高中部：鄭達鴻 許哲睿 吳念修 洪宇忠 陳泓豪 李志豪 張世承 李庭瑋 何恭毅 舒度阿巴 尤 伍書賢 曾俊翔 傅介東 盧兆凱

四維高中：余浩 林晏澣 王霆恩 陳昊威 鍾皓雲 蔡俊勝 鄭宇承 劉一凱 楊謙戎 黃青賢 鄭世浩 高恩祥

上騰工商：黃哲揚 周俊傑 賴學昌 林家陞 楊捷翔 謝磊 劉蘇品軒 李奇 蘇皓 劉祐昇 徐凌瑋 高俊維 林皓文 宋偉 潘誠俊

花蓮體中：黃吳彥廷 鄭維佑 馬佳旭 楊孟銓 蘇祥睿 林恩賢 連捷 卓祐全 莊明軍 陳宥新 林威宏 杜家嶽 林允翔 周晏緯 卡都 吳東波

#### 四、高中女子組（本項共 3 隊，取 1 隊）

花蓮女中：周采姿 戴珮晨 林家虹 劉霏 高慶琳 彭優 張睿芸 葉品儀 黃恩祈 葉庭安 沈郡蓉 莊王惠如

海星中學高中部：高靖涵 邱恩慈 李茵慈 田欣洳 古臻雨 杜櫻花 江宜貞 徐如琳 廖好蕎 王念婷 張可欣 顏思雪 高聖潔

四維高中：石書恩 曾巧翎 陳好馨 陳巧柔 吳欣蕙 李昀蓁 柯宇欣 林玉玲 郭于秦 高淑芬 林楷俐 林葦庭

#### 五、國中男子組（本項共 12 隊，取 4 隊）

慈濟大學附設高中國中部 A：洪增桔 何宥霖 周渝 陳品熙 薛宇錫 蘇大森 黃米爾 馮靖翔 易宥辰 何宥勳 趙家宏 許愷鈞 易宥安 康誦丞 林尚祺

玉里國中 A：林震銘 楊竣翔 陳柏臻 許博凱 陳展紳 高聖偉 楊子豪 林金賢 葛啟珩 海道 施益成 嚴翰 陳銘泰 湯尚偉 林玉堂

美崙國中 A：吳政璋 李祐恩 劉宇杰 鍾侑呈 許宗佑 盧信州 廖紹翔 鄧承祐 蕭蕎 洪享燁 陳柏文 丁振喆 吉紹瑞 胡威均 蘇浩鈞

花崗國中 A：林尚逸 李胤賢 李瑀縉 余宗紘 林軒愷 林凱廷 謝家珉 黃柏文 王翹 賴顯恩 黃雋驊  
花崗國中 B：沈雍哲 林庭均 陳子潤 洛葳 江佳軒 吳少琪 何周靖 林捷飛 戴浩恩 劉承紳 萬承修 游家昕

國風國中 A：吳睿彬 林彥呈 蔡家宏 蔣喆安 黃吳彥儒 魏泓安 黎千郡 魏宏擘 莊鵬叡 郭承濤 曹睿恩 洪廷熙

國風國中 B：湯嚴皓閔 曾紘碩 黃秉濤 莊謹鴻 江彥廷 唐英凱 王文淵 廣承翰 謝子約

吉安國中 A：陳閔揚 杜皓瑀 周希哲 陳艷杰 古亞弘 蔡政男 黃翔麟 張文榮 潘紹榆 林亨擇 張文豪  
光復國中 A：陳宥昇 凌皓恩 李金宸 曾丞浩 曾葉聖杰 胡彥斌 朱世翊 呂秉澄 林浩鈞 張朝閔 謝濬紘 高愷哲 范銘豪 陳昱捷

鳳林國中 A：陳家豪 宗若安 朝安 陳暉杰 馮國禎 鍾黃保 楊東霖 周育桀 黃青海 邱皇嘉 黃軍 高以翔 王俊熙

自強國中 A：黃詳紘 李冠承 葉庭宣 陳琪浩 江睿謙 江政宇 劉世翔 張凱恩 陳名軒 楚天云 游凱森 吳瑞恩 江柏倫

自強國中 B：廖笠安 顏浩丞 林秩鎰 黃宗玄 林永騰 蔡曜丞 廖秉軒 陳聖雄 羅俊佑 游承毅 高峻廉 廖科竣 余謹安 陳泓維 李翰亞

## 六、國中女子組（本項共 4 隊，取 2 隊）

玉里國中：張恩芝 李佳頤 高苡恩 林僅恩 王貴琳 黃若熙 王嘉祺

國風國中：黃嫻綺 林歆樂 徐欣怡 林芷玄 簡愛雅 潘佳祈 蔡沂蓁 張家瑜 李雅霖 鄭蕙靜 李惠筠  
曾黃楷倫 潘韋伶 李亞芸

鳳林國中：李立歆 陳妤葳 鄧韶婷 葛雨玄 宋瑞欣 溫郁忻 王靜葦 范秀雯 張恩琪 黃昀 馬玉玲 劉家珍 郭嘉玲 葛郁玟

自強國中：陳芝馨 馮佳萍 范家瑩 李馨妤 羅詠潔 黃親妮 張宇婕 劉靖妤 劉沛妤 邱琦恩 馮佳棋  
胡又云 巫庭瑜 林楷臻 黃云霓

## 七、國小男子組（本項共 3 隊，取 1 隊）

花蓮市：曾彥孟 沈大千 歐陽陞 林昱希 廖靚健 黃御倫 何智帆 許林偉宸 陳昱聖 鄭典 林杼皓 李湘筠 莊忻諭 杜張成翰

吉安鄉：宋煦 傅承恩 吳帆 利培暄 連奕睿 曾文謙 陳育勳 簡峻瀚 胡嘉峰 王洳玄 張偉凡 洪梓曜  
曾文佑 張詠德 王弘星

玉里鎮：趙士熏 邱諳 巫竑陞 張智凱 陳弘毅 楊竣元 黃品皓 江易展 彭聖中 蘇昱承

# 111 年花蓮縣暨社區聯合運動會籃球-對戰圖

## 1.國中男子組：

國風國中 A

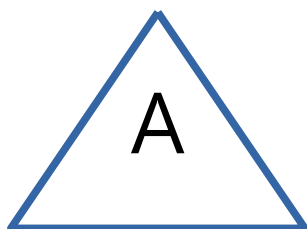

自強國中 A

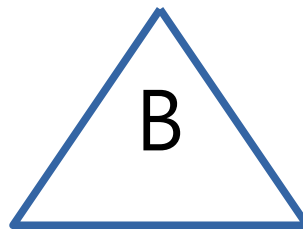

慈大附中

美崙國中

花崗國中 B

吉安國中

玉里國中

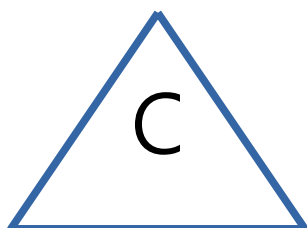

花崗國中 A

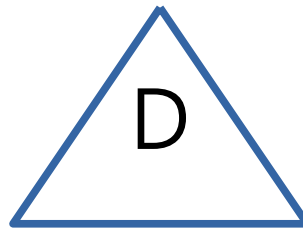

鳳林國中

國風國中 B

光復國中

自強國中 B

## 複賽：(抽籤)

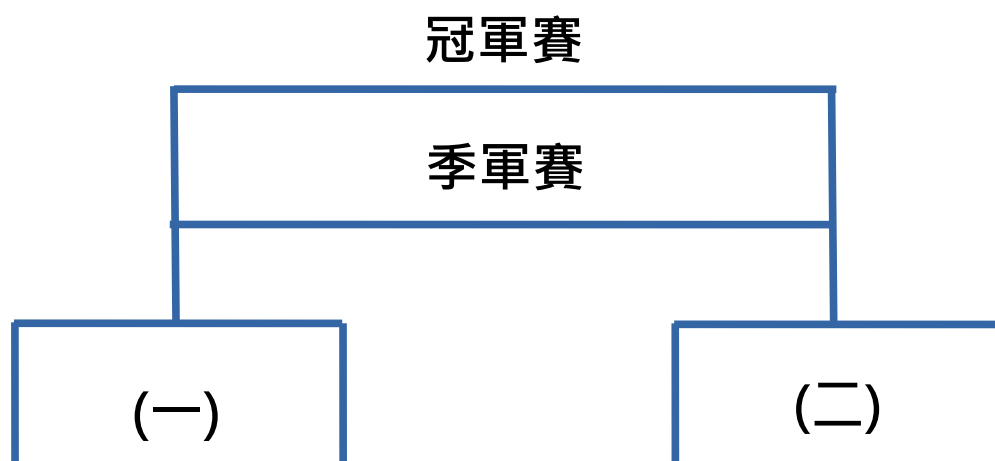

# 111 年花蓮縣暨社區聯合運動會籃球-對戰圖

## 2.國中女子組：

國風國中

鳳林國中

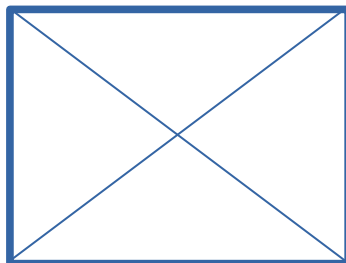

玉里國中

自強國中

## 3.國小組：

吉安鄉

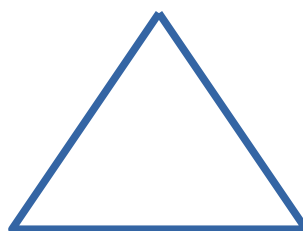

玉里鎮

花蓮市



# 111 年花蓮縣暨社區聯合運動會籃球-對戰圖

## 4.高中女子組：

四維高中

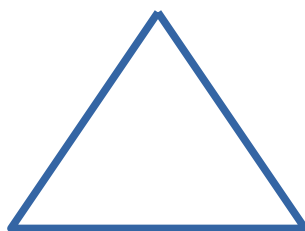

海星高中

花蓮女中

# 111 年花蓮縣暨社區聯合運動會籃球-對戰圖

## 5.高男中子組：

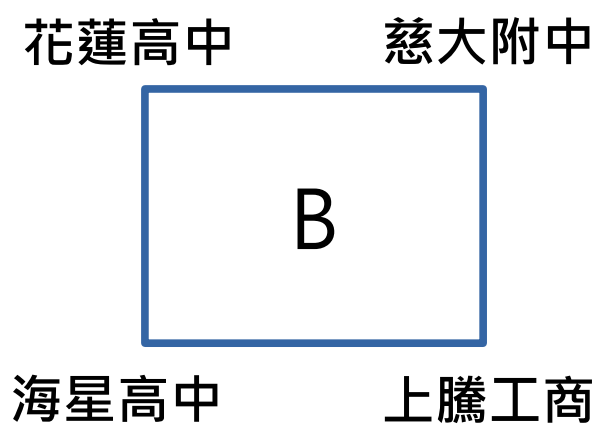
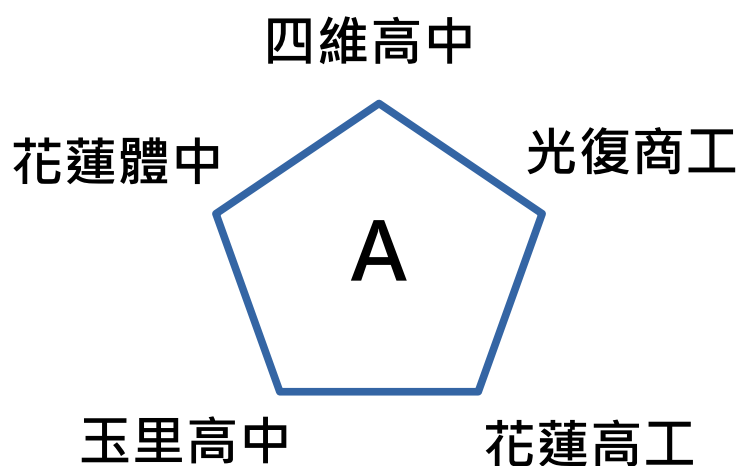

## 複賽：

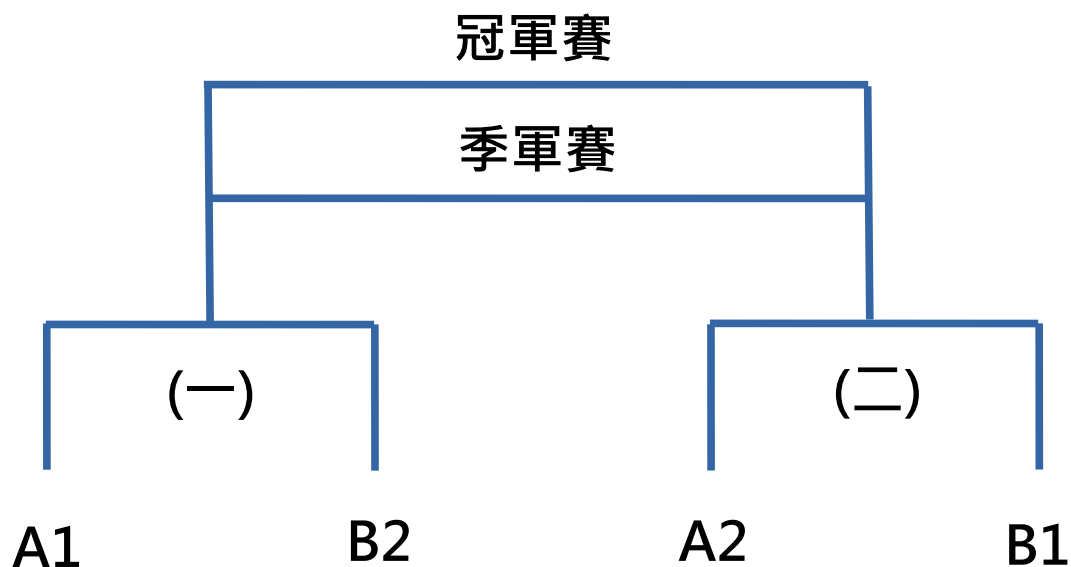

# 111 年花蓮縣暨社區聯合運動會籃球-對戰圖

## 6.社會女子組：

吉安鄉

秀林鄉

萬榮鄉

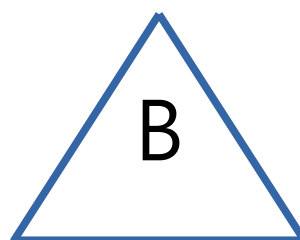
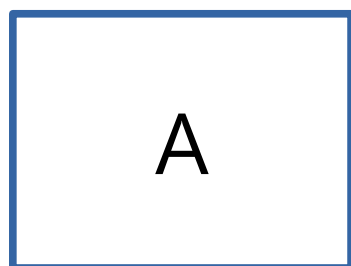

花蓮市

慈大附中

東華大學

卓溪鄉

## 複賽：

冠軍賽

季軍賽

(一)

(二)

A1

B2

B1

A2

# 111 年花蓮縣暨社區聯合運動會籃球-對戰圖

## 7.社會男子組：

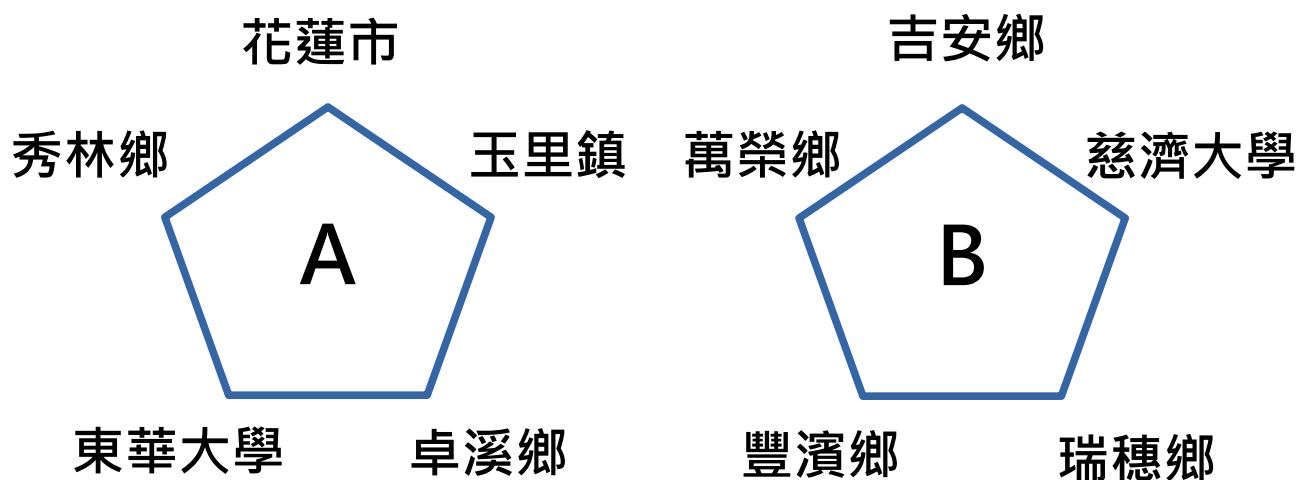

## 複賽：

# 111 年花蓮縣暨社區聯合運動會籃球-賽程圖

10 月 29 號(六) 比賽場地：自強國中體育館

時間	場次	組別	隊伍	比數
0800	1	國男	國風國中 A VS 慈濟附中	
0850	2	國男	自強國中 A VS 花崗國中 B	
0940	3	國男	玉里國中 VS 鳳林國中	
1020	4	國男	花崗國中 A VS 光復國中	
1100	5	國女	國風國中 VS 鳳林國中	
1150	6	國女	玉里國中 VS 自強國中	
1240	7	國男	美崙國中 VS 國風國中 A	
1320	8	國男	吉安國中 VS 自強國中 A	
1400	9	國男	國風國中 B VS 玉里國中	
1450	10	國男	自強國中 B VS 花崗國中 A	
1540	11	國女	玉里國中 VS 國風國中	
1620	12	國女	鳳林國中 VS 自強國中	

# 111 年花蓮縣暨社區聯合運動會籃球-賽程圖

10 月 30 號(日) 比賽場地：自強國中體育館

時間	場次	組別	隊伍	比數
0900	13	國男	慈濟附中 VS 美崙國中	
0950	14	國男	吉安國中 VS 花崗國中 B	
1040	15	國男	國風國中 B VS 鳳林國中	
1130	16	國男	自強國中 B VS 光復國中	
1220				
1300	17	國女	鳳林國中 VS 玉里國中	
1350	18	國男	四強(一)	
1420	19	國男	四強(二)	
1500	20	國女	自強國中 VS 國風國中	
1550	21	國男	季軍賽	
1640	22	國男	冠軍賽	

# 111 年花蓮縣暨社區聯合運動會籃球-賽程圖

11 月 2 號(三) 比賽場地：自強國中體育館

時間	場次	組別	隊伍	比數
0900	23	高女	四維高中 VS 花蓮女中	
0950	24	國小	花蓮市 VS 吉安鄉	
1040	25	高男	四維高中 VS 花蓮體中	
1130	26	高男	光復商工 VS 玉里高中	
1220	27	高女	海星高中 VS 四維高中	
1300	28	國小	吉安鄉 VS 玉里鎮	
1350	29	高男	玉里高中 VS 四維高中	
1420	30	高男	花蓮高工 VS 光復商工	
1500	31	高女	花蓮女中 VS 海星高中	
1550	32	國小	玉里鎮 VS 花蓮市	

# 111 年花蓮縣暨社區聯合運動會籃球-賽程圖

11 月 3 號(四) 比賽場地：自強國中體育館

時間	場次	組別	隊伍	比數
0900	33	高男	花蓮體中 VS 花蓮高工	
0950	34	高男	四維高中 VS 光復商工	
1040	35	高男	花蓮高中 VS 慈大附中	
1130	36	高男	海星高中 VS 上騰工商	
1220	37	高男	花蓮體中 VS 玉里高中	
1300	38	高男	花蓮高工 VS 四維高中	
1350	39	高男	慈大附中 VS 上騰工商	
1420	40	高男	花蓮高中 VS 海星高中	
1500	41	高男	光復商工 VS 花蓮體中	
1550	42	高男	玉里高中 VS 花蓮高工	



# 111 年花蓮縣暨社區聯合運動會籃球-賽程圖

11 月 4 號(五) 比賽場地：自強國中體育館

時間	場次	組別	隊伍	比數
0900	43	高男	海星高中 VS 慈大附中	
1000	44	高男	上騰工商 VS 花蓮高中	
1200	45	高男	四強(一)	
1300	46	高男	四強(二)	
1400	47	高男	季軍賽	
1500	48	高男	冠軍賽	

# 111 年花蓮縣暨社區聯合運動會籃球-賽程圖

11 月 5 號(六)

比賽場地：花蓮高工體育館 A 場地

時間	場次	組別	隊伍	比數
0900	49	社男	花蓮市 VS 秀林鄉	
0950	51	社男	東華大學 VS 玉里鎮	
1040	53	社女	吉安鄉 VS 秀林鄉	
1130	55	社女	花蓮市 VS 慈濟大學	
1220	57	社男	秀林鄉 VS 東華大學	
1300	59	社男	卓溪鄉 VS 花蓮市	
1350	61	社女	花蓮市 VS 吉安鄉	
1420	63	社女	秀林鄉 VS 慈濟大學	
1500	65	社男	秀林鄉 VS 卓溪鄉	
1550	67	社男	玉里鎮 VS 花蓮市	

# 111 年花蓮縣暨社區聯合運動會籃球-賽程圖

11 月 5 號(六)

比賽場地：花蓮高工體育館 B 場地

時間	場次	組別	隊伍	比數
0900	50	社男	吉安鄉 VS 慈濟大學	
0950	52	社男	萬榮鄉 VS 瑞穗鄉	
1040	54	社女	萬榮鄉 VS 卓溪鄉	
1130	56	社男	慈濟大學 VS 豐濱鄉	
1220	58	社男	吉安鄉 VS 萬榮鄉	
1300				
1350	60	社女	東華大學 VS 萬榮鄉	
1420	62	社男	瑞穗鄉 VS 吉安鄉	
1500	64	社男	豐濱鄉 VS 萬榮鄉	
1550	66	社女	卓溪鄉 VS 東華大學	

# 111 年花蓮縣暨社區聯合運動會籃球-賽程圖

11 月 6 號(日)

比賽場地：花蓮高工體育館 A 場地

時間	場次	組別	隊伍	比數
0900	68	社女	吉安鄉 VS 慈濟大學	
0950	70	社男	花蓮市 VS 東華大學	
1040	72	社男	玉里鎮 VS 卓溪鄉	
1130	74	社女	四強(一)	
1220	76	社男	秀林鄉 VS 玉里鎮	
1300	78	社男	東華大學 VS 卓溪鄉	
1350	80	社女	冠軍賽	
1420	82	社男	四強(一)	
1500				
1550	84	社男	冠軍賽	

# 111 年花蓮縣暨社區聯合運動會籃球-賽程圖

11 月 6 號(日)

比賽場地：花蓮高工體育館 B 場地

時間	場次	組別	隊伍	比數
0900	69	社女	秀林鄉 VS 花蓮市	
0950	71	社男	吉安鄉 VS 豐濱鄉	
1040	73	社男	慈濟大學 VS 瑞穗鄉	
1130	75	社女	四強(二)	
1220	77	社男	萬榮鄉 VS 慈濟大學	
1300	79	社男	豐濱鄉 VS 瑞穗鄉	
1350	81	社女	季軍賽	
1420	83	社男	四強(二)	
1500				
1550	85	社男	季軍賽	

# 中華民國 111 年花蓮縣全縣暨社區全民聯合運動會棒球技術手冊

## 壹、棒球運動組織：

### 一、中華民國棒球協會

理事長：辜仲諒

秘書長：林宗成

電話：02-27931828

傳真：02-27935567

會址：台北市內湖區安康路22巷33號4樓

### 二、花蓮縣體育會棒球委員會

主委：笛布斯·顛賚

副主委：黎世雄

總幹事：曾瑋亮 0911-276906

競賽組：黃奕裕 0928-570665

電話：03-8560952

傳真：03-8560925

會址：花蓮市達固湖灣大路1號

## 貳、競賽資訊：

### 一、競賽日期：以下日期皆暫訂，最終以大會官方網站公告為準。

(一) 國小甲組：111年11月5日(星期六)至111年11月7日(星期一)。

(二) 國小乙組：111年11月5日(星期六)至111年11月7日(星期一)。

(三) 國中甲組：111年11月5日(星期六)至111年11月7日(星期一)。

(四) 國中乙組：111年11月5日(星期六)至111年11月7日(星期一)。

(五) 公開組：111年11月12日(星期六)至111年11月13日(星期日)。

### 二、競賽地點：縣立棒球場、國福棒壘球場(花蓮市濟慈路防汛道路旁)。

### 三、競賽分組：

(一) 國小甲組：硬式。

(二) 國小乙組：軟式。

(三) 國中甲組：硬式。

(四) 國中乙組：軟式。

(五) 社會高中組：硬式。

### 四、參賽資格：依競賽規程總則參賽資格規定(高中、大專及社會球隊列為公開組)。

※女生可跨組報名男生組比賽。

### 五、報名限制：

(一) 國中、小組：凡花蓮縣內各級學校學生均可代表學校所在鄉鎮出賽。

(二) 社會高中組：

1. 凡花蓮縣轄內高級中等學校及大專院校之在學學生(須年滿15歲)，凡出具學生證者，可報名社會高中組。

2. 凡設籍於花蓮縣境內之縣民，均可以設籍之鄉鎮市公所代表報名出賽。

(三) 每人僅可代表一單位在一組(隊)參賽，不可同一人跨兩組(隊)報名，違者將刪

除其參賽資格(如報名甲組、則不可再報名乙組，亦不可以報名甲組A隊又報名甲組B隊)。

(四)以鄉鎮市為代表之出賽單位，每組可報名兩隊參加比賽；以學校為單位報名之出賽單位，每組僅可報名一隊參加比賽。(如棒球國中可報名甲組一隊、乙組一隊，但不可報名甲組兩隊或乙組兩隊；花蓮市可報名甲組兩隊、乙組兩隊)

六、報名人數：註冊選手社高組每隊上限20人、國中組每隊上限18人、國小組每隊上限16人，各隊下限皆為12人。

七、比賽規則：採用中華民國棒球規則及學生聯賽之規定。

八、比賽制度：視報名隊數多寡而定。

九、比賽細則：

(一)社高組及國中組：比賽7局

1. 每場比賽均須分出勝負，比賽局數結束仍未分出勝負者，則採突破僵局制。
2. 加速比賽條款：如賽完三局後比數相差十五分、四局十分、五局七分(含)以上，即可提前結束比賽。
3. 因故無法完成比賽時，保留比賽依序順延，若賽完四局則裁定之。
4. 若採循環賽者，勝一場得3分、負一場得0分、和局各得1分。以積分總合多寡排定名次。積分相等者，以相互比賽勝者名次優先，若無法判定名次，則以對戰優質率排定名次。
5. 各隊須於比賽前60分鐘向大會提報攻守名單。(每天第一場賽事除外，違反規定教練不得下場指揮該場。並須離開比賽場地，若繼續在場邊指導立即驅離，並禁賽2場及報教育處議處)
6. 各場比賽隊名在前者為先守，在三壘休息區。
7. 比賽結束後，球隊必須於十分鐘內離開球員休息區，並清潔該區域。
8. 採用中華民國棒球規則。

(二)國小組：比賽6局

1. 每場比賽為六局，皆須分出勝負，比賽局數結束仍未分出勝負者，則採突破僵局制。
2. 加速比賽條款：所有比賽，賽完3局相差15分、4局相差10分、5局相差7分以上即提早結束比賽。
3. 如因故無法完成比賽時，成績保留，比賽依序順延，若賽完四局則裁定之。
4. 若採循環賽者，勝一場得3分，負一場得0分。以積分總合多寡排定名次。積分相等者，以相互比賽勝者名次優先，若無法判定名次，則以對戰優質率排定名次。
5. 各隊須於當場比賽前60分鐘，提出攻守名單。(每天第一場賽事除外，違反規定教練不得下場指揮該場。並須離開比賽場地，若繼續在場邊指導立即驅離，並禁賽2場及報教育處議處)
6. 各場比賽隊名在前者為先守，在三壘休息區。
7. 該場比賽結束後，球隊必須於十分鐘內離開球員休息區，並清潔該區域。
8. 採用中華民國棒球規則。

參、管理資訊：

一、競賽管理：在本縣縣運籌備委員會指導下，由花蓮縣體育會棒球委員會負責棒球競

賽各項技術工作。

## 二、技術人員：

(一) 裁判人員：裁判長及裁判員由本縣體育會棒球委員會商請聘請及聘任。

(二) 審判委員：審判委員共5人，召集人及審判委員由花蓮縣體育會棒球委員會遴派。

三、獎勵：依據競賽規程總則第11條之規定辦理。

四、申訴：依據競賽規程總則第14條之規定辦理。

五、罰則：依據競賽規程總則第16條之規定辦理。

## 肆、附則：

一、各隊應於比賽時間60分鐘前向大會提交攻守名單(1式4份)(每天第一場比賽除外)，並繳交選手證查驗，未帶證件之球員，將喪失該場比賽資格，如有違規球員者將沒收該場比賽，失職人員再提報大會議處(各隊球員須帶選手證查驗，未帶者不得填寫在攻守名單上)。

二、列入攻守名單內之球員始得下場比賽(替換)；並請總教練或教練確認名單無誤後簽名以示負責(球員背號若寫錯、教練將被驅離球場)。

三、各隊於大會規定時間所提交之攻守名單，此份名單為正式攻守名單，在開打前因任何原因而變動先發球員時(不得變動打擊棒次)，於本場次比賽(或保留補賽)，均不得再下場比賽(視同已替換下場之球員)，如未能於規定時間內提交者，大會得限制教練出場指揮。

四、比賽中若要查驗對方身分時，需以申訴方式提出。冒名頂替經查屬實者，除褫奪該隊所有比賽成績外，失職人員將提報大會議處。

五、比賽中發生球員資格問題時，對於有疑問之球員得透過主辦單位工作人員『拍照存證』以備查核，並以不影響球賽進行為原則。

六、各場比賽均無賽前練習。

七、在比賽開始之預定時刻未能出場者視同棄權(如遇不可抗力之事實，經大會認定者除外)。

八、比賽中場內之投手練習區只允許1位教練、1位保護員、2組投捕手熱身(此條文限用比賽場地為縣立棒球場)。

## 九、比賽局制：

(一) 國小組採六局制比賽、其他各組七局制。

(二) 投手受隔場限制(社會高中組不受限)、二局內不受此限制(二局又1球後受此限制)。

(三) 保護投手之隔場限制(每位投手每日投球或接連2場總局數，不得連續投超過社會高中及國中組7局、國小組則為6局、例：上一場投2局這場只能上場投社會高中組及國中組5(國小組4)局、因連續兩場加起來已7(6)局)。

十、加速比賽條款：兩隊得分比數，三局相差15分，四局相差10分，五局相差7分，即截止比賽。

十一、比賽隊伍之隊名在前者(左邊)為先守，請在三壘邊選手席。並請教練指導球員撿拾界外球，一壘邊由一壘選手席負責，三壘邊由三壘選手席負責，本壘後方由雙方球隊負責撿拾。請各隊教練督促選手。



- 十二、除暫停之需，總教練或教練不得任意走出選手席（包括壘指導區），對於己隊選手席邊之啦啦隊負有不滋事之責，如有違規將嚴重議處，並嚴禁使用瓦斯汽笛。
- 十三、如遇風雨或其他不可抗力之因素，當日第一場比賽即無法進行時，則整個賽程順延，但賽滿一局保留比賽、四局即裁定比賽。途中停賽而延誤之賽程，由大會另行安排，必要時得一天出賽兩場。上述決定經大會會同競賽、裁判組研商後執行，各隊不得提出異議。
- 十四、因不可抗力之因素致使比賽中斷時，裁判在判定是否宣告截止比賽前，必須等待競賽組級裁判組研討後宣布之。
- 十五、任何時候，總教練、教練或球員，無論位於球場上或任何地方，皆不得以任何方式意圖使投手違規投球，若違規，裁判應先予以警告，若再犯，則予以驅逐出場，如果其行為導致違規投球，則該球不算。
- 十六、教練進場是否叫暫停，以教練之意圖為判定標準；若非叫暫停，經主審裁判員制止1次，第2次即計暫停1次。
- 十七、野手集會每局限一次（不得超過3人），時間以1分鐘為限，第二次（含）計教練技術暫停一次。每場限三次野手集會，第四次（含）則每次都計教練技術暫停一次，延長賽時則每局限一次。
- 十八、守備時一局中允許一次教練技術暫停（換投手不計），時間以1分鐘為限，第二次（含）則須更換投手（原投手可擔任其他守備位置）。每場第四次（含）暫停時，則每次都須更換投手。延長賽時則每局限一次暫停。攻擊時一局允許暫停一次，時間以1分鐘為限，每局第二次（含）時，則視同該隊教練技術暫停一次。
- 十九、壘上無跑者時，投手持球12秒內須投球，此12秒以裁判員之認定為準。若12秒內未投出，則計壞球一個。
- 二十、擊球員應在擊球區內接受教練或壘指導員指示，若擊球員拒絕進入擊球區，主審可以直接（不需令投手投球）宣告好球，這時為死球，跑壘員不可以進壘。
- 廿一、當擊球員擊出全壘打，不允許隊職員在回本壘前去碰觸球員，未遵守此規定，第一次球隊將被警告，再犯者則球隊總教練將被驅逐出場。
- 廿二、一壘有跑壘員盜壘時，擊球員揮空棒掩護盜壘，不得跨出擊球區，若捕手有守備牽制行為時，立即宣告擊球員出局。
- 廿三、列於最先出賽名單中的球員（先發球員），被替補球員替換後，不可再出場比賽一次。
- 廿四、跑壘員有意圖地以危險且粗暴的身體動作去衝撞、或是觸碰野手，跑壘員除當場會被判出局且不得再上場進行比賽（即被判退場），並將處以於次2場比賽中禁賽，且視為比賽停止球，其他的跑壘員必須回到投球當時所佔有的壘包。
- 廿五、比賽進行中，總教練或教練之言行應自我約束，嚴禁向球員或裁判作人身攻擊，球員亦不得有挑釁行為（各球隊教練有義務約束規勸家長之行為），違者大會得予以勒令退場。
- 廿六、比賽中教練不得於場內使用電子設備，違者將驅逐出場。
- 廿七、報名表內之隊職員須著球衣（領隊、管理除外）始能進入選手席，以避免產生事端。
- 廿八、球隊比賽時，應穿著整齊、號碼清晰（1~20號）、並有該單位名稱之球衣比賽。

隊長球衣號碼為10號，且報名後不得更改，教練球衣號碼為28~29號，總教練球衣號碼為30號（學生球隊適用之）。

- 廿九、贊助者之名稱或標誌允許於球衣及夾克左袖上縫（印），其總面積不得超過120平方公分、球帽及頭盔於左側不得超過25平方公分，其他比賽服裝或護具不得標示（製造商商標不在此限），否則應以黏貼方式遮蓋不露出或摘拆標誌。
- 三十、為提昇學生棒球精神，學校球隊服裝應力求整齊劃一，球衣（含內衣）樣式、顏色、長短一致，球褲之穿著應露出吊襪，且拉至膝下，比賽中進出場應快速奔跑。
- 卅一、捕手護具須自備，並合乎標準（頭盔、面罩、護喉、護胸、護襠及護腿），預備捕手亦應配戴頭盔及面罩；擊球員、跑壘員及壘指導員（含教練）均須戴安全帽（安全帽請採用雙耳並附安全帶之規格）。如缺任何乙項，大會將警告1次，第2次得將總教練驅逐出場。
- 卅二、比賽中嚴禁使用加重球棒，包括木棒、鐵棒及任何外加之器材，並嚴禁帶進球場（違者將該器具沒收保管至比賽結束）。
- 卅三、**國小組球棒須符合縣內規定BPF1.15球棒一律禁用。**
- 卅四、球場內嚴禁教練及球員飲酒（或含酒精之飲料）、吸菸、嚼菸草、嚼檳榔及啃食瓜子，違者警告1次，第2次將驅逐出場。
- 卅五、球隊如有任何一場棄權，除取消該隊已賽成績及繼續比賽資格外，並提報本會技術委員會議處。
- 卅六、比賽中不得有欺騙行為，違者予以嚴重議處。
- 卅七、球隊於比賽期間，如有嚴重違背運動精神行為者，將提報本會技術委員會議處。
- 卅八、若總教練、教練或球員被驅逐出場或遭到禁賽，則必須立即離場，不得留在場內或坐於看台上，亦不得於下一場比賽出賽，同時不得在場觀看被禁賽之場次。
- 卅九、領隊及教練應督促球員珍惜球場草皮及環境，無論練習或比賽，儘量勿踐踏草皮。並於賽後10分鐘內將選手席收拾整齊且離開，以利下一場比賽之球隊進入。
- 四十、凡比賽時發生棒球規則或本規程無明文規定之問題，由大會召集競賽組、裁判組及技術委員會商決定之，其判決即為終結。

#### 伍、申訴：

- 一、比賽前、中、後：有關隊職員資格問題。
- 二、比賽中：認為裁判之判決違反規則、規則詮釋錯誤、不合格投手、隊職員、不合規格用具之使用等。
- 三、申 訴：有關競賽上所發生之問題（若申訴成立時，則比賽以當時狀況發生之情況繼續比賽）。
- 四、以上之程序應由領隊或總教練向監場人員提出申訴。比賽後之申訴應在該場比賽結束30分鐘內以書面由領隊或總教練簽章，連同保證金新台幣1萬元整，向監場人員提出，未依規定時間、方式、程序提出時，不予受理。申訴理由未成立時，其保證金沒收，作為本會推展棒球運動之用，反之則退還。
- 五、申訴以本會技術委員會最後之裁決為終結。

#### 陸、其他說明：

- 一、本競賽規程，若有未盡事宜，以棒球規則為準則。
- 二、本競賽規程經花蓮縣體育會核定後實施。

### 三、比賽注意事項（特別規定）：

- （一）比賽所排定時間為表訂時間，並非比賽時間。若有提前結束之比賽，則下一場次之比賽提前比賽，球隊不得有異議。（各隊球員須帶證件查驗，未帶者不得填寫在攻守名單上）。
- （二）國中、社會高中組比賽時間預賽為110分鐘（國小組100分鐘），100分鐘（國小組90分鐘）計時器鈴響則不開新局；淘汰賽為120分鐘（國小組110分鐘），110分鐘（國小組100分鐘）計時器鈴響則不開新局。。
- （三）教練未於規定時間內報到及繳交攻守名單，則該場次不得下場指揮比賽，也不得在休息區內及球場周邊指導。違規者禁賽2場，並報請大會議處。
- （四）位於壘指導區教練也須戴頭盔，才可於場內壘指導區指導。
- （五）各球隊（或家長）所製造垃圾請收拾集中於垃圾袋（桶）內（旁），以利清理。違反規定球隊，將報請大會議處（各球隊須負責告知家長及眷屬配合）。
- （六）各比賽場地休息區內、非報名表內隊職員及球員。請勿進入。各球隊加油團請於堤防上看球及加油。請各隊隊職員配合。也請各場地裁判嚴格執行，以避免不必要事情發生。

# 111 年花蓮縣全縣暨社區全民聯合運動會棒球隊職員名單

共 24 個單位，總計 610 位隊職員

## 一、社高組

### 1、花蓮市 A

領隊: 魏嘉賢、賈學堅      教練: 張維良      管理: 劉輝  
何育任    蔡家興    蕭穎    金彥廷    杭品睿    林庭毅    王立人    林韋澤    胡建庭  
陳致廷    黃楷銘    陳建勳    許惠政    周育廷    陳政樺    陳德源    曹彥紘    陳品豪  
姚立志    陳彥竹

### 2、吉安鄉 A

領隊: 游淑貞、楊承熹      教練: 林翰文      管理: 江柏隆  
楊承熹    謝承翰    江鴻銘    歐立衡    吳致昇    張亞倫    江柏隆    林翰文    羅招順  
高維謙    李韋辰    陳淳賢    林仕玄    吳子靖    陳孟寰    曾志偉    吳孟哲    郭峻宇  
曾偉亮    楊明昇

### 3、豐濱鄉 A

領隊: 江莉婷      教練: 江俊傑, 蔡忠志      管理: 徐美蓮  
蔡旻昇    吳子暘    陳懷文    莊陳楚敖    張凱富    吳哲瀚    李皓偉    陳勝田    江志翔  
吳奕淳    江俊傑    林茂盛    李佳樺    陳子傑    江孝忠    陳嘉緯    潘凱歲    陳嘉杰  
潘念宗    張智龍

### 4、國立東華大學 A

領隊: 趙涵捷      教練: 陳尚季  
陳尚季    葉日瑜    胥承佑    莊詠安    李紀祐    洪郁智    呂翔弘    劉政佑    潘聖文  
黃宗正    陸沅韻    廖本晟    方金隆    劉軒良    林新翔    曾煒倫    陳冠圻    王軍  
洪苙凱    池田健

### 5、國立東華大學 B

領隊: 趙涵捷      管理: 鄒明恩  
柯重宇    鄒明恩    黃崇恩    董宇程    邱鉞紘    呂品賢    楊博綸    李育菘    吳俊杰  
陳博聖    夏靖    吳榕恩

### 6、大漢技術學院 A

領隊: 姚國山      教練: 徐余偉      管理: 莊嘉鴻  
王浩軍    陳喆睿    蘇允傳    張立恆    陳雪聖    黃子軒    沈正緯    葉祥順    施韶淵  
偕雨豪    林育霆    林聖翔    馮泓羽    蔡俊浩

## 7、玉里高中 A

領隊:鄭志明 教練:吳佳榮,黃信福 管理:周振三  
葉辰昊 李培喆 李承勳 陳浩南 黃柏恩 江連柏 陳皓平 吳奕佑 李翊豪  
廖亞設 張晨安 高俊騰 江祥銘 莊金成武 楊宏柏 李佺紘 趙仁翊 王世鈞

## 8、花蓮高農 B

領隊:梁宇承 教練:陳瑋恩,陳永祥 管理:劉威佐  
陳允衡 何憶凱 王辰榆 黃軍皓 蘇育正 朱子豪 何宇翔 林宇祥 何宇浩  
何欣亞 李東霖 林冠論 劉德謙 趙國峻 胡志偉 李家銘 林仲凱 郭南玉  
黃宥鈞 李慈瑄

## 9、海星中學高中部 A

領隊:陳海鵬 教練:林世偉,吳偉豪 管理:孔佑允  
黃爵 汪皓翔 包宏郡 宋宣澈 保閏濤 許約伯 林勝騫 汪祖恩 胡昊宇  
林李順傑 張政杰 劉宇晏 葉柏亨 滕兆謙

## 10、四維高中 A

領隊:蔡忠和 教練:楊慶嘉,余建忠 管理:陳建盛  
李丞祥 李佳昊 徐巳凱 張天銘 莊宜展 林昱丞 潘宇倫 林庭安 李政邑  
蔡松安 余邵紘 劉芊梵 邱子行 陳昌旻 余毅 藍韋隆 鍾培倫 朱佺安  
羅家威 劉益宏

## 11、花蓮體中 A

領隊:古基煌 教練:黃洛鈞,江育旻 管理:游宗龍  
石梓霖 羅于修 鄭明峰 林嘉誠 余彥緯 楊祐安 莊子諒 周瑞安 曾苾  
林宥辰 羅明瑋 林慷驛 林瑋喆 李喆 魏宮庭 張譽瀚 陳韶錫 林皓威  
張家欽 柯士傑

## 二、國中甲組

### 1、三民國中

領隊:林國源 教練:汪天祥,張志強 管理:林良諭  
林宥辰 何樺 許子彥 邱文佑 吳丞顥 曾聖恩 林君諺 王翹祈 鍾佑陞  
蔡哲恩 林巖 林政武 陳晁安 潘冠丞 江典叡 李聖哲 蔡沁佑 葉駿恩

### 2、光復國中

領隊:葉淑貞 教練:江建程,杜惠美 管理:賴偉倫  
朱勝豪 張亞倫 徐少樺 羅維倫 葉辰昱 陳旻恩 翁那歐文 黃泓燁 張鎮翔  
羅于晏 黃皓威 黃峻邵 高新昀 張柏倫 田楷書 張何迎豪 嚴凱祥 高玉

### 3、瑞穗國中

領隊:許俊傑 教練:陳瑋藝,陳瑋恩  
潘亮澄 傅子杰 李潮城 余彥享 嚴禹哲 林鎮羽 吳彥諺 楊峻賢 余啟川  
吳恩宇 杜文欽 張宏銘 李振凱 陳昭愷 嚴恩齊 黃宇昊 杜丙弘 李家緯

#### 4、化仁國中

領隊:梁仲志 教練:陽東益,鍾柏揚 管理:陳智傑  
劉子新 李至軒 沈博凱 張思嘉 周訓堯 石殷豪 張子皓 林俞安 宋于承  
周承佑 林霆鈞 林嘉宏 邱誠安 江定謙 陳凱程 安南高碧兒 嘎炤嘎助 楊家杰

### 三、國中乙組

#### 1、海星中學國中部

領隊:陳海鵬 教練:吳偉豪,林世偉 管理:孔佑允  
連晨皓 陳毅 程懿恩 潘尚佑 蔡嘉恩 黃煒哲 彭學鈞 徐泉福 吳胤賢  
岳劉佳賀 噶帝少馮 黃宥恩

#### 2、花崗國中

領隊:李恩銘 教練:江育旻,黃寅 管理:陳志傑  
黃承凱 林庭嘉 張宸睿 許銘軒 吳宇昕 林顥哲 高宇淵 蔡定恩 鄧宇材  
詹李孟鴻 楊承峻 朱承偉 邱奕翔 林俊程 陳顥

#### 3、吉安國中

領隊:留啟民 教練:林聖恩 管理:吳高輝  
杜震武 蔡一鈺 張文豪 楊弘遠 施光輝 陳閔揚 黃翔麟 潘紹榆 陳艷杰  
時從徽 周希哲 吳育諺 林璽恩

#### 4、平和國中

領隊:黃建榮 教練:林宏育,林建華 管理:張璿云  
黃睿 馬林家禾 黃宇誠 高以諾 林皓宇 林正宸 陳聖杰 吳炳樺 楊曉樂  
李漢誠 吳子揚 羅品勛

#### 5、豐濱國中

領隊:施宜廷 教練:陳克明,蔡賢山 管理:徐致強  
彭清智 江承恩 吳禹亮 林佑澤 林鴻旻 胡念祖 胡念恩 蕭俊龍 葉翔  
陳鍾士鑫 江祐廷 達波力克.  
了嘎

### 四、國小甲組

#### 1、花蓮市A

領隊:魏嘉賢、干仁賢 教練:楊克敏,楊振國 管理:陳郁涵  
鄭旭桁 李禹堯 陳科睿 沈偉凡 吉路.嘎助 許琮浥 陳嘉峻 賴可諾 羅歐.嘎助  
黃品嘉 張語宸 詹霽餘

## 2、新城鄉 A

領隊：何禮臺、黃麗花 教練：胡文偉，武立發  
林晟睿 許宇澤 林思 宋威鯨 林祥睿 曾黃維靖 張啟祿 金宥鑫 林文睿  
鄭奇恩 吳子聖 江宇軒 溫皓 林秉澄

## 3、秀林鄉 A

領隊：王玫瑰、余展輝 教練：黃蜀民，陳翊軍 管理：王永誠  
高家瑜 高諾亞 陳子安 吳俊廷 余承佑 謝又祥 仲黃渝豐 駱紹予 曾友誠  
金紘任 連皇 賴祈恩 李家寶 方育恩 柯子群 柯子晴

## 4、光復鄉 A

領隊：林清水、巫賢偉 教練：李正雄，陳龍正 管理：黃順福  
曾泰熙 章昊辰 陳冠迪 陳顥以 張尚恩 吳駿睿 詹翊翔 萬勁澤 江昊  
張秉睿 楊檜 周子祈 陳昊宇 湯集翔 王冠鈞 吳定謙

## 5、光復鄉 B

領隊：林清水、劉從義 教練：陳義誠，陳智培，陳明仁  
宋辰俞 高聖韓 曾祈嘉 賴威佑 高聖凱 林亮宇 黃譯皜 林俊宇 吳佳偉  
林俊宇 曹威皓 黃亞希 張政豪 柯彥勛 鄭宇恩

## 6、瑞穗鄉 A

領隊：陳進光、董政欽 教練：洪瑋均，陳信福  
黃思穎 魏康雄 劉吏程 林冠麒 陳勝翔 黃昭霖 陳尚謙 賴乙升 陳愷杰  
邱祖昂 蘇宇翔 吳舒彥 曹承中 古昕章 潘永勝

## 五、國小乙組

### 1、花蓮市 A

領隊：魏嘉賢、干仁賢 教練：楊克敏，楊振國 管理：陳郁涵  
林彥均 江冠毅 黃翊帆 林晶竹 林諾凡 吳定宇 陳肇廷 楊凱樂 陳庠睿  
張品邑 林泛品 陳文衡

### 2、花蓮市 B

領隊：魏嘉賢、李國明 教練：謝光銘，黃振宗 管理：胡竣傑  
黃伯任 黃育琳 羅立恩 王鵬睿 吳承蔚 張璿 曾子杰 詹子杰 吳昊哲  
黃子晴 吳承祐 李睿杰 李潘昊 吳東壕 江懿軒

### 3、秀林鄉 A

領隊：王玫瑰、余展輝 教練：謝光勇，陳翊軍，曾立德  
楊羽豪 胡曉川 謝騏駿 李噶錄 連豪 高以恩 賴有濬 郭君曜 吳俊宥  
李智涵 游承勳 陳歆霏 林蕙蓉 高唐馨 曾友善 鍾兆騏

#### 4、瑞穗鄉 A

領隊: 陳進光、朱柏寰 教練: 王國華

管理: 林漢龍

黃品皓 潘柏浩 鄭杰珉 李聖恩 宋宏達 張則凱 陳梓鑠 謝睿杰 傅子豪  
田志祥 陳祐辰 鄭紘丞

#### 5、玉里鎮 A

領隊: 江東成 教練: 洪傳偉, 萬昶顯

管理: 張佑先

田彥濬 劉昊恩 潘柏君 楊貝玉 洪予棠 羅蘇軾 田能 黃俊瑋 廖馨隆  
溫偉傑 彭皓威 何翊婕 林程陽 陸丞希 邱彥睿 蘇柏睿



# 111 年花蓮縣全縣暨社區全民聯合運動會棒球比賽名單

## 一、社高組（本項共 11 隊，取 4 隊）

花蓮市 A：林庭毅 陳建勳 陳彥竹 杭品睿 黃楷銘 曹彥紘 金彥廷 陳致廷 陳品豪 陳德源  
蕭穎 胡建庭 陳政樺 蔡家興 林韋洋 周育廷 何育任 王立人 許惠政 姚立志

吉安鄉 A：江柏隆 陳孟寰 楊承熹 張亞倫 陳淳賢 郭峻宇 吳致昇 林仕玄 曾偉亮 歐立衡  
高維謙 曾志偉 江鴻銘 李韋辰 羅招順 吳孟哲 謝承翰 林翰文 吳子靖 楊明昇

豐濱鄉 A：陳嘉緯 江志翔 吳子暘 莊陳楚教 蔡旻昇 陳勝田 張智龍 李皓偉 李佳樺 江孝忠  
林茂盛 吳哲瀚 陳懷文 張凱富 江俊傑 潘念宗 吳奕淳 潘凱歲 陳子傑 陳嘉杰

國立東華大學 A：陳尚季 葉日瑜 呂翔弘 劉政佑 方金隆 劉軒良 池田健 洪苙凱 李紀祐  
洪郁智 陸沅頡 廖本晟 陳冠圻 王軍 胥承佑 莊詠安 潘聖文 黃宗正 林新翔 曾煒倫

國立東華大學 B：李育菘 楊博綸 呂品賢 邱鉞紘 吳榕恩 夏靖 董宇程 黃崇恩 陳博聖 吳俊杰  
鄒明恩 柯重宇

大漢技術學院 A：黃子軒 林聖翔 蘇允傳 施韶淵 林育霆 張立恆 偕雨豪 王浩軍 沈正緯  
陳喆睿 葉祥順 蔡俊浩 陳雪聖 馮泓羽

玉里高中 A：江祥銘 李培喆 吳奕佑 莊金成武 黃柏恩 張晨安 趙仁翊 江連柏 高俊騰 王世鈞  
李承勳 李翊豪 楊宏柏 陳浩南 廖亞設 李倫紘 葉辰昊 陳皓平

花蓮高農 B：劉德謙 黃宥鈞 朱子豪 趙國峻 李慈瑄 林冠論 蘇育正 李東霖 林仲凱 黃軍皓  
何欣亞 郭南玉 王辰榆 何宇浩 胡志偉 何憶凱 林宇祥 李家銘 陳允衡 何宇翔

海星中學高中部 A：包宏郡 胡昊宇 宋宣澈 林李順傑 黃爵 林勝騫 葉柏亨 汪皓翔 汪祖恩  
滕兆謙 保閔濤 張政杰 許約伯 劉宇晏

四維高中 A：莊宜展 余邵紘 林昱丞 鍾培倫 劉芊梵 朱佖安 徐巳凱 李政邑 余毅 張天銘  
蔡松安 藍韋隆 李丞祥 潘宇倫 邱子行 李佳昊 林庭安 羅家威 陳昌旻 劉益宏

花蓮體中 A：林宥辰 羅于修 周瑞安 張譽瀚 石梓霖 莊子諒 林瑋喆 張家欽 李喆 楊祐安  
柯士傑 余彥緯 羅明瑋 陳韶錫 林慷驛 林嘉誠 林皓威 鄭明峰 曾苾 魏宮庭

## 二、國中甲組（本項共 4 隊，取 2 隊）

三民國中：蔡沁佑 曾聖恩 林政武 葉駿恩 吳丞顥 林崑 江典叡 邱文佑 蔡哲恩 李聖哲  
許子彥 鍾佑陞 陳晁安 何樺 王翹祈 潘冠丞 林宥辰 林君諺

光復國中：羅于晏 張何迎豪 徐少樺 張鎮翔 張亞倫 田楷書 黃泓燁 張柏倫 朱勝豪  
翁那歐文 高新昀 陳旻恩 黃峻邵 高玉 葉辰昱 黃皓威 羅維倫 嚴凱祥

瑞穗國中：李家緯 吳彥諺 李振凱 潘亮澄 吳恩宇 黃宇昊 余彥享 杜文欽 杜丙弘 嚴禹哲  
楊峻賢 陳昭愷 傅子杰 余啟川 嚴恩齊 李潮城 林鎮羽 張宏銘

化仁國中：陳凱程 張恩嘉 周承佑 劉子新 安南高碧兒 張子皓 邱誠安 李至軒 林俞安 楊家杰  
江定謙 周訓堯 林霆鈞 嘎炤嘎助 石殷豪 林嘉宏 沈博凱 宋于承

## 三、國中乙組（本項共 5 隊，取 3 隊）

海星中學國中部：岳劉佳賀 程懿恩 吳胤賢 陳毅 徐泉福 連晨皓 彭學鈞 黃煒哲 黃宥恩  
蔡嘉恩 噶帝少馮 潘尚佑

花崗國中：許銘軒 詹李孟鴻 黃承凱 高宇淵 林庭嘉 蔡定恩 林俊程 吳宇昕 楊承峻 陳顥  
林顥哲 朱承偉 張宸睿 鄧宇材 邱奕翔

吉安國中：蔡一鈺 潘紹榆 杜震武 黃翔麟 林璽恩 陳閔揚 吳育諺 施光輝 周希哲 楊弘遠  
時從徽 張文豪 陳艷杰

平和國中：林正宸 羅品勛 林皓宇 吳子揚 高以諾 李漢誠 黃宇誠 楊曉樂 馬林家禾 吳炳傑 黃睿 陳聖杰

豐濱國中：胡念恩 達波力克.了嘎 胡念祖 江承恩 林鴻旻 江祐廷 林佑澤 陳鍾士鑫 吳禹亮 葉翔 蕭俊龍 彭清智

#### 四、國小甲組（本項共 6 隊，取 3 隊）

花蓮市 A：羅歐.嘎助 沈偉凡 黃品嘉 鄭旭桁 陳嘉峻 李禹堯 賴可諾 吉路.嘎助 詹霈餘 許琮浥 張語宸 陳科睿

新城鄉 A：張啟祿 溫皓 曾黃維靖 江宇軒 林祥睿 吳子聖 宋威鯨 鄭奇恩 林晟睿 林恩 林文睿 許宇澤 金宥鑫 林秉澄

秀林鄉 A：高諾亞 駱紹予 方育恩 陳子安 曾友誠 柯子群 謝又祥 賴祈恩 高家瑜 仲黃渝豐 李家寶 吳俊廷 金紘任 柯子晴 余承佑 連皇

光復鄉 A：張尚恩 吳駿睿 陳昊宇 湯集翔 曾泰熙 章昊辰 詹翊翔 萬勁澤 楊檜 周子祈 陳冠迪 陳顥以 江昊 張秉睿 王冠鈞 吳定謙

光復鄉 B：高聖凱 賴威佑 林俊宇 吳佳偉 柯彥勛 鄭宇恩 曾祈嘉 高聖韓 林俊宇 曹威皓 宋辰俞 林亮宇 黃譯皜 黃亞希 張政豪

瑞穗鄉 A：黃思穎 陳尚謙 曹承中 林冠麟 邱祖昂 陳勝翔 蘇宇翔 魏康雄 賴乙升 古昕章 劉吏程 陳愷杰 潘永勝 黃昭霖 吳舒彥

#### 五、國小乙組（本項共 5 隊，取 3 隊）

花蓮市 A：陳庠睿 林彥均 楊凱樂 林諾凡 林泛品 林晶竹 陳文衡 陳肇廷 張品邑 江冠毅 吳定宇 黃翊帆

花蓮市 B：吳昊哲 江懿軒 李睿杰 黃育琳 吳承蔚 詹子杰 李潘昊 黃子晴 王鵬睿 黃伯任 曾子杰 吳承祐 吳東壕 張璿 羅立恩

秀林鄉 A：陳歆霏 楊羽豪 賴有濬 林蕙蓉 李噶錄 李智涵 鍾兆騏 連豪 游承勳 胡曉川 郭君曜 高唐馨 謝騏駿 吳俊宥 曾友善 高以恩

瑞穗鄉 A：鄭杰珉 傅子豪 潘柏浩 謝睿杰 黃品皓 陳梓鑠 張則凱 鄭紘丞 宋宏達 陳祐辰 李聖恩 田志祥

玉里鎮 A：廖馨隆 蘇柏睿 羅蘇軾 彭皓威 田彥濬 田能 陸丞希 楊貝玉 溫偉傑 邱彥睿 洪予棠 何翊婕 劉昊恩 黃俊瑋 林程陽 潘柏君

# 111年花蓮縣全縣暨社區全民聯合運動會 棒球項目競賽賽程圖

國小甲組

預賽共 6 隊，分 2 組，每組取 2 名進入決賽

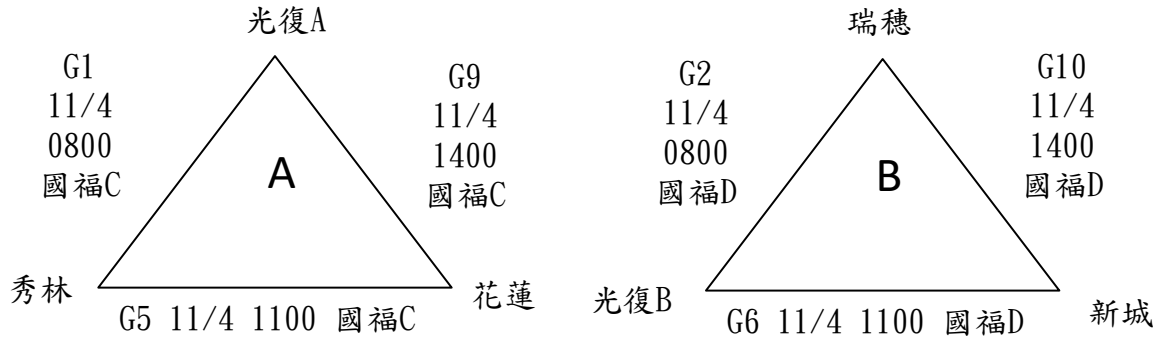

決賽：共4隊，取3名

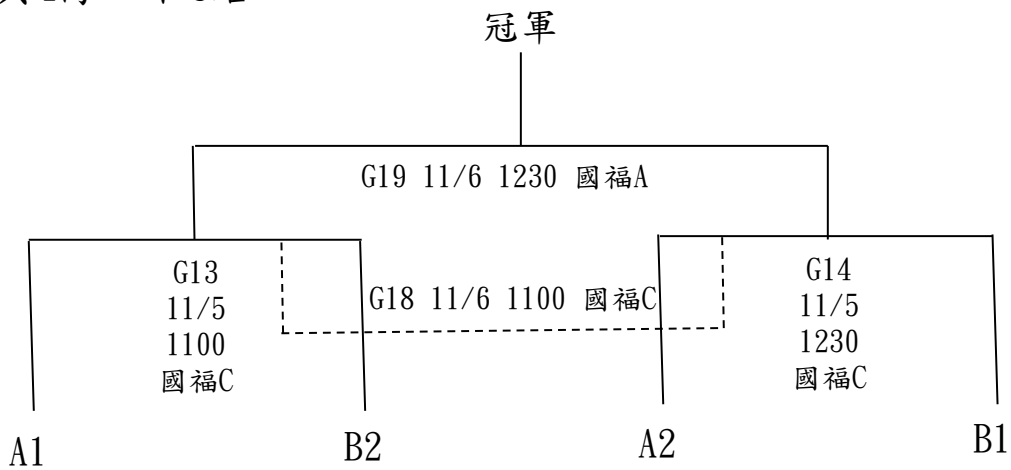

國小乙組

共 5 隊，取 3 名

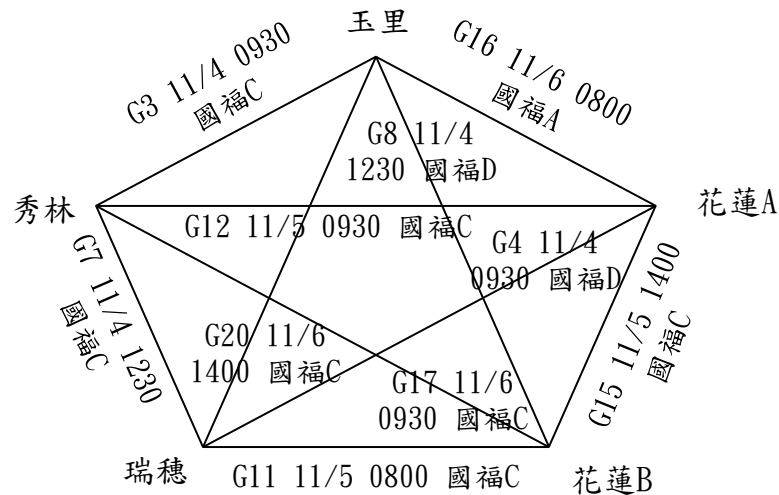

# 111年花蓮縣全縣暨社區全民聯合運動會 棒球項目競賽賽程圖

國中甲組  
共 4 隊，取 2 名

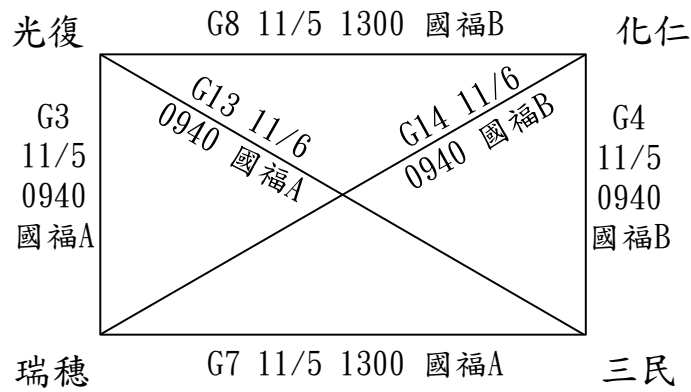

國中乙組  
共 5 隊，取 3 名

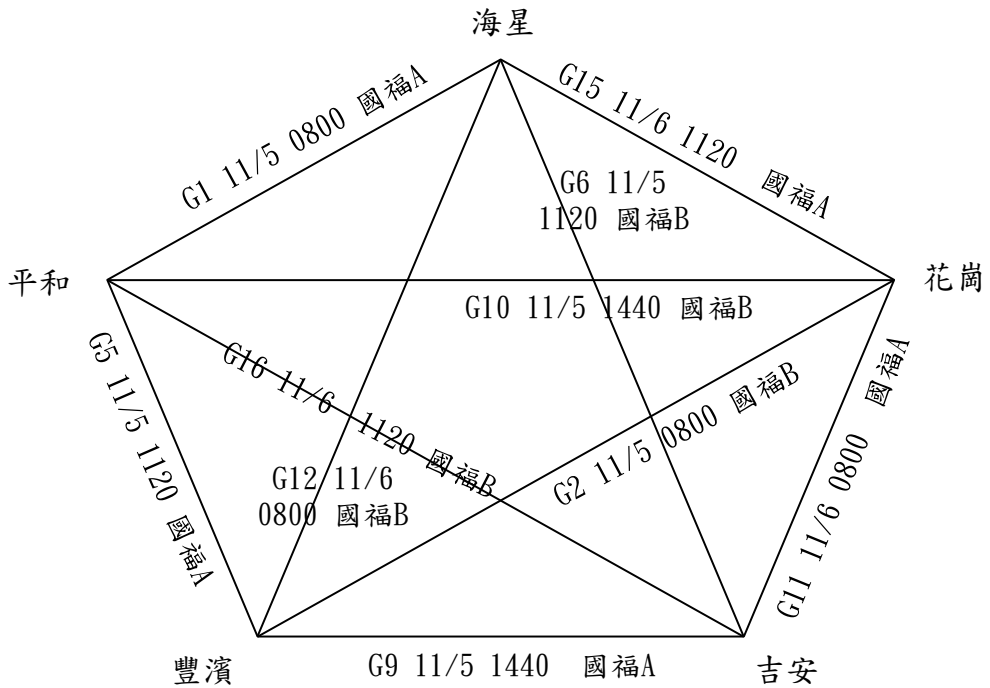

# 111年花蓮縣全縣暨社區全民聯合運動會 棒球項目競賽賽程圖

社會組

預賽共 11 隊，分 3 組，每組取 2 名進入決賽

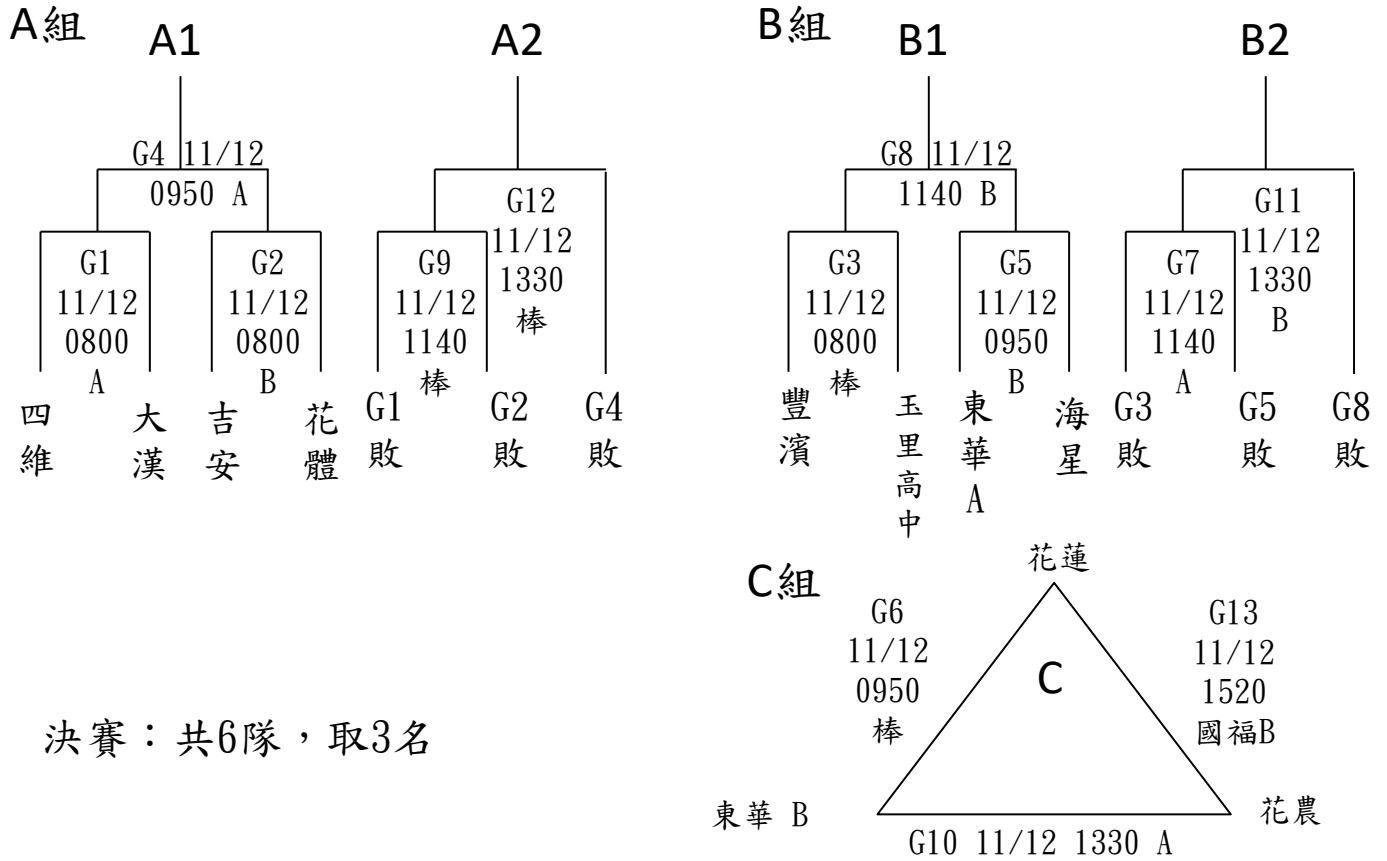

決賽：共6隊，取3名

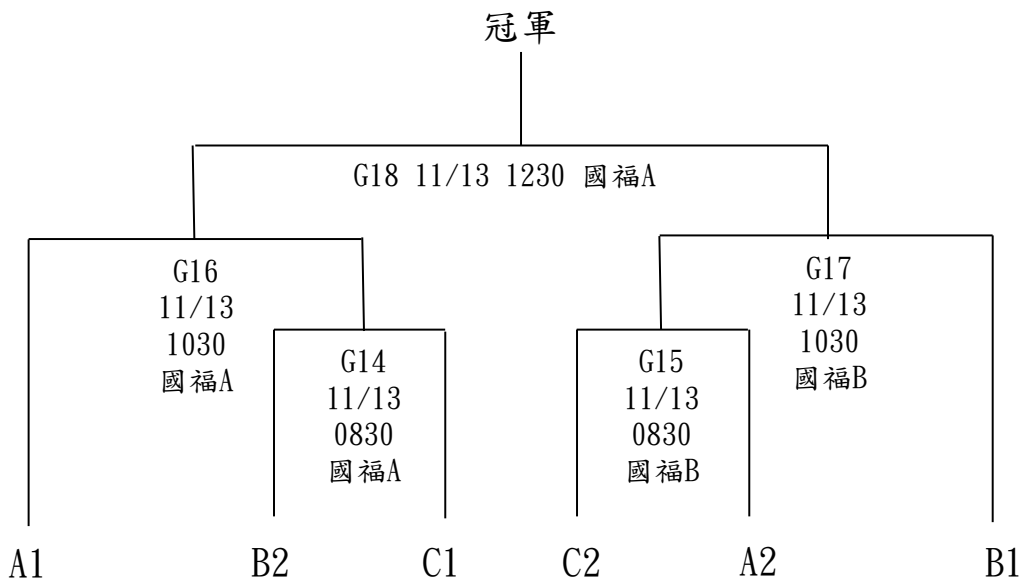

# 中華民國 111 年花蓮縣全縣暨社區全民聯合運動會五人制拔河技術手冊

## 壹、拔河運動組織：

### 一、中華民國拔河運動協會：

理事長：陳建平

秘書長：卓耀鵬

電話：02-87711436

傳真：02-27783297

會址：台北市中山區朱崙街20號708室

### 二、花蓮縣體育會拔河運動委員會：

主委：葉元豪

總幹事：曾振興

電話：03-8876366#114、0921-171258

傳真：03-8870546

會址：花蓮縣花蓮縣吉安鄉吉興3街103號

## 貳、競賽資訊：

一、競賽日期：111年11月8日（星期二）計1天。

二、競賽地點：宜昌國小活動中心。

### 三、競賽分組：

	甲組（競技組）： 穿拔河鞋（亞瑟士 109、亞瑟士 110、汎信等平底專用拔河鞋）	乙組（公開組）： 本組穿一般運動鞋
1、社會高中男子組	【五人 400 公斤(含)以下】	五人制【400 公斤(含)以下】
2、社會高中女子組	【五人 320 公斤(含)以下】	五人制【320 公斤(含)以下】
3、國中男生組	【五人 325 公斤(含)以下】	【五人不限重，不需過磅】 (僅限以班級或年級為單位組隊)
4、國中女生組	【五人 275 公斤(含)以下】	【五人不限重，不需過磅】 (僅限以班級或年級為單位組隊)
5、國中男女生混合組 (單一性別至少 2 人)	【五人 320 公斤(含)以下】	【五人不限重，不需過磅】 (僅限以班級或年級為單位組隊)
6、國小男生組	【五人 250 公斤(含)以下】	【五人 250 公斤(含)以下】
7、國小女生組	【五人 250 公斤(含)以下】	【五人 250 公斤(含)以下】
8、國小男女生混合組 (單一性別至少 2 人)	【五人 250 公斤(含)以下】	【五人 250 公斤(含)以下】

四、參賽年齡：依競賽規程第七條辦理。

五、參賽資格：各組每單位限報 2 隊。

六、報名人數：註冊選手每隊上限 7 人下限 6 人。

七、比賽規則：採用中華民國拔河運動協會 91 年 10 月審定公佈之最新拔河規則。

八、比賽制度：視報名隊數多寡而定（以循環賽為主，若超過五隊，則採分組循環）。

九、比賽細則：

- (一) 每人限報一組，女生得跨組報名參加男生組、男生不得跨組報名參加女生組。
- (二) 雙方勝負之判定：以每隊繩子的白色標誌，被拉到對方的 2 公尺處，即繩子移動 4 公尺即為勝負之判定。
- (三) 如有一隊因犯規而被「注意」兩次後，再被「警告」兩次，如有第三次的「警告」則要被判失格。
- (四) 拔河比賽 10 個犯規動作：坐姿犯規、划繩犯規、爬繩犯規、貼身犯規、夾持犯規、鎖繩犯規、違反握繩法、越線犯規、滯留蹲姿犯規、後位違反握繩法。請教練指導選手不要故意有犯規意圖或動作。
- (五) 採分組循環或循環比賽制，每場比賽採三局二勝制，每勝一局得一分，連勝兩局得三分；如 2 隊積分相同時，則依 2 隊對戰勝負為勝負；如 3 隊(或 3 隊以上)積分相同，則以 3 隊(或 3 隊以上)相關賽程之體重總和比較，輕者為勝。如仍無法分出勝負，則依抽籤決定賽程，再加賽 1 局。
- (六) 選手不能戴手套或防滑用具，惟手受傷包紮後經裁判認可使得下場比賽。
- (七) 比賽用繩：採用中華民國拔河運動協會審定合格之拔河繩。
- (八) 比賽服裝：為避免手臂及頸部擦傷，選手請儘量穿著有領長袖運動衫，並力求整齊，因縣運為本縣最高等級比賽，本次比賽將鋪設拔河道，上場比賽之選手得穿著正式拔河鞋，惟不得打赤腳或穿著釘鞋及上場比賽（其中穿著或鞋子有否違規，由各拔河道裁判組長判定，若有不服，則交由審判委員會會議裁定，如未與規則不符，對裁定結果不得異議）。
- (九) 比賽中選手應注意事項：
  1. 選手須經檢錄核對身分無誤方可下場比賽。
  2. 選手可站在繩子的左邊或右邊。
  3. 每一隊的第一位選手得緊握繩子藍色記號區外側。
  4. 選手空手，雙手掌向上緊握繩子。
  5. 繩子必須由軀幹與上臂之間通過。
  6. 比賽中必須兩腳在膝前伸直，且必須握住繩子，不可有鬆繩或放繩及滑繩動作。
  7. 後位握繩法：繩子必須通過右腋下，由背斜上至前方再經左腋下而將多餘的繩子置於左外側，且兩手必須緊握住繩子。
- (十) 未盡事宜得於賽前領隊會議中提出，並由會議決議後實施。

參、管理資訊：

一、競賽管理：在本縣縣運籌備委員會指導下，由花蓮縣體育會拔河運動委員會負責拔河運動競賽各項技術工作。

二、技術人員：

- (一) 裁判人員：裁判長及裁判員由本縣體育會拔河運動委員會商請聘請及聘任。
- (二) 審判委員：審判委員共 5 人，召集人及審判委員本縣體育會拔河運動委員會遴

派。

- 三、獎勵：依據競賽規程總則第11條之規定辦理。
- 四、申訴：依據競賽規程總則第14條之規定辦理。
- 五、罰則：依據競賽規程總則第16條之規定辦理。



# 111 年花蓮縣全縣暨社區全民聯合運動會拔河隊職員名單

共 5 個單位，總計 141 位隊職員

## 一、國小男子競技組

### 1、新城鄉 A

領隊:何禮臺 教練:李國華 管理:王環皓  
余啟瑞 董軍翔 陳晟玟 王兆瑋 張睿恩 林凱倫

### 2、新城鄉 B

領隊:何禮臺 教練:岳歆怡 管理:宋旻珮  
陳昱洺 羅勻昊 張能淳 傅璟翔 卓以安 余文 張能碩

### 3、壽豐鄉 A

領隊:劉耀宗,張珮玉 教練:高竣暉,黃致翔  
盧宥臣 黃威豪 孫裕崴 吳晨安 孫婕瑜 卓冠佑

### 4、光復鄉 A

領隊:林清水 教練:楊謝恩,賴旻安  
王承恩 張政杰 徐堃瑞 徐晨瑞 楊千爽

### 5、玉里鎮 A

領隊:江東成 教練:翁崇銘 管理:黃鑠崴,陳宜慧  
楊弘典 張耘麥 蔡瑞鍵 陳行之 陳元浩 孫晉武 蘇韶魁

## 二、國小女子競技組

### 1、花蓮市 A

領隊:魏嘉賢,干仁賢 教練:陳郁涵 管理:萬祥傑  
連樂歆 陳姝言 林家蓋 張詠甯 溫玉芬 林芯 林秭靚

### 2、光復鄉 A

領隊:林清水 教練:楊謝恩,賴旻安  
林美紅 黃薇 王以軒 蕭苡晴 楊予婕

### 3、光復鄉 B

領隊:林清水  
周恩加 宋書淇 李憶琦 李姘崴 曾巧柔

### 4、玉里鎮 A

領隊:江東成 教練:蔡孟谷 管理:梁文瑜,鍾旻  
陳愷欣 蔡佩芹 汪芯如 陳潔翎 蘇昭恩 黃靖雯 登心鈞

### 三、國小混合競技組

#### 1、花蓮市 A

領隊:魏嘉賢, 干仁賢      教練:萬祥傑      管理:陳郁涵  
陳宥銜   官亮廷   梁家沛   盧靜雯   林嘉問   張語彤   陳奕菲

#### 2、新城鄉 A

領隊:何禮臺      教練:李國華      管理:范雅茹  
陳定隣   張文傑   高亭瑄   金庭筠   杜小娟   林芝佑

#### 3、壽豐鄉 A

領隊:劉耀宗  
張智勛   林威廷   林季瑩   呂唯羚   陳菓   盧玉鳳

#### 4、光復鄉 A

領隊:林清水      教練:楊謝恩, 賴旻安  
周思妤   盧羿菲   林依芊   高聖凱   柯彥勛

#### 5、玉里鎮 A

領隊:江東成      教練:翁崇銘      管理:王巧玲, 周玟綺  
黃偉傑   鄧振嚴   汪香伶   陳韋君   林玉君   鄭卉淇   蓮陳楷捷

#### 6、玉里鎮 B

領隊:江東成      教練:蔡孟谷      管理:蔡萱瑩, 張美容  
張鈺芸   洪雅平   洪元皓   陳泓旭   鄭愷銘   李浩翔   楊弘成

# 111 年花蓮縣全縣暨社區全民聯合運動會拔河比賽名單

## 一、國小男子競技組（本項共 5 隊，取 3 隊）

新城鄉 A：董軍翔 余啟瑞 林凱倫 張睿恩 王兆瑒 陳晟玟  
新城鄉 B：羅勻昊 陳昱洺 張能碩 余文 卓以安 傅璟翔 張能淳  
壽豐鄉 A：孫婕瑜 吳晨安 孫裕崑 黃威豪 盧宥臣 卓冠佑  
光復鄉 A：楊千爽 張政杰 徐堃瑞 王承恩 徐晨瑞  
玉里鎮 A：陳行之 蔡瑞鍵 張耘蓼 楊弘典 蘇韶魁 孫晉武 陳元浩

## 二、國小女子競技組（本項共 4 隊，取 2 隊）

花蓮市 A：溫玉芬 林芯 張詠甯 林家蓋 陳姝言 林秭靚 連樂歆  
光復鄉 A：楊予婕 王以軒 蕭苡晴 林美紅 黃薇  
光復鄉 B：曾巧柔 宋書淇 李憶琦 周恩加 李紹崑  
玉里鎮 A：陳愷欣 登心鈞 黃靖雯 蘇昭恩 陳潔翎 汪芯如 蔡佩芹

## 三、國小混合競技組（本項共 6 隊，取 3 隊）

花蓮市 A：林嘉問 梁家沛 盧靜雯 陳宥銜 官亮廷 陳奕菲 張語彤  
新城鄉 A：陳定麟 張文傑 杜小娟 林芝佑 高亭瑄 金庭筠  
壽豐鄉 A：盧玉鳳 陳菓 呂唯羚 林季瑩 林威廷 張智勛  
光復鄉 A：高聖凱 柯彥勛 盧羿菲 林依芊 周思好  
玉里鎮 A：汪香伶 鄭卉淇 林玉君 陳韋君 蓮陳楷捷 鄧振嚴 黃偉傑  
玉里鎮 B：鄭愷銘 李浩翔 洪元皓 陳泓旭 張鈺芸 楊弘成 洪雅平

# 111 年花蓮縣全縣暨社區全民聯合運動會拔河錦標賽

## 賽程表

國小男子競技組【五人 250 公斤(含)以下】

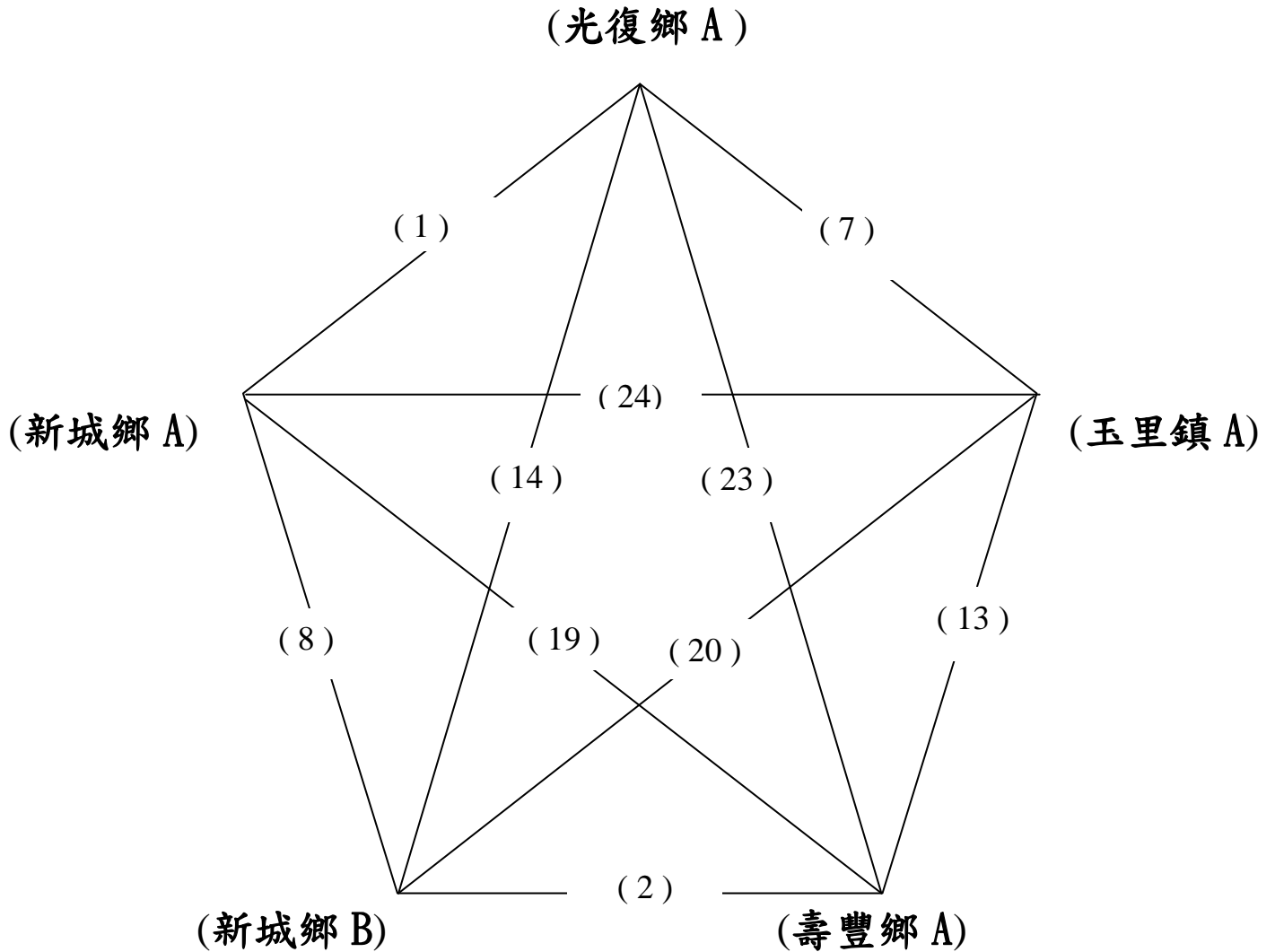

# 111 年花蓮縣全縣暨社區全民聯合運動會拔河錦標賽賽程表

國小男女混合競技組 (單一性別至少 2 人)

【五人 250 公斤(含)以下】

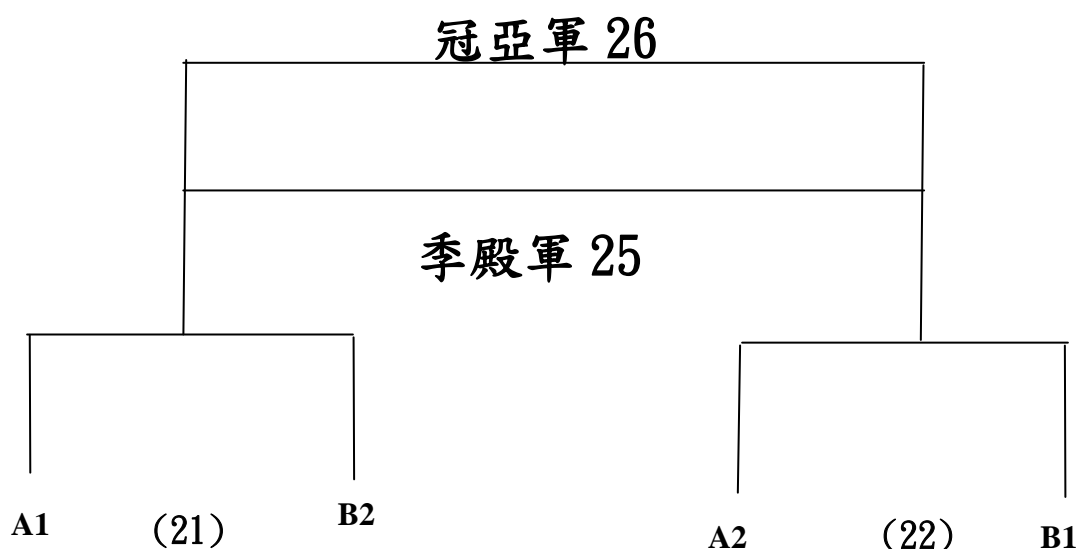
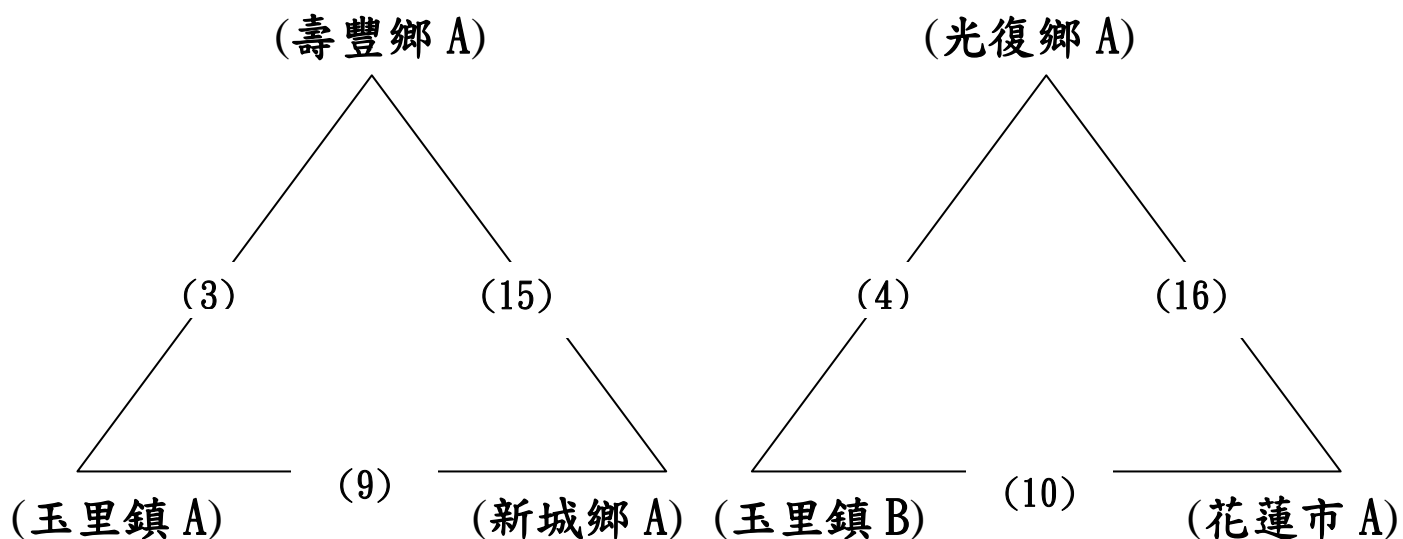

# 111 年花蓮縣全縣暨社區全民聯合運動會拔河錦標賽

## 賽程表

國小女子競技組【五人 250 公斤(含)以下】

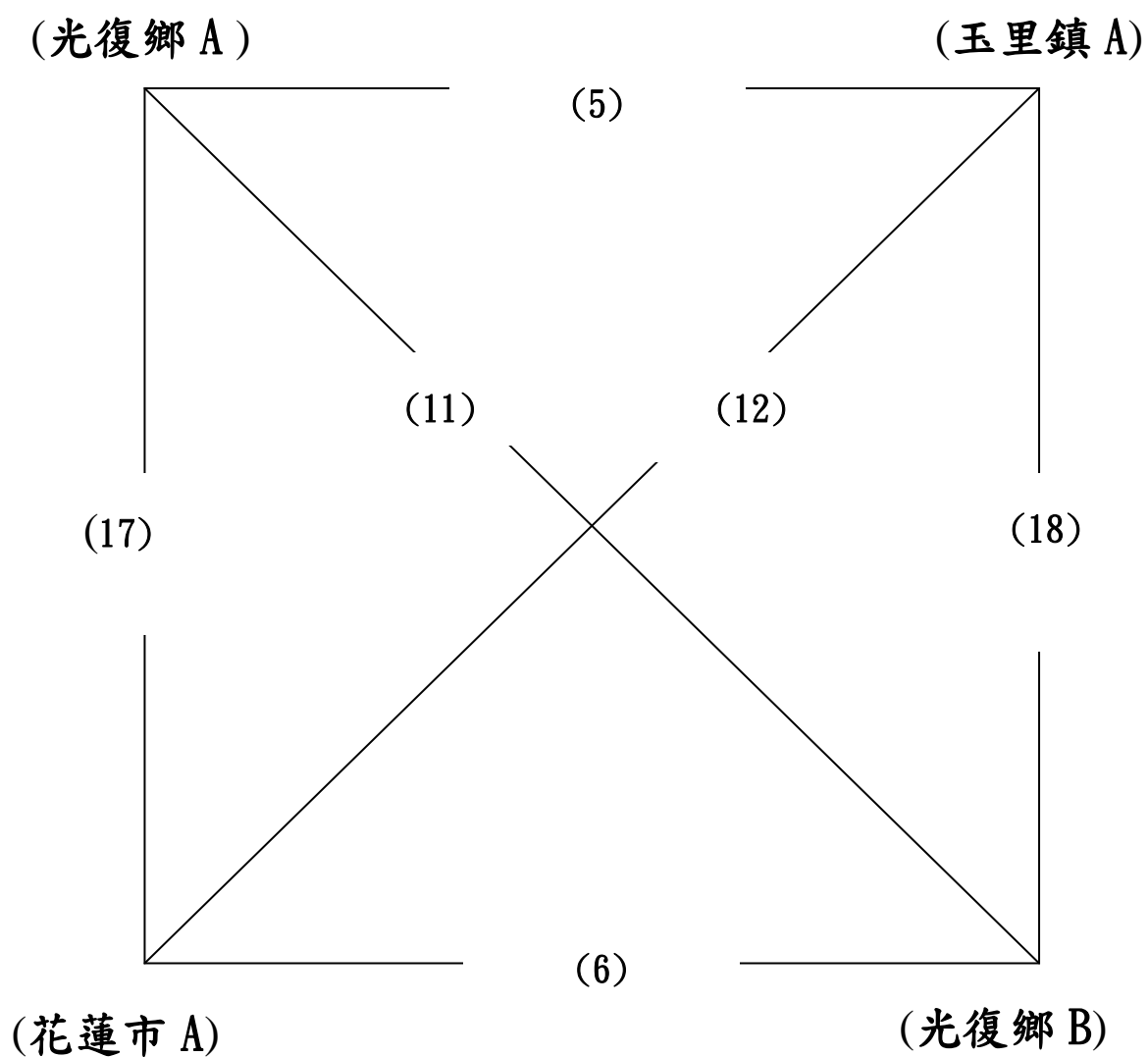

# 111 年花蓮縣全縣暨社區全民聯合運動會拔河錦標賽時間表

場地：甲場地(鋪設拔河道)

日期：11 月 8 日

場次	時間	組 別	(左) 成績	比 賽 隊 伍	(右) 成績
開 始 過 磅					
9:00 領 隊 裁 判 會 議					
1	09:20	國小男子組		光復鄉 A ↔ 新城鄉 A	
2		國小男子組		新城鄉 B ↔ 玉里鎮 A	
3		國小混合組		壽豐鄉 A ↔ 玉里鎮 A	
4		國小混合組		光復鄉 A ↔ 玉里鎮 B	
5		國小女子組		玉里鎮 A ↔ 光復鄉 A	
6		國小女子組		光復鄉 B ↔ 花蓮市 A	
7		國小男子組		玉里鎮 A ↔ 光復鄉 A	
8		國小男子組		新城鄉 A ↔ 新城鄉 B	
9		國小混合組		玉里鎮 A ↔ 新城鄉 A	
10		國小混合組		玉里鎮 B ↔ 花蓮市 A	
11		國小女子組		光復鄉 A ↔ 光復鄉 B	
12		國小女子組		玉里鎮 A ↔ 花蓮市 A	
13		國小男子組		壽豐鄉 A ↔ 玉里鎮 A	
14		國小男子組		光復鄉 A ↔ 新城鄉 B	
15		國小混合組		新城鄉 A ↔ 壽豐鄉 A	
16		國小混合組		花蓮市 A ↔ 光復鄉 A	
17		國小女子組		光復鄉 A ↔ 花蓮市 A	
18		國小女子組		玉里鎮 A ↔ 光復鄉 B	
19		國小男子組		新城鄉 A ↔ 壽豐鄉 A	
20		國小男子組		新城鄉 B ↔ 玉里鎮 A	
21		國小混合組		A1 ↔ B2	
22		國小混合組		A2 ↔ B1	
23		國小男子組		壽豐鄉 A ↔ 光復鄉 A	
24		國小男子組		玉里鎮 A ↔ 新城鄉 A	
25		國小混合組(季)		21 負 ↔ 22 負	
26		國小混合組(冠)		21 勝 ↔ 22 勝	
頒 獎 閉 幕					

中華民國 111 年花蓮縣全縣暨社區全民聯合運動會槌球技術手冊

一.槌球運動組織:

(一)中華民國槌球協會:

理事長:林錦富

秘書長:羅四維

電話:02-27718928

傳真:02-27783082

e-mail:gateballco@gmail.com

地址:104 臺北市朱崙街 20 號 907 室

(二)花蓮縣體育會槌球委員會:

主委:游茂盛

總幹事:林春容

電話:0919289576

e-mail:yms510420@gmail.com

會址:花蓮縣光復鄉大安村 8 鄰忠孝路 3 號。

二.競賽資訊:

(一)競賽日期:111 年 11 月 5 日(星期六)1 天

(二)競賽地點:花蓮縣國福槌球場(花蓮市達固湖灣大路 1 號、國福橋下)。

(三)單位報到及會議:訂於 111 年 11 月 5 日(星期六)7 時 30 分整假花蓮市國福槌球場辦理報到手續及領取相關資料(不另函通知)。

(四)比賽項目:

1.社男組:團體賽。

2.社女組:團體賽。

(五)參加辦法:

1.組別規定:

(1)各組別、各單位限報 2 隊。

(2)男女不可同組，各選手亦不可跨組隊報名參賽。

2.報名人數:社男、社女組每隊註冊最少 5 人最多 7 人。

(六)比賽辦法:

1.比賽規則:採中華民國槌球協會 108 年 11 月公布實施之規定辦理。

2.比賽制度:

(1)比賽方式:採場地循環賽，各場地取 2 名進入單淘汰賽，取前 3 名頒發獎勵。

(2)循環賽優勝之產生順序:〈1〉勝場數 〈2〉得失分差 〈3〉對戰結果。

3.比賽用具:球隊請自備球桿、球、號碼衣及雨衣(遇雨備用)。

三.管理資訊:

1.競賽管理:在本縣縣運籌備委員會指導下，由花蓮縣體育會槌球委員會負責



槌球競賽各項技術工作。

1. 技術人員:
  - (1)裁判人員:裁判長及裁判員由花蓮縣體育會槌球委員會聘任之。
  - (2)審判委員:審判委員共 5 人，召集人及審判委員由花蓮縣體育會槌球委員會遴派。
2. 獎勵:依據競賽總則第 11 條之規定辦理。
3. 申訴:依據競賽總則第 14 條之規定辦理。
4. 罰則:依據競賽總則第 16 條之規定辦理。

# 111 年花蓮縣全縣暨社區全民聯合運動會槌球隊職員名單

共 7 個單位，總計 146 位隊職員

## 一、社會男子組

### 1、花蓮市 A

領隊:魏嘉賢 林光耀 教練:林明福 管理:林金星  
陳清文 王啟明 邱新祥 邱銘志 黃政國 余祥中 張錦雄

### 2、秀林鄉 A

領隊:王玫瑰 教練:游勝利 管理:劉志龍  
許清京 許俊枰 盛雋軒 胡永順 游進旺 胡智偉

### 3、壽豐鄉 A

領隊:劉耀宗 張阿財 教練:林長流 管理:黃明德  
林昌武 林明貴 劉榮壽 張木生 林阿來 王金城 胡連水

### 4、鳳林鎮 A

領隊:蕭文龍 教練:張春昌 管理:游茹淇  
劉見財 張春昌 鍾茂田 黃榮福 黃松清 林昕潭 游信達

### 5、豐濱鄉 A

領隊:江莉婷 林榮福  
黃春木 黃明德 江文金 黃春光 吳福星 巫光輝 江金三

### 6、卓溪鄉 A

領隊:呂必賢 王敏 教練:高正茂 管理:周振興  
呂文輝 田德福 田東昇 阿度爾.塔 詹志郎 景源財 陳清爽  
那比瑪

## 二、社會女子組

### 1、花蓮市 A

領隊:魏嘉賢 許富美 教練:林駿悍 管理:孫國珍  
曹秀蘭 吳秀蓮 陳海齡 許寶蓮 林春英 林宋美香 陳文銀

### 2、秀林鄉 A

領隊:王玫瑰 教練:薛美員  
李春風 許玫珍 張玉珠 余淑惠 余淑美 呂錦秀 鍾華玉

### 3、壽豐鄉 A

領隊:劉耀宗 周文裕 教練:張春梅 管理:古秋香  
呂利妹 張鏞嬌 陳却妹 金秀蘭 王秋蘭 陳美妹 花夏珠

### 4、鳳林鎮 A

領隊:蕭文龍 教練:吳門玉 管理:游茹淇  
徐秀英 余良妹 吳阿妹 廖秀蘭 徐金菊 李錦美 陳月娥 彭梅妹

### 5、瑞穗鄉 A

領隊:陳進光 教練:陳精浩 管理:吳清河  
蔡金環 池瓊純 陳月梅 胡耀尹 周陸金英 陳月妹 林素琴

### 6、豐濱鄉 A

領隊:江莉婷 江美華  
蔡音勿 陳瑞芳 蔡桂美 林新妹 陳寶珠 林冬花 林光香

### 7、豐濱鄉 B

領隊:江莉婷 張正德 教練:馬皓鈴, 洪淑媛, 吳升瑋  
王翔宇 陳品華 林紫瑄 林雨蘋 林靜萱 陳好恩 陳昶睿

### 8、卓溪鄉 A

領隊:呂必賢 宋輝國 教練:包錫安 管理:紀霽宸  
張秀春 陳勤妹 胡鳳娘 洪說琴 包秋娟 李萍嬌 黃美玲 蕭文娘

# 111 年花蓮縣全縣暨社區全民聯合運動會槌球比賽名單

## 一、社會男子組

### 1、團體賽（本項共 6 隊，取 3 隊）

花蓮市 A：邱新祥 王啟明 陳清文 張錦雄 余祥中 黃政國 邱銘志  
秀林鄉 A：胡永順 盛雋軒 許俊杙 許清京 游進旺 胡智偉  
壽豐鄉 A：林阿來 張木生 劉榮壽 林明貴 林昌武 胡連水 王金城  
鳳林鎮 A：林昕潭 黃松清 黃榮福 鍾茂田 張春昌 劉見財 游信達  
豐濱鄉 A：巫光輝 江金三 吳福星 黃春光 江文金 黃明德 黃春木  
卓溪鄉 A：田德福 呂文輝 陳清爽 景源財 詹志郎 阿度爾.塔那比瑪 田東昇

## 二、社會女子組

### 1、團體賽（本項共 8 隊，取 4 隊）

花蓮市 A：許寶蓮 陳海齡 吳秀蓮 曹秀蘭 陳文銀 林宋美香 林春英  
秀林鄉 A：李春風 呂錦秀 鍾華玉 余淑惠 余淑美 張玉珠 許玫珍  
壽豐鄉 A：張鑄嬌 呂利妹 花夏珠 陳美妹 王秋蘭 金秀蘭 陳却妹  
鳳林鎮 A：余良妹 陳月娥 徐金菊 彭梅妹 李錦美 吳阿妹 廖秀蘭 徐秀英  
瑞穗鄉 A：林素琴 陳月妹 周陸金英 胡耀尹 陳月梅 池瓊純 蔡金環  
豐濱鄉 A：蔡桂美 林新妹 陳寶珠 林冬花 蔡音勿 林光香 陳瑞芳  
豐濱鄉 B：陳昶睿 林雨蘋 林靜萱 陳品華 林紫瑄 陳好恩 王翔宇  
卓溪鄉 A：胡鳳娘 陳勤妹 蕭文娘 張秀春 黃美玲 李萍嬌 包秋娟 洪說琴

111 年花蓮縣全縣暨社區全民聯合運動會槌球錦標賽

賽程表

社女組 第一場地

(卓溪 A)

(豐濱 A)

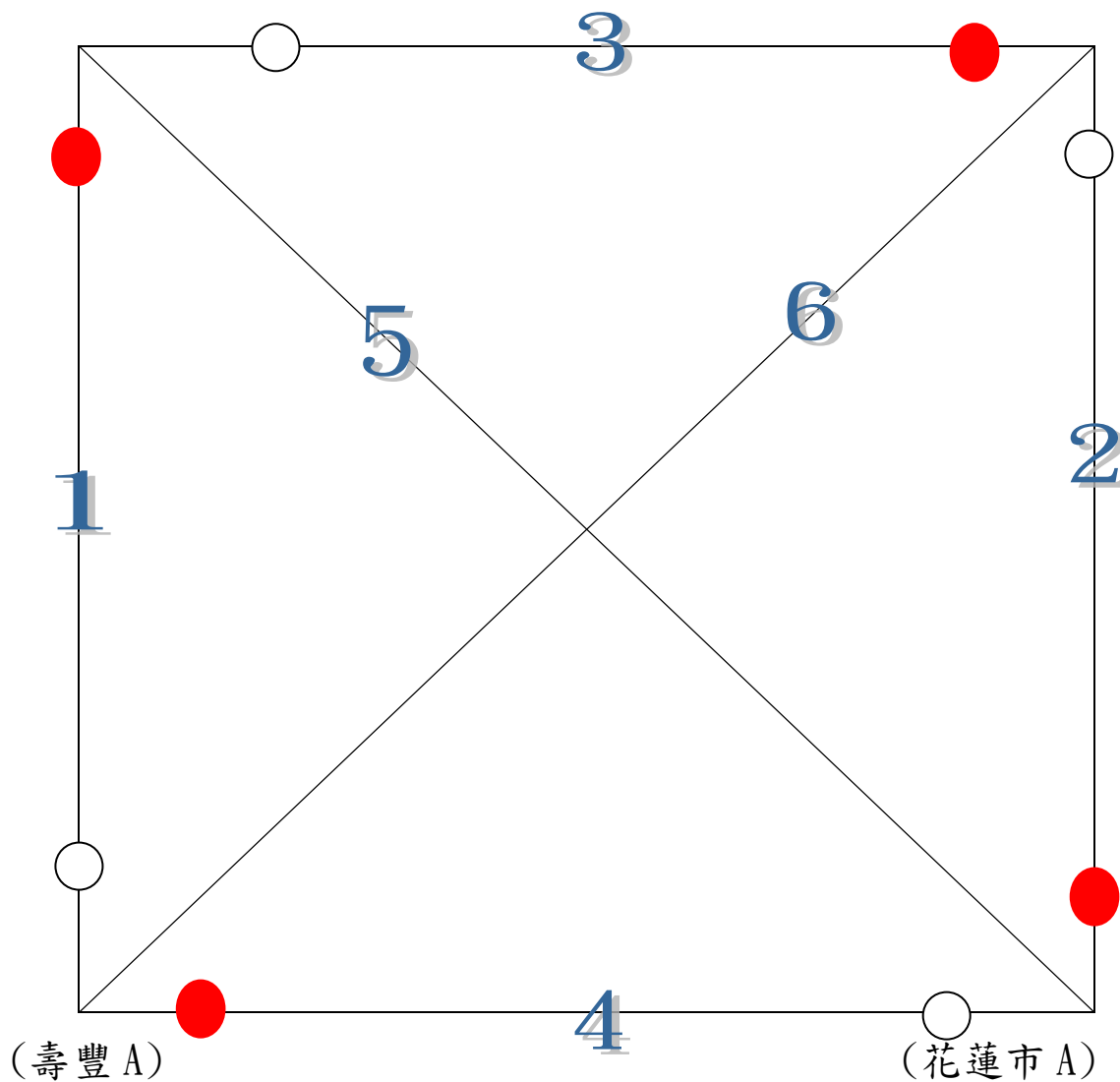

111 年花蓮縣全縣暨社區全民聯合運動會槌球錦標賽

賽程表

社女組 第二場地

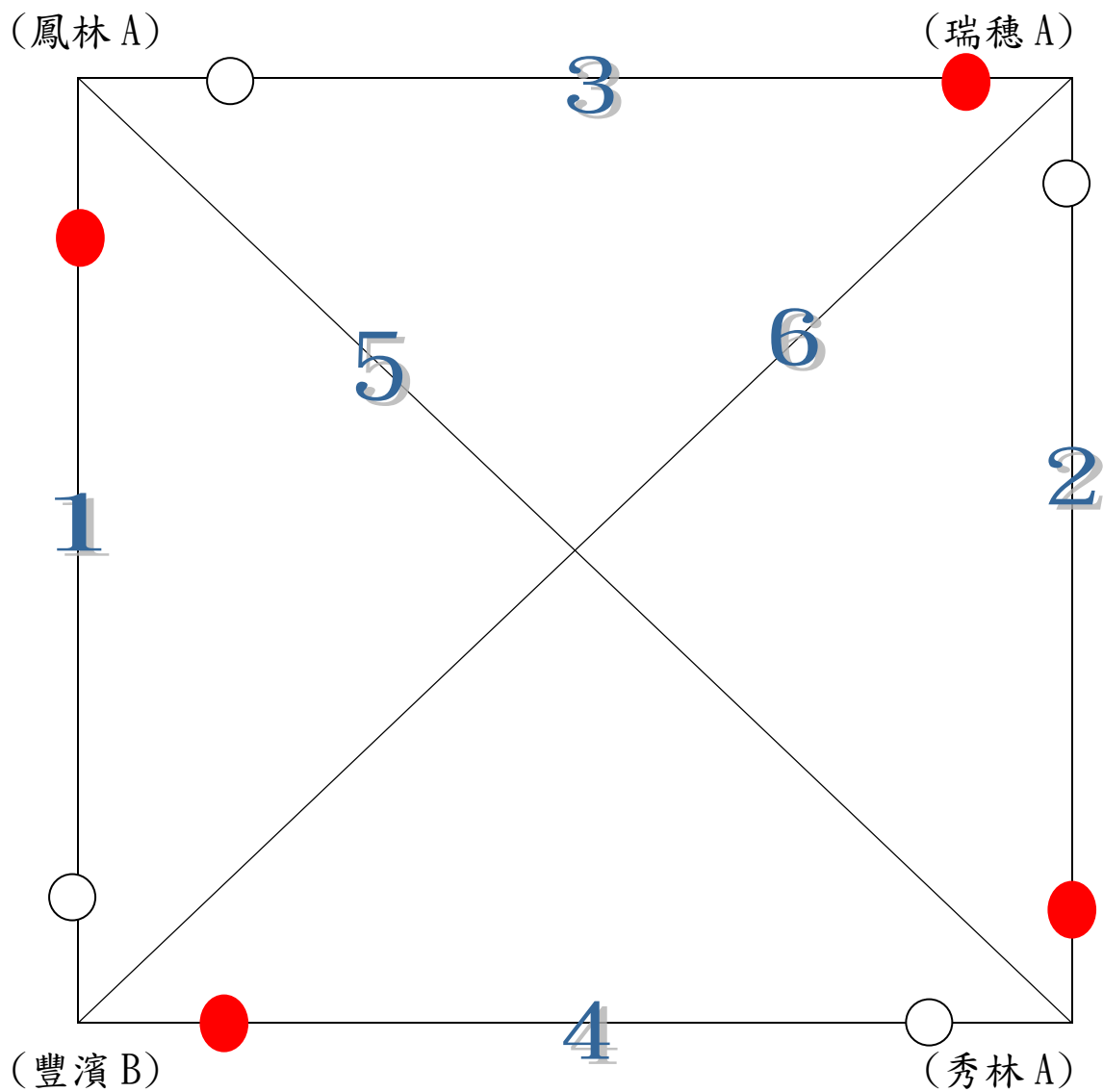

111 年花蓮縣全縣暨社區全民聯合運動會槌球錦標賽

賽程表

社男組 第一場地

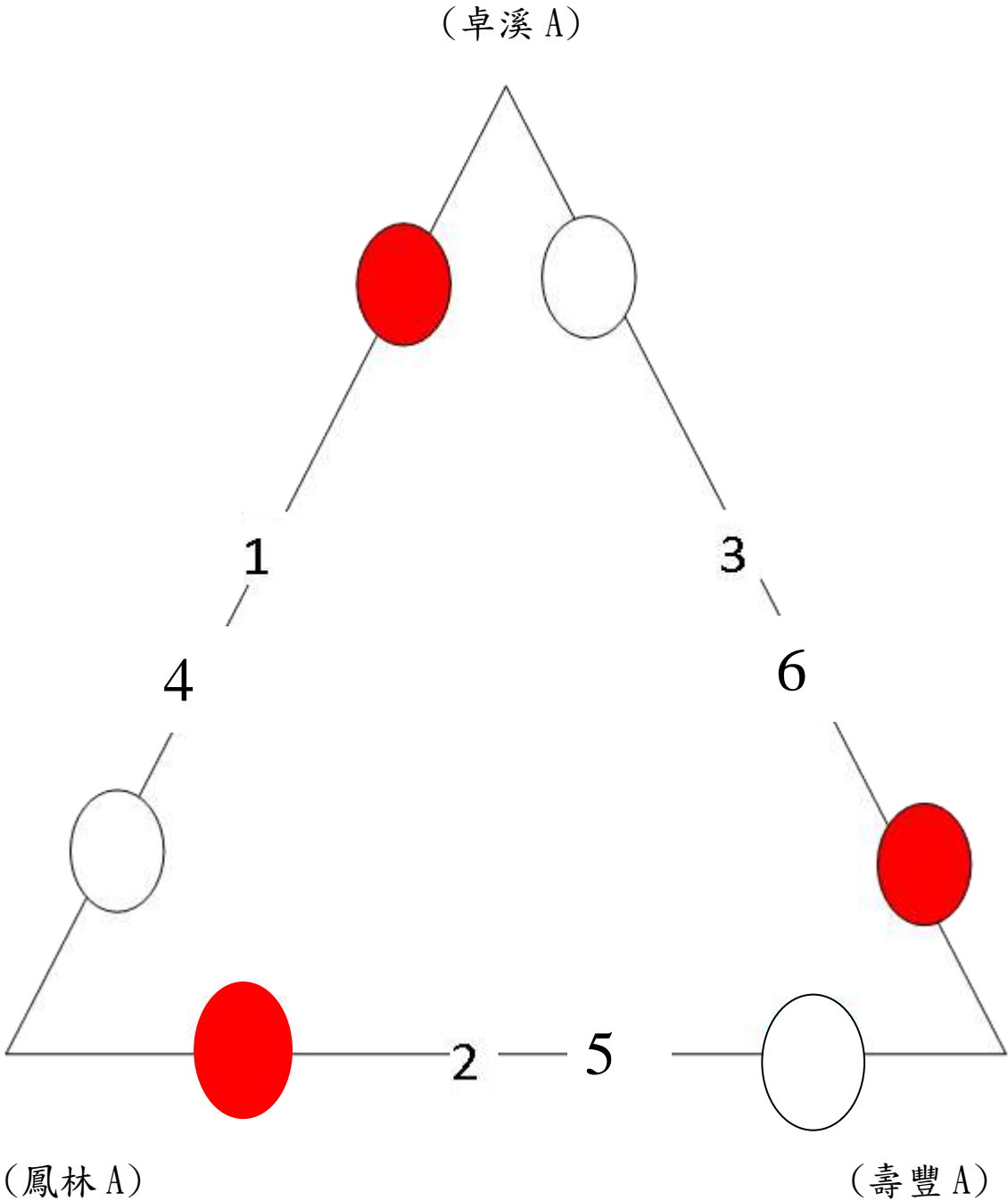

111 年花蓮縣全縣暨社區全民聯合運動會槌球錦標賽

賽程表

社男組 第二場地

( 秀林 A )

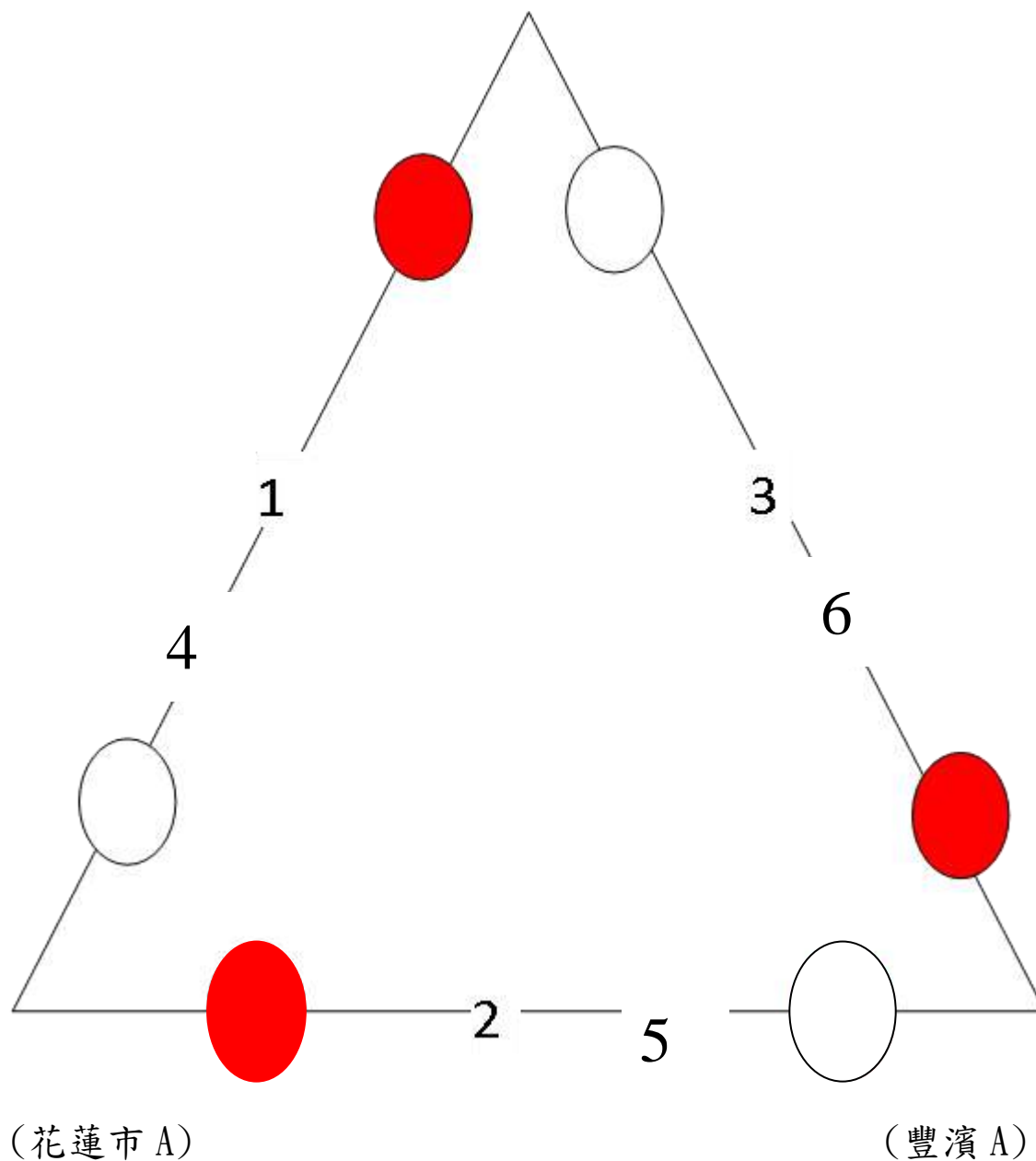



## 大會程序表

序號	程 序	時 間
1	報到	8:00 以前
2	第一場次	8 : 20~8 : 50
3	第二場次	9 : 00~9 : 30
4	開幕典禮	9 : 40~10 : 20
5	第三場次	10 : 30~11 : 00
6	第四場次	11 : 10~11 : 40
7	午餐	11 : 40~13 : 00
8	第五場次	13 : 10~13 : 40
9	第六場次	13 : 50~14 : 20
10	閉幕典禮	

# 中華民國 111 年花蓮縣全縣暨社區全民聯合運動會射箭技術手冊

## 壹、射箭運動組織：

### 一、中華民國射箭協會：

理事長：林鴻道

秘書長：林政賢

電話：02-27216182

傳真：02-27813837

會址：台北市朱崙街 20 號 701 室

### 二、花蓮縣體育會射箭委員會：

主委：湯金蘭

總幹事：李俊賢

電話：0928-570787

地址：花蓮縣花蓮市裕祥路 89 號

## 貳、競賽資訊：

一、競賽日期：111 年 10 月 25~27 日（星期二、三、四）共計 3 天。

二、競賽地點：花蓮縣立玉里國小永昌分校。

三、競賽組別：各組比賽項目詳如競賽總則第九條。

（一）高中男子組：70 公尺個人賽、混雙賽、團體賽。

（二）高中女子組：70 公尺個人賽、混雙賽、團體賽。

（三）國中男生組：30 公尺個人賽、混雙賽、團體賽。

（四）國中女生組：30 公尺個人賽、混雙賽、團體賽。

（五）國小男生組：20 公尺個人賽、混雙賽、團體賽。

（六）國小女生組：20 公尺個人賽、混雙賽、團體賽。

（七）國小男生組：10 公尺個人賽（限定未報名過協會及其他地方性全國賽（含區域對抗賽）選手但不含 111 年花蓮縣縣長盃）。

（八）國小女生組：10 公尺個人賽（限定未報名過協會及其他地方性全國賽（含區域對抗賽）選手但不含 111 年花蓮縣縣長盃）。

四、參賽年齡：依競賽規程總則第八條規定辦理。

### 五、參賽資格：

（一）參賽之運動員必須設有本縣公私立學校單位學籍，現仍在學者為限。

（二）各單位團體賽報名至多 2 隊數，團體賽及混雙賽不可重複報名。

（三）各單位混雙賽報名至多 2 隊（男、女各 1 位）參賽，出賽名單不可與團體賽重複。

（四）各組別未達 3 人或 3 隊亦不成賽。

（五）國小 10 公尺組弓種為反曲弓（弓身上不得加裝任何有助於瞄準之輔助器材）

六、競賽規則：採用中華民國射箭協會公佈最新射箭比賽規則。

### 七、競賽辦法：

（一）個人賽：男、女雙局排名（同分者依射箭規則辦理排序）。

（二）團體賽：每隊擇優 3 人成績加總排名（不可與混雙賽名單複）。

（三）混雙：各單位男、女成績加總排名（不可與團體賽名單複）。

八、競賽制度：

組 別	競賽距離	時間/箭數	備 註
高中男、女組	70M 雙局	3 分鐘/6 箭	個人賽/團體賽/混雙賽
國中男、女組	30M 雙局	3 分鐘/6 箭	個人賽/團體賽/混雙賽 如必要時更換 10-5 分靶紙。
國小男、女組	20M 雙局	3 分鐘/6 箭	個人賽/團體賽/混雙賽 如必要時更換 10-5 分靶紙。
國小男、女組	10M 雙局	3 分鐘/6 箭	個人賽 如必要時更換 10-5 分靶紙。

參、管理資訊：

一、競賽管理：在花蓮縣全縣暨社區全民聯合運動會籌備委員會指導下，由花蓮縣體育會射箭委員會負責射箭競賽各項技術工作。

二、技術人員：

(一)裁判人員：裁判長及裁判員由花蓮縣體育會射箭委員會商請聘請及聘任。

(二)審判委員：審判委員含召集人共 3 人，由花蓮縣體育會射箭委員會遴派。

三、獎勵：依據競賽規程總則第 11 條之規定辦理。

四、申訴：依據競賽規程總則第 14 條之規定辦理。

伍、罰則：依據競賽規程總則第 16 條之規定

# 111 年花蓮縣全縣暨社區全民聯合運動會射箭隊職員名單

共 10 個單位，總計 318 位隊職員

## 一、高中男子組

### 1、玉里高中

領隊:鄭志明 教練:陳信夫 管理:吳瑤雯  
羅政宇 高誠佑 周宇浩 胡皓翔

### 2、玉里高中 A

羅政宇 高誠佑 胡皓翔

### 3、花蓮體中

領隊:古基煌 曾震仁 教練:連文怡  
黃立承 紀柏均 謝永濬 詹豪杰 廖宥禪 楊凱涵 吳子瑋 陳宏澤

### 4、花蓮體中 A

黃立承 紀柏均 謝永濬

### 5、花蓮體中 B

詹豪杰 陳宏澤 廖宥禪

## 二、高中女子組

### 1、玉里高中

領隊:鄭志明 教練:周振三 管理:吳瑤雯  
林心喬

### 2、花蓮體中

領隊:古基煌 曾震仁 教練:宋佳駿  
陳玟馨 林若涵 彭夢欣

## 三、高中混合組

### 1、玉里高中

領隊:鄭志明 教練:陳信夫 管理:吳瑤雯  
林心喬 周宇浩

### 2、花蓮體中

領隊:古基煌 曾震仁 教練:宋佳駿  
楊凱涵 陳玟馨 吳子瑋 林若涵

#### 四、國中男子組

##### 1、玉里國中

領隊:余采玲 教練:王正良 管理:趙董宥廷  
高洋 溫承昊 陳品序 江語澤 林脩澂 金澤野 高登鴻 楊聖楓 劉炎杰

##### 2、玉里國中 A

溫承昊 高洋 陳品序 劉炎杰

##### 3、玉里國中 B

林脩澂 金澤野 高登鴻 楊聖楓

##### 4、三民國中

領隊:林國源 教練:林韋伶 管理:林泰安  
吳慶翔 蘇少龍 林柏彥 廖韋茗 謝豪 楊佑恩 陳韋霖

##### 5、三民國中 A

吳慶翔 林柏彥 蘇少龍

##### 6、三民國中 B

廖韋茗 謝豪 楊佑恩

##### 7、萬榮國中

領隊:許瓊櫻 教練:張明德  
丁長安 陳俊叡 楊少傑 王品安

##### 8、萬榮國中 A

王品安 丁長安 陳俊叡 楊少傑

##### 9、自強國中

領隊:劉上民 教練:彭曄婷  
陳家偉 陳奕錡 葉永竣 徐皓哲 黃陳禱翰 周以謙 萬敬硯 田相嶸 胡家銘  
張語恩 陳田 王泓翰 朱陳晁瑋

##### 10、自強國中 A

徐皓哲 周以謙 萬敬硯 黃陳禱翰

##### 11、自強國中 B

田相嶸 胡家銘 張語恩 陳田

## 五、國中女子組

### 1、玉里國中

領隊:余采玲 教練:王正良 管理:趙董宥廷  
胡語恩

### 2、三民國中

領隊:林國源 教練:林韋伶 管理:林泰安  
歐羽恩 楊巧好 廖晨熙 詹雨婕

### 3、自強國中

領隊:劉上民 教練:彭暉婷  
陳嘉伶 陳采妍 林孜芸 陳玟憶

### 4、自強國中 A

陳采妍 林孜芸 陳玟憶

## 六、國中混合組

### 1、玉里國中

領隊:余采玲 教練:王正良 管理:趙董宥廷  
江語澤 胡語恩

### 2、三民國中

領隊:林國源 教練:林韋伶 管理:林泰安  
陳韋霖 詹雨婕

### 3、自強國中

領隊:劉上民 教練:彭暉婷  
陳嘉伶 陳家偉

## 七、國小男子組

### 1、花蓮市

領隊:魏嘉賢 江政如 教練:陳鵬宇 管理:謝宜君  
陳品權 李承諺 彭品叡 吳宏益 曾瑞金 蔡聖穎 莊灝澤 陳煜沁 謝明君  
吳嘉璿 游凱淳 吳億凱 曾柏鈞 張桓榮

### 2、花蓮市 A

謝明君 吳嘉璿 游凱淳

### 3、花蓮市 B

吳億凱 曾柏鈞 張桓榮

### 4、吉安鄉

領隊:游淑貞 教練:蕭又壬  
李晨宇 何曜宇 古翔亦 廖力玄 張威翔 邱詠新

### 5、吉安鄉 A

廖力玄 張威翔 邱詠新

### 6、萬榮鄉

領隊:古明光 胡永寶,高金山 管理:吳玉梅,林冠廷  
呂祐竹 江聖佑 高約珥 姜彥喆

### 7、卓溪鄉

領隊:呂必賢 呂國良 教練:洪詩惠 管理:汪亮志  
陳信延 蘇恩 胡家傑 林脩藩 陳存稀 林濛 林翔泰 林杰宇 林杰勳  
陳愷元 黃恩奇

### 8、卓溪鄉 A

領隊:呂必賢 呂國良 教練:洪詩惠 管理:高浩文  
陳信延 蘇恩 黃恩奇

### 9、卓溪鄉 B

領隊:呂必賢 高玉樹 教練:李振華 管理:汪亮志  
林杰勳 林翔泰 林杰宇

## 八、國小女子組

### 1、花蓮市

領隊:魏嘉賢 江政如 教練:吳芸 管理:黃淑玲  
宋霈潔 鄭瑀安 黃又佳 楊子琳 孫牧辰 朱兒 歐育秣 顏涵庭 盧佩雲  
黃品妍 陳羽樂 郝紫綺 林恩宇

### 2、花蓮市 A

朱兒 歐育秣 顏涵庭 盧佩雲

### 3、花蓮市 B

林恩宇 黃品妍 陳羽樂 郝紫綺

#### 4、吉安鄉

領隊:游淑貞 教練:吳祐君

廖婕儒 江依昕 于子晴 李妍臻 鍾佳恩 徐紫庭

#### 5、吉安鄉 A

李妍臻 鍾佳恩 徐紫庭

#### 6、萬榮鄉

領隊:古明光 胡永寶 管理:吳玉梅

鄧玉茹

#### 7、卓溪鄉

領隊:呂必賢 田楊橋 教練:高浩文 管理:林正明

蘇怡嘉 余歆蕓 黃靈兒 邱喬璿 魏楚堯 余郁萱 余拿米 高詠惠 陳怡昕

楊佳玟 林淳漪 高楚涵 高秀梅 高卉唐 林淳翊 陳奕熙 高詠嫻

#### 8、卓溪鄉 A

領隊:呂必賢 田楊橋 教練:高浩文 管理:洪詩惠

余歆蕓 林淳漪 高楚涵

#### 9、卓溪鄉 B

領隊:呂必賢 田楊橋 教練:高榮俊翰 管理:林正明

高卉唐 林淳翊 陳奕熙 高詠嫻

### 九、國小混合組

#### 1、花蓮市

領隊:魏嘉賢 吳惠貞 教練:陳宣含 管理:徐得彬

莊灝澤 楊子琳 陳煜沁 孫牧辰

#### 2、吉安鄉

領隊:游淑貞

李晨宇 廖婕儒

#### 3、萬榮鄉

領隊:古明光

高亞恩 范秀珍

#### 4、卓溪鄉

領隊:呂必賢 陳力 教練:陳文祥 管理:陳月英

蘇怡嘉 胡家傑 林脩藩 邱喬璿



# 111 年花蓮縣全縣暨社區全民聯合運動會射箭比賽名單

## 一、高中男子組

### 1、70 公尺個人賽（本項共 12 人，取 6 人）

周宇浩（玉里高中）	羅政宇（玉里高中）	胡皓翔（玉里高中）	高誠佑（玉里高中）
廖宥禪（花蓮體中）	楊凱涵（花蓮體中）	謝永濬（花蓮體中）	詹豪杰（花蓮體中）
黃立承（花蓮體中）	吳子瑋（花蓮體中）	紀柏均（花蓮體中）	陳宏澤（花蓮體中）

### 2、團體賽（本項共 5 隊，取 3 隊）

玉里高中：胡皓翔 羅政宇 高誠佑  
玉里高中 A：高誠佑 胡皓翔 羅政宇  
花蓮體中：廖宥禪 詹豪杰 謝永濬 紀柏均 黃立承 陳宏澤  
花蓮體中 A：紀柏均 謝永濬 黃立承  
花蓮體中 B：陳宏澤 詹豪杰 廖宥禪

## 二、高中女子組

### 1、70 公尺個人賽（本項共 4 人，取 2 人）

林心喬（玉里高中）	彭夢欣（花蓮體中）	陳玟馨（花蓮體中）	林若涵（花蓮體中）
-----------	-----------	-----------	-----------

## 三、國中男子組

### 1、30 公尺個人賽（本項共 33 人，取 8 人）

溫承昊（玉里國中）	楊聖楓（玉里國中）	陳品序（玉里國中）	劉炎杰（玉里國中）
金澤野（玉里國中）	高洋（玉里國中）	高登鴻（玉里國中）	江語澤（玉里國中）
林脩澂（玉里國中）	謝豪（三民國中）	楊佑恩（三民國中）	林柏彥（三民國中）
廖韋茗（三民國中）	吳慶翔（三民國中）	蘇少龍（三民國中）	陳韋霖（三民國中）
王品安（萬榮國中）	陳俊叡（萬榮國中）	楊少傑（萬榮國中）	丁長安（萬榮國中）
陳奕錡（自強國中）	胡家銘（自強國中）	陳家偉（自強國中）	周以謙（自強國中）
王泓翰（自強國中）	萬敬硯（自強國中）	朱陳晁瑋（自強國中）	徐皓哲（自強國中）
張語恩（自強國中）	黃陳禱翰（自強國中）	陳田（自強國中）	葉永竣（自強國中）
田相嶸（自強國中）			

### 2、團體賽（本項共 11 隊，取 4 隊）

玉里國中：金澤野 林脩澂 高洋 高登鴻 陳品序 楊聖楓 溫承昊 劉炎杰  
玉里國中 A：陳品序 高洋 劉炎杰 溫承昊  
玉里國中 B：楊聖楓 林脩澂 金澤野 高登鴻  
三民國中：楊佑恩 吳慶翔 蘇少龍 廖韋茗 陳韋霖 林柏彥 謝豪  
三民國中 A：吳慶翔 林柏彥 蘇少龍  
三民國中 B：廖韋茗 謝豪 楊佑恩  
萬榮國中：丁長安 陳俊叡 王品安 楊少傑

萬榮國中 A：丁長安 楊少傑 王品安 陳俊叡

自強國中：田相嶸 萬敬硯 徐皓哲 周以謙 黃陳禱翰 陳田 張語恩 胡家銘

自強國中 A：黃陳禱翰 徐皓哲 周以謙 萬敬硯

自強國中 B：田相嶸 胡家銘 陳田 張語恩

#### 四、國中女子組

##### 1、30 公尺個人賽（本項共 9 人，取 6 人）

胡語恩（玉里國中） 楊巧妤（三民國中） 廖晨熙（三民國中） 歐羽恩（三民國中）  
詹雨婕（三民國中） 陳采妍（自強國中） 陳嘉伶（自強國中） 陳玟愷（自強國中）  
林孜芸（自強國中）

##### 2、團體賽（本項共 3 隊，取 1 隊）

三民國中：楊巧妤 廖晨熙 歐羽恩 詹雨婕

自強國中：陳玟愷 林孜芸 陳采妍

自強國中 A：陳玟愷 陳采妍 林孜芸

#### 五、國小男子組

##### 1、10 公尺個人賽（本項共 14 人，取 6 人）

吳宏益（花蓮市） 彭品叡（花蓮市） 李承諺（花蓮市） 陳品權（花蓮市）  
蔡聖穎（花蓮市） 曾瑞金（花蓮市） 何曜宇（吉安鄉） 古翔亦（吉安鄉）  
高約珥（萬榮鄉） 呂祐竹（萬榮鄉） 姜彥喆（萬榮鄉） 陳存稀（卓溪鄉）  
陳愷元（卓溪鄉） 林濛（卓溪鄉）

##### 2、20 公尺個人賽（本項共 21 人，取 6 人）

張桓榮（花蓮市） 游凱淳（花蓮市） 吳嘉璿（花蓮市） 吳億凱（花蓮市）  
謝明君（花蓮市） 莊灝澤（花蓮市） 陳煜沁（花蓮市） 曾柏鈞（花蓮市）  
邱詠新（吉安鄉） 廖力玄（吉安鄉） 張威翔（吉安鄉） 李晨宇（吉安鄉）  
江聖佑（萬榮鄉） 黃恩奇（卓溪鄉） 陳信延（卓溪鄉） 林杰勛（卓溪鄉）  
蘇恩（卓溪鄉） 林杰宇（卓溪鄉） 林翔泰（卓溪鄉） 林脩藩（卓溪鄉）  
胡家傑（卓溪鄉）

##### 3、團體賽（本項共 8 隊，取 4 隊）

花蓮市：曾柏鈞 吳億凱 游凱淳 吳嘉璿 謝明君 張桓榮

花蓮市 A：謝明君 游凱淳 吳嘉璿

花蓮市 B：曾柏鈞 張桓榮 吳億凱

吉安鄉：邱詠新 張威翔 廖力玄

吉安鄉 A：張威翔 廖力玄 邱詠新

卓溪鄉：林翔泰 林杰宇 陳信延 黃恩奇 蘇恩 林杰勛

卓溪鄉 A：陳信延 蘇恩 黃恩奇

卓溪鄉 B：林杰宇 林翔泰 林杰勛

## 六、國小女子組

### 1、10 公尺個人賽 (本項共 9 人，取 6 人)

黃又佳 (花蓮市)          鄭瑀安 (花蓮市)          宋霈潔 (花蓮市)          于子晴 (吉安鄉)  
江依昕 (吉安鄉)          鄧玉茹 (萬榮鄉)          陳怡昕 (卓溪鄉)          高詠惠 (卓溪鄉)  
楊佳玟 (卓溪鄉)

### 2、20 公尺個人賽 (本項共 28 人，取 8 人)

郝紫綺 (花蓮市)          盧佩雲 (花蓮市)          楊子琳 (花蓮市)          黃品妍 (花蓮市)  
歐育秣 (花蓮市)          林恩宇 (花蓮市)          顏涵庭 (花蓮市)          孫牧辰 (花蓮市)  
陳羽樂 (花蓮市)          朱兒 (花蓮市)          徐紫庭 (吉安鄉)          李妍溱 (吉安鄉)  
廖婕儒 (吉安鄉)          鍾佳恩 (吉安鄉)          高卉唐 (卓溪鄉)          余拿米 (卓溪鄉)  
林淳翊 (卓溪鄉)          黃靈兒 (卓溪鄉)          高楚涵 (卓溪鄉)          余歆菴 (卓溪鄉)  
魏楚堯 (卓溪鄉)          高秀梅 (卓溪鄉)          蘇怡嘉 (卓溪鄉)          余郁萱 (卓溪鄉)  
陳奕熙 (卓溪鄉)          林淳漪 (卓溪鄉)          高詠嫻 (卓溪鄉)          邱喬璿 (卓溪鄉)

### 3、團體賽 (本項共 8 隊，取 4 隊)

花蓮市：顏涵庭 盧佩雲 林恩宇 朱兒 黃品妍 陳羽樂 郝紫綺 歐育秣

花蓮市 A：顏涵庭 朱兒 盧佩雲 歐育秣

花蓮市 B：郝紫綺 林恩宇 黃品妍 陳羽樂

吉安鄉：李妍溱 鍾佳恩 徐紫庭

吉安鄉 A：徐紫庭 李妍溱 鍾佳恩

卓溪鄉：林淳漪 林淳翊 高楚涵 陳奕熙 余歆菴 高秀梅 高詠嫻 高卉唐

卓溪鄉 A：林淳漪 高楚涵 余歆菴

卓溪鄉 B：陳奕熙 高卉唐 高詠嫻 林淳翊

# 111 年花蓮縣全縣暨社區全民聯合運動會射箭比賽賽程表

時間		競賽內容	備註
10/25 星期二	08:00 ~ 12:00	場地布置	
	13:00 ~ 13:30	領隊會議	
	13:45 ~ 16:00	各組別場地練習	
10/26 星期三	09:00 ~ 09:30	場地練習 (三趟)	
	09:45 ~ 11:30	高中組 70M、國小組 20M 單局比賽	3 分鐘 6 箭
	13:00 ~ 13:30	場地練習 (三趟)	
	13:45 ~ 16:00	國中組 30M、國小組 10M 單局比賽	3 分鐘 6 箭
10/27 星期四	09:00 ~ 09:30	場地練習 (三趟)	
	09:45 ~ 11:30	高中組 70M、國小組 20M	
	13:00 ~ 13:30	場地練習 (三趟)	
	13:45 ~ 16:00	國中組 30M、國小組 10M 單局比賽	(賽畢頒獎)

111年花蓮縣全縣暨社區全民聯合運動會一般競賽隊職員人數統計表

項目	田徑		游泳		跆拳道		槌球		空手道		足球		籃球		排球		網球		軟式網球		棒球		桌球		拔河		羽球		射箭			
	合計	職員	選手	職員	選手	職員	選手	職員	選手	職員	選手	職員	選手	職員	選手	職員	選手	職員	選手	職員	選手	職員	選手	職員	選手	職員	選手	職員	選手	職員	選手	
單位	6769	342	595	83	178	206	576	38	99	79	97	82	458	153	623	121	501	96	231	110	235	110	493	135	229	37	93	140	316	88	225	
花蓮市	1033	31	43	33	46	39	155	6	14	7	22	10	42	12	39	12	48	21	45	16	54	15	59	33	32	6	14	24	101	9	45	
新城鄉	163	6	8	0	0	15	41	0	0	3	1	7	40	0	0	0	0	0	0	0	0	3	14	0	0	6	19	0	0	0	0	
秀林鄉	365	22	26	3	2	20	35	5	13	0	0	18	79	8	30	3	12	0	0	0	0	8	32	12	16	0	0	15	6	0	0	
吉安鄉	562	8	14	11	17	14	63	0	0	4	6	6	35	9	41	16	67	14	46	13	50	3	20	7	29	0	0	6	41	2	20	
壽豐鄉	172	8	10	0	0	18	78	6	14	0	0	0	0	0	0	0	0	3	8	0	0	0	0	3	9	3	12	0	0	0	0	
鳳林鎮	236	6	6	0	0	3	1	6	15	9	3	0	0	0	0	0	0	0	0	0	33	54	0	0	15	21	0	0	36	28	0	0
光復鄉	107	5	10	0	0	0	0	0	0	0	2	5	0	0	0	0	0	0	0	0	0	0	8	31	12	8	6	20	0	0	0	0
萬榮鄉	197	30	28	0	0	9	11	0	0	0	0	3	20	6	26	6	20	0	0	3	1	0	0	6	15	0	0	0	0	6	7	
瑞穗鄉	158	14	15	5	10	0	0	3	7	12	5	4	32	3	15	0	0	0	0	0	0	6	27	0	0	0	0	0	0	0	0	0
豐濱鄉	65	0	0	0	0	0	6	21	0	0	0	0	3	11	0	0	0	0	0	0	0	4	20	0	0	0	0	0	0	0	0	0
卓溪鄉	282	24	33	0	0	6	8	6	15	0	0	4	15	6	23	13	63	0	0	0	0	0	0	0	0	0	0	0	0	0	21	45
玉里鎮	290	18	30	6	13	6	19	0	0	0	0	0	7	25	0	0	15	39	0	0	4	16	18	30	16	28	0	0	0	0	0	
富里鄉	86	25	24	0	0	4	5	0	0	0	0	4	12	0	0	0	4	8	0	0	0	0	0	0	0	0	0	0	0	0	0	
國立東華大學	238	2	19	0	22	4	6	0	0	0	0	0	19	2	27	4	47	2	8	0	0	2	32	2	13	0	0	3	24	0	0	
總濟大學	157	0	0	2	3	0	0	0	0	2	1	0	0	6	27	7	34	12	27	0	0	0	0	2	13	0	0	6	15	0	0	
大漢技術學院	21	2	2	0	0	0	0	0	0	0	0	0	0	0	0	0	0	0	0	0	0	3	14	0	0	0	0	0	0	0	0	0
總濟科技大學	16	0	0	2	1	0	0	0	0	0	0	0	0	0	3	10	0	0	0	0	0	0	0	0	0	0	0	0	0	0	0	0
花蓮女中	111	2	8	2	7	4	2	0	0	6	5	0	0	3	12	8	17	0	0	2	1	0	0	0	0	0	0	10	22	0	0	
花蓮高中	134	0	0	3	2	0	0	0	0	3	3	6	31	4	15	6	24	3	8	0	0	0	0	3	7	0	0	6	10	0	0	
玉里高中	75	6	12	0	0	3	0	0	0	0	0	0	2	8	0	0	0	0	0	0	0	4	18	0	0	0	0	0	0	12	10	
花蓮農高	69	6	7	0	0	5	19	0	0	2	1	0	0	0	0	0	0	0	0	0	0	4	20	0	0	0	0	2	3	0	0	
花蓮高工	72	0	0	0	0	2	7	0	0	0	0	0	4	15	3	12	1	0	4	8	0	0	0	0	0	0	0	2	14	0	0	
花蓮高商	3	0	0	0	0	0	0	0	0	2	1	0	0	0	0	0	0	0	0	0	0	0	0	0	0	0	0	0	0	0	0	0
光復商工	60	6	8	0	0	0	0	0	0	0	0	3	16	4	9	3	11	0	0	0	0	0	0	0	0	0	0	0	0	0	0	0
總濟大學附設高中	86	6	13	0	0	0	0	0	0	0	0	0	3	14	9	35	0	0	2	1	0	0	0	0	0	0	0	2	1	0	0	
海星中學高中部	140	8	29	0	0	1	1	0	0	1	3	0	0	10	27	6	18	0	0	0	0	4	14	0	0	0	0	6	12	0	0	
四維高中	124	2	22	6	14	2	1	0	0	2	1	2	16	5	24	0	0	0	0	0	0	4	20	0	0	0	0	2	1	0	0	
上騰工商	18	0	0	0	0	0	0	0	0	0	0	0	3	15	0	0	0	0	0	0	0	0	0	0	0	0	0	0	0	0	0	0
花蓮體中	125	6	26	0	0	4	14	0	0	0	0	0	5	15	0	0	0	0	0	0	0	4	20	0	0	0	0	0	0	10	21	
總濟大學附設高中國中	69	6	5	2	1	0	0	0	0	4	1	0	0	3	15	6	20	0	0	0	0	0	0	2	1	0	0	2	1	0	0	
海星中學國中	55	8	9	2	2	2	3	0	0	0	0	0	0	0	2	9	0	0	1	1	4	12	0	0	0	0	0	0	0	0	0	
玉里國中	105	4	18	0	0	4	4	0	0	2	1	0	0	4	22	0	0	6	11	0	0	0	0	2	1	0	0	0	6	20		
玉東國中	51	3	14	0	0	0	0	0	0	0	0	0	0	0	9	25	0	0	0	0	0	0	0	0	0	0	0	0	0	0	0	
三民國中	53	0	0	0	0	0	0	0	0	0	0	0	0	0	0	0	0	0	0	0	0	4	18	0	0	0	0	0	0	12	19	
美崙國中	126	0	0	0	0	0	0	0	0	2	1	7	36	3	15	0	0	3	6	24	20	0	0	3	6	0	0	0	0	0	0	
花崗國中	168	4	9	1	1	2	18	0	0	6	25	2	31	1	23	0	0	0	0	1	1	4	15	1	9	0	0	3	11	0	0	
國風國中	193	6	11	4	35	8	28	0	0	4	7	0	0	12	35	0	0	6	13	0	0	0	0	5	7	0	0	5	7	0	0	
新城國中	35	0	0	0	0	4	11	0	0	0	0	3	17	0	0	0	0	0	0	0	0	0	0	0	0	0	0	0	0	0	0	0
吉安國中	53	3	4	0	0	6	9	0	0	0	0	0	4	11	0	0	0	0	0	0	0	3	13	0	0	0	0	0	0	0	0	
宜昌國中	135	4	15	0	0	3	6	0	0	1	1	0	0	0	5	29	6	12	8	21	0	0	3	6	0	0	4	11	0	0	0	
壽豐國中	33	6	6	0	0	6	9	0	0	0	0	0	0	0	0	0	0	0	0	0	0	0	0	2	1	0	0	2	1	0	0	
平和國中	51	8	13	0	0	6	2	0	0	0	0	0	0	0	0	0	0	0	0	0	0	4	12	3	3	0	0	0	0	0	0	
光復國中	66	8	16	0	0	0	0	0	0	2	1	0	0	3	14	0	0	0	0	0	0	4	18	0	0	0	0	0	0	0	0	
富源國中	12	4	8	0	0	0	0	0	0	0	0	0	0	0	0	0	0	0	0	0	0	0	0	0	0	0	0	0	0	0	0	
鳳林國中	87	2	10	0	0	1	1	0	0	3	3	0	0	4	27	0	0	0	0	3	23	0	0	1	2	0	0	1	6	0	0	
萬榮國中	40	2	3	0	0	4	19	0	0	0	0	0	0	0	0	0	0	0	0	0	0	0	0	0	0	0	0	0	0	4	8	
富里國中	14	8	6	0	0	0	0	0	0	0	0	0	0	0	0	0	0	0	0	0	0	0	0	0	0	0	0	0	0	0	0	
富北國中	7	4	3	0	0	0	0	0	0	0	0	0	0	0	0	0	0	0	0	0	0	0	0	0	0	0	0	0	0	0	0	
豐濱國中	32	4	12	0	0																											

中華民國 111 年花蓮縣全縣暨社區全民聯合運動會

運動員資格申訴書

被申訴者 姓名		單位	參加 項目	
申訴事實			證件或 證人	
聯名簽署 單位			領隊	(簽章)
申訴單位			領隊	(簽章)
裁判長 意見			裁判長 簽章	(簽章)
審判 委員會 判決				

審判委員會主任委員：

(簽章)

月 日 時 分

中華民國 111 年花蓮縣全縣暨社區全民聯合運動會

運動員競賽事項申訴書

申訴事由			糾紛發生 時間及地點		
申訴事項			證件或 證人		
申訴單位 領隊		申訴單位 教練	(簽章)	申訴時間	年 月 日 時 分
繳交 保證金 叁千元			<input type="checkbox"/> 申訴有理，退回保證金。 (收款人： ) <input type="checkbox"/> 申訴無理，沒收保證金，並繳至大會行政 組處理。 (收款人： )		
裁判長 意見				裁判長 簽章	(簽章)
裁判 委員會 判決					

審判委員會主任委員：

(簽章)

月 日 時 分

中華民國 111 年花蓮縣全縣暨社區全民聯合運動會

選手請假單

選手姓名 (團體賽隊名)		所屬單位	
組別及項目			
請假事由			
單位領隊 (學校校長)	(簽章)	單位教練	(簽章)

附註：

- 1、請假單請於各單項賽會開始前提出，未按規定辦理之請假案件概不受理。如未按規定請假而無故棄權者，悉依競賽規程總則之規定辦理。
- 2、請假單務必須經過單位領隊或教練簽章。



# 中華民國 111 年花蓮縣全縣暨社區全民聯合運動會 因應嚴重特殊傳染性肺炎 (COVID-19) 防疫計畫

壹、計畫前言：「花蓮縣全縣暨社區全民聯合運動會」為每年舉辦一次之全縣級別運動賽事，中華民國111年花蓮縣全縣暨社區全民聯合運動會（以下簡稱111年縣運）訂於111年11月5日（星期六）至11月13日（星期日）辦理，共計15項競賽種類，分別於花蓮市、吉安鄉、鳳林鎮、玉里鎮等之比賽地點舉行，部分競賽種類受場地及賽程因素提前辦理。

貳、計畫目的：花蓮縣政府（以下簡稱本府）為使縣運會順利進行，並防範比賽期間因聚集接觸造成之嚴重特殊傳染性肺炎疫情擴散，依據中央流行疫情指揮中心訂定之「嚴重特殊傳染性肺炎 (COVID-19)」因應指引、公眾集會及相關防疫規範特訂定本計畫。

參、實施對象：泛指所有參加111年縣運會或進入任一比賽地點之人員，包括大會人員（工作人員、裁判及志工）、參賽人員（各代表隊運動員及隊職員）及一般民眾（家屬親友及觀眾）。

## 肆、防疫措施

### 一、通則

- (一)公告資訊：因應中央流行疫情指揮中心最新疫情防疫作為，於縣運會官網公告防疫相關資訊，提供實施對象配合辦理。
- (二)防疫宣導：請各單位向所屬參加人員加強宣導，務必做好個人防護措施，落實咳嗽禮節及手部衛生，並保持社交距離。
- (三)保持警戒：在疫情發生期間，隨時至衛生福利部疾病管制署（以下簡稱疾管署）全球資訊網 (<https://www.cdc.gov.tw>) 之「嚴重特殊傳染性肺炎 (COVID-19)」專區查閱相關資訊，或撥打防疫專線1922或856-0237洽詢。
- (四)通報作業：實施對象應依疾管署發布之「嚴重特殊傳染性肺炎 (COVID-19)」疫情通報作業規定辦理通報。

### 二、縣運會舉辦前

- (一)風險評估：依國內外「嚴重特殊傳染性肺炎 (COVID-19)」疫情現況、集會性質及參加者特性，進行相關風險評估，必要時得邀集本縣相關單位共同討論。
- (二)健康管理：
  - 1、所有實施對象皆須落實自我健康狀況監測，如有發燒（額溫 $\geq 37.5^{\circ}\text{C}$ 、耳溫 $\geq 38^{\circ}\text{C}$ ）、急性呼吸道症狀（喉嚨痛、頭痛、疲倦、打噴嚏、肌肉酸痛、腰酸背痛、夜間盜汗、鼻塞或流鼻涕）、嗅味覺異常等相關症狀，請勿進入縣運會任一比賽地點。
  - 2、倘運動員有前開症狀，應於比賽開始前檢具核章之「運動員請假單」（附件九）主動向縣運會行政部副部長（電話：846-2860分機350）辦理請假事宜，並採取適當之防護措施及儘速就醫治療。如未依規定請假，將依競賽規程總則第16條第3項第4款未經請假無故棄權者之相關規定辦理。

### 三、縣運會舉辦期間

- (一)場器清消：每日賽事辦理前（中）後針對經常接觸之物體表面（如地面、桌椅、握把、廁所、器具等），由專責人員執行比賽地點場域及器材清潔消毒工作。

清消項目	清消方式	清消時間
經常接觸之物體表面	75%酒精、1000ppm次氯酸鈉或漂白水	每日賽事辦理前後
廁所及洗手台	75%酒精、1000ppm次氯酸鈉或漂白水	每日賽事辦理前中後
比賽器材	75%酒精、1000ppm次氯酸鈉或漂白水	每日賽事辦理前後

(二)防疫物資：備置額溫槍、75%酒精及備用口罩，供進出場館及醫療保健使用。

(三)健康管理：

#### 1、通則

- (1) 所有實施對象皆須落實全程佩戴口罩、進入場館量測體溫及手部消毒之規定，惟運動員、裁判如因比賽或執勤需求，得於比賽或值勤期間免戴口罩。
- (2) 為符合中央流行疫情指揮中心規定及防疫新生活運動，所有符合居家隔離、居家檢疫、加強自主健康管理、自主健康管理及居家照護、自主防疫未解除者，一律不得參與縣運會，違者將自行承擔相關行政與法律責任。

#### 2、大會人員（工作人員、裁判及志工）

- (1) 建置「自主健康監測檢核表」（附件六），該表由各組（競賽種類）組長或負責人管理檢核並留存備查，填表期間為執勤起訖日期。
- (2) 擬具「個人健康聲明書」，該表於第一次進入執勤地點時繳交，同一執勤地點繳交一次，如為不同執勤地點則須另行繳交。
- (3) 賽前14天未接種滿3劑COVID-19疫苗者，須於第一場執勤賽事或第一次進入比賽地點前24小時完成抗原快篩（含家用快篩）或PCR檢驗一次，且檢驗結果須為陰性方可進入比賽場地。

#### 3、參賽人員（各代表隊運動員及隊職員）

- (1) 建置「自主健康監測檢核表」（附件六），該表由各代表隊隊職員管理檢核並留存備查，填表期間為參加之競賽種類起訖日期。
- (2) 擬具「個人健康聲明書」（附件七），該表於第一次進入比賽地點時繳交，同一比賽地點繳交一次，如為不同比賽地點則須另行繳交。
- (3) 簽具「參賽單位切結書」（附件八），同一參賽單位繳交一張，於領隊會議時以該切結書換取秩序冊、選手證及快篩試劑（僅提供於參加之競賽種類前未接種3劑疫苗（12歲以下為2劑）之運動員及隊職員）。
- (4) 賽前14天未接種滿3劑COVID-19疫苗（12歲以下為2劑）者，須於參加之第一場賽事或第一次進入比賽地點前24小時完成抗原快篩（含家用快篩）或PCR檢驗一次，且檢驗結果須為陰性方可進入比賽場地。

#### 4、一般民眾（家屬親友及觀眾）

- (1) 擬具「個人健康聲明書」（附件七），該表於第一次進入比賽地點時繳交，同一比賽地點繳交一次，如為不同比賽地點則須另行繳交。
- (2) 賽前14天未接種滿3劑COVID-19疫苗（12歲以下為2劑）者須於參加之第一場賽事或第一次進入比賽地點前24小時完成抗原快篩（含家用快篩）或PCR檢驗一次，且檢驗結果須為陰性方可進入比賽場地。

伍、確診應變措施：獲悉進入各比賽場地之實施對象確診，須落實以下措施：

- 一、全面加強該比賽場地當日之環境清潔及消毒，並增加該場地後續賽程之清消作業頻率至比賽日期結束。
- 二、加強實施對象之自主健康監測（確認有無相關疑似症狀、量體溫次數）至比賽日期結束。
- 三、依疾管署發布之「嚴重特殊傳染性肺炎（COVID-19）」疫情通報作業規定辦理通報。
- 四、確實配合各級衛生主管機關指示事項。

陸、本防疫計畫奉核可後實施，修正亦同；另修正內容若屬配合中央流行疫情指揮中心最新公告調整，得授權縣運會籌備委員會召開應變小組會議研商後調整。

中華民國111年花蓮縣全縣暨社區全民聯合運動會因應嚴重特殊傳染性肺炎(COVID-19)防疫計畫  
應變小組組織及職掌表

序	職稱	姓名	工作職掌	備註
1	召集人	徐榛蔚	1、統籌各項資源指揮應變計畫 2、本組組織成員工作分配	花蓮縣政府 縣長
2	副召集人	翁書敏	1、協助通報召集人及完成有關緊急事件處理 2、於召集人無法指揮時，替代指揮工作	花蓮縣政府 教育處代理處長
3	副召集人	朱家祥	1、建立醫療支援系統 2、建立相關單位聯繫窗口 3、建立緊急事件處理聯繫窗口	花蓮縣政府 衛生局局長
4	執行秘書	徐蔚文	1、辦理召集人及副召集人交辦之聯繫協調事項 2、擔任對外發言人	花蓮縣政府 教育處體健科科长
5	副執行秘書	周傳慧	統整醫療支援及防疫工作(協助醫療專業人員進駐，掌握鄰近醫療資源)	花蓮衛生局 醫政科科长
6	副執行秘書	紀忠呈	1、督導縣運會期間各比賽地點防疫工作 2、規劃分配防疫相關物資	花蓮縣嘉里國小 校長
7	行政組	鄭嘉毅	1、協助副執行秘書執行縣運會期間各比賽地點防疫工作 2、落實督導各比賽地點環境消毒與衛生	花蓮縣富世國小 校長
8	行政組組員 典禮組組員		1、建立各部組應變機制 2、規劃人力備援事宜 3、協助宣導防疫相關資訊 4、協助副執行秘書緊急事件處理及交辦事項	111縣運籌備委員會
9	資訊文宣組	許壽亮	1、協助相關新聞稿撰擬及發布事宜 2、其他新聞事件蒐集通報及臨時交辦事項	花蓮縣銅蘭國小 校長

### 中華民國111年花蓮縣全縣暨社區全民聯合運動會因應嚴重特殊傳染性肺炎(COVID-19)防疫計畫 流程圖

備註：  
1、禁止有發燒(額溫 $\geq 37.5^{\circ}\text{C}$ 、耳溫 $\geq 38^{\circ}\text{C}$ )或急性呼吸道症狀者入場，若有相關症狀請儘速就醫。  
2、於比賽地點入口處安排專人執行量測體溫及手部消毒事宜。

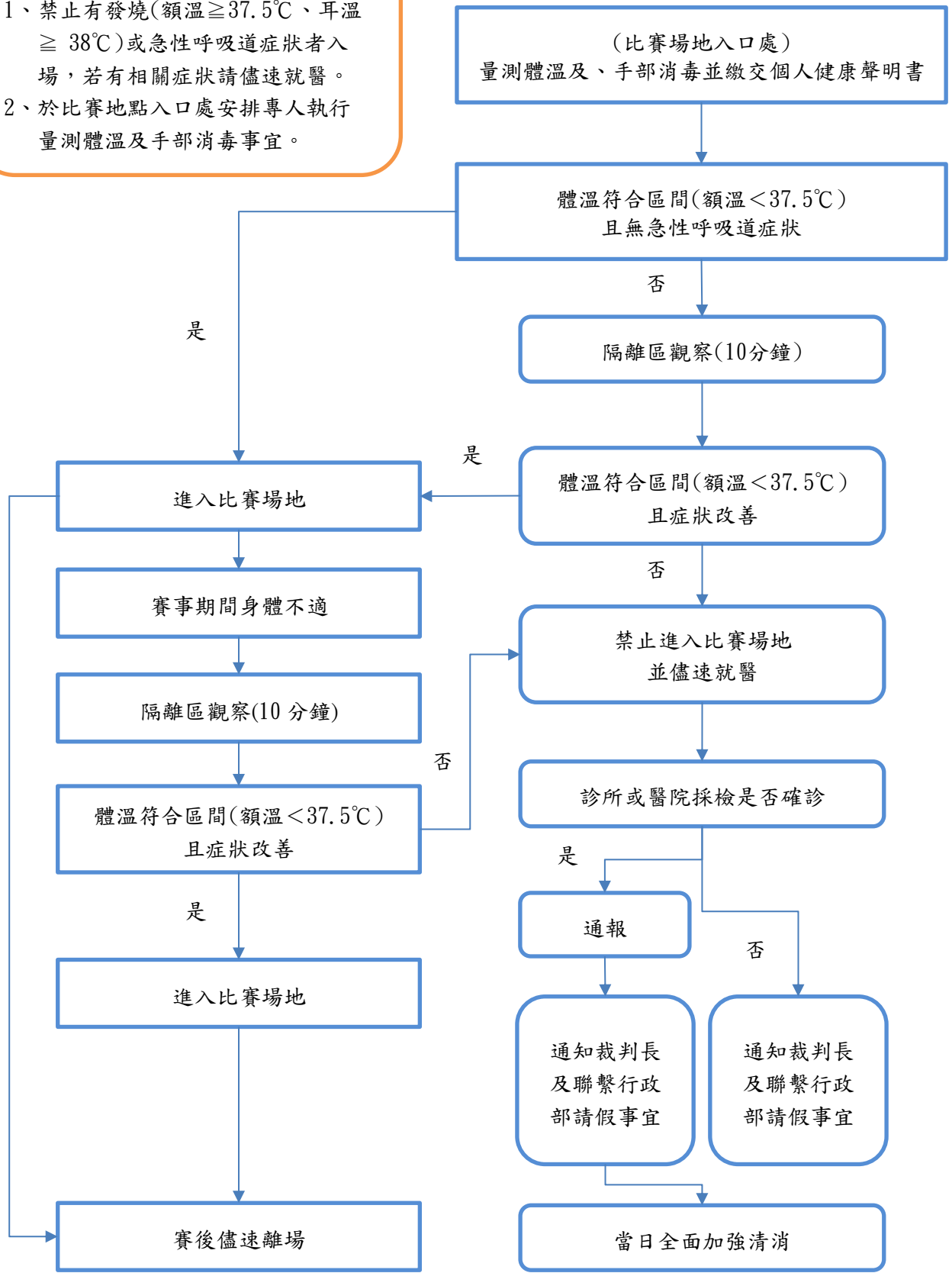

中華民國111年花蓮縣全縣暨社區全民聯合運動會因應嚴重特殊傳染性肺炎(COVID-19)防疫計畫  
賽會場地醫療服務資訊

序	醫院名稱	位置	聯絡電話	地址
1	衛生福利部花蓮醫院	北區	(03)835-8141	花蓮縣花蓮市中正路600號
2	花蓮慈濟醫院	北區	(03)856-1825	花蓮縣花蓮市中央路三段707號
3	花蓮門諾醫院	北區	(03)824-1234	花蓮縣花蓮市民權路44號
4	國軍花蓮總醫院北埔總院區	北區	(03)826-3151	花蓮縣新城鄉嘉里路163號
5	臺北榮民總醫院鳳林分院	中區	(03)876-4539	花蓮縣鳳林鎮中正路一段2號
6	臺北榮民總醫院玉里分院	南區	(03)888-3141	花蓮縣玉里鎮新興街91號
7	佛教玉里慈濟醫院	南區	(03)888-2718	花蓮縣玉里鎮民權街1之1號

中華民國111年花蓮縣全縣暨社區全民聯合運動會因應嚴重特殊傳染性肺炎(COVID-19)防疫計畫  
賽前風險評估表

依據疾管署嚴重特殊傳染性肺炎「COVID-19(武漢肺炎)」因應指引：公眾集會及辦理大型體育運動賽會及活防疫注意事項三級規畫辦理。

序號	評估指標	評估內容	相關措施	評估結果 (低中高)
1	能否事先掌握 實施對象資訊	掌握實施對象 旅遊史及接觸 史	入場須配戴口罩、量測體溫及手部消毒，並繳交個人健康聲明書。	
2	活動空間通風 換氣情形	比賽場地通風 換氣情形是否 良好	室內場館：游泳、羽球、桌球、跆拳道、空手道、排球、籃球及拔河，共計8項競賽種類，各場館空調通風設計良好。 室外場館：田徑、足球、網球、軟式網球、棒球、槌球及射箭，共計7項競賽種類，各場館通風無虞。	
3	參賽人員間之 距離	賽會期間能否 保持社交距離	各競賽種類在不影響比賽規程下保持適當距離。	
4	賽會期間實施 對象為固定或 非固定位置	實施對象位置 是否固定	區分比賽場地及觀眾區。	
5	賽會持續時間	賽會持續時間	每日賽事約4至8小時不等，實施對象進入場地皆須全程配戴口罩，選手及裁判於比賽時可免戴口罩，完賽後仍須全程配戴。	
6	賽會期間能否 落實手部衛生 及配戴口罩	能否落實手部 衛生及配戴口 罩	實施對象進入場地時須全程配戴口罩、量測體溫及手部清潔消毒。	

中華民國111年花蓮縣全縣暨社區全民聯合運動會因應嚴重特殊傳染性肺炎(COVID-19)防疫計畫  
防疫因應措施表

疫情等級	因應措施	備註
低-中	1、大會官網及各場館加強防疫宣導(全程佩戴口罩)。 2、各比賽場地含休息區清潔消毒。 3、出入口進行量測體溫及手部消毒。 4、上呼吸道感染及發燒者，依據標準作業流程暫時安置或建議就醫，不得參與活動。 5、禁止飲食。	依據： 1、因應嚴重特殊傳染性肺炎(COVID-19)大型體育運動賽會及活動之防護措施處理原則。 2、「嚴重特殊傳染性肺炎COVID-19」社區防疫公共環境消毒指引。 3、「嚴重特殊傳染性肺炎COVID-19」因應指引：公眾集會。
中-高	1、大會官網及各場館加強防疫宣導(全程佩戴口罩)。 2、各比賽場地含休息區加強清潔消毒。 3、出入口進行量測體溫及手部消毒。 4、上呼吸道感染及發燒者，依據標準作業流程暫時安置或建議就醫，不得參與活動。 5、禁止飲食。 6、依中央流行疫情指揮中心公告指引適時修正人流管制。	4、「嚴重特殊傳染性肺炎COVID-19(武漢肺炎)」因應指引：大眾運輸。 5、「嚴重特殊傳染性肺炎COVID-19(武漢肺炎)」防疫新生活運動：實聯制措施指引。 6、衛福部疾病管制署109.8.26(八大類場所務必佩戴口罩)。
高	配合中央流行疫情指揮中心公告。	大規模社區感染。





中華民國111年花蓮縣全縣暨社區全民聯合運動會因應嚴重特殊傳染性肺炎(COVID-19)防疫計畫  
個人健康聲明書

(請於第一次出入比賽場館或開閉幕現場時以單位統一繳交)

身分別：

大會人員(工作人員、裁判及志工)；組別：\_\_\_\_\_職稱：\_\_\_\_\_

參賽人員(各代表隊運動員及隊職員)；競賽種類：\_\_\_\_\_；機關單位：\_\_\_\_\_；職稱：\_\_\_\_\_

一般民眾(家屬親友及觀眾)；觀賽競賽種類：\_\_\_\_\_

姓名：	性別：	出生日期： 年 月 日
身分證字號：	連絡電話：	

一、您最近14天內是否有以下症狀：

發燒(≥38°C) 【必須符合】

咳嗽流鼻水鼻塞喉嚨痛肌肉痠痛頭痛極度疲倦感嗅味覺失常其他\_\_無

二、您於活動前14天內之國內、國外旅遊史(Travel)：

有；日期：\_\_\_\_\_地點(國家/地區)：\_\_\_\_\_【必填】 無

三、本人參與本賽會前已確認「未」符合下列任一情況：

確認

- 1、為嚴重特殊傳染性肺炎疑似感染或確診者。
- 2、本人或本人之家庭成員(或密切接觸者)，過去兩星期內曾接觸嚴重特殊傳染性肺炎之疑似感染或確診個案者。
- 3、配合嚴重特殊傳染性肺炎居家隔離、居家檢疫、加強自主健康管理或自主健康管理中。
- 4、已出現與嚴重特殊傳染性肺炎相關的症狀。

四、本人已接種\_\_\_\_\_劑COVID-19疫苗

※配合防疫人人有責，本人對上述問題均據實填寫。

填寫人簽名：\_\_\_\_\_未成年法定代理人簽名：\_\_\_\_\_

填寫日期：111年\_\_\_\_月\_\_\_\_日

中華民國111年花蓮縣全縣暨社區全民聯合運動會因應嚴重特殊傳染性肺炎(COVID-19)防疫計畫  
參賽單位切結書

參與「中華民國 111 年花蓮縣全縣暨社區全民聯合運動會」者需符合下列防疫檢測規範之一，方可進入比賽場地：

- 1、賽前 24 小時內完成抗原快篩（含家用快篩）或 PCR 檢驗一次，且檢驗結果為陰性。
- 2、賽前 14 天完成接種 COVID-19 疫苗 3 劑（12 歲以下為 2 劑）。

完成以上其中之一項並由各參賽隊伍於領隊會議提出本切結書。

本單位參加「中華民國 111 年花蓮縣全縣暨社區全民聯合運動會」所屬人員共\_\_\_\_\_人皆已完成上述檢測或接種，若有不實，願意自行承擔相關行政與法律責任。

此致

花蓮縣政府

【立切結書者】

單位名稱：

單位用印戳章處：

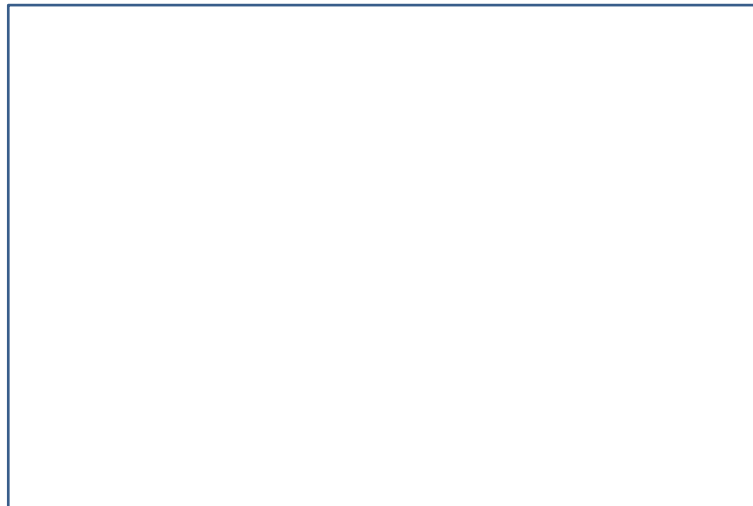

中 華 民 國 111 年 月 日

中華民國111年花蓮縣全縣暨社區全民聯合運動會  
運動員請假單

選手姓名 (團體賽隊名)		所屬單位	
組別及項目			
請假事由			
單位領隊 (學校校長)	(簽章)	單位教練	(簽章)

附註：

- 1、請假單請於各單項賽會開始前提出，未按規定辦理之請假案件概不受理。
- 2、如未按規定請假而無故棄權者，悉依競賽規程總則之規定辦理。
- 3、請假單務必須經過單位領隊或教練簽章。